

**GENERAL GOVERNMENT ACCOUNTS
AND STATISTICS**

1970-1988

**COMPTES ET STATISTIQUES
DES ADMINISTRATIONS PUBLIQUES**

1970-1988

statistiques
généralistes



OFICINA ESTADÍSTICA DE LAS COMUNIDADES EUROPEAS
DE EUROPÆISKE FÆLLESSKABERS STATISTISKE KONTOR
STATISTISCHES AMT DER EUROPÄISCHEN GEMEINSCHAFTEN
ΣΤΑΤΙΣΤΙΚΗ ΥΠΗΡΕΣΙΑ ΤΩΝ ΕΥΡΩΠΑΪΚΩΝ ΚΟΙΝΟΤΗΤΩΝ
STATISTICAL OFFICE OF THE EUROPEAN COMMUNITIES
OFFICE STATISTIQUE DES COMMUNAUTÉS EUROPÉENNES
ISTITUTO STATISTICO DELLE COMUNITÀ EUROPEE
BUREAU VOOR DE STATISTIEK DER EUROPESE GEMEENSCHAPPEN
SERVIÇO DE ESTATÍSTICA DAS COMUNIDADES EUROPEIAS

L-2920 Luxembourg — Tél. 430 11 — Télex: Comeur Lu 3423
B-1049 Bruxelles, bâtiment Berlaymont, rue de la Loi 200 (bureau de liaison) — Tél. 235 11 11

Las publicaciones de Eurostat están clasificadas por temas y por series. La clasificación se encuentra al final de la obra. Para mayor información sobre las publicaciones, rogamos se pongan en contacto con Eurostat.

Para los pedidos, diríjense a las oficinas de venta cuyas direcciones figuran en la página interior de la contracubierta.

Eurostats publikationer er klassificeret efter emne og serie. En oversigt herover findes bag i hæftet. Yderligere oplysninger om publikationerne kan fås ved henvendelse til Eurostat. Bestilling kan afgives til de salgssteder, der er anført på omslagets side 3.

Die Veröffentlichungen von Eurostat sind nach Themenkreisen und Reihen gegliedert. Die Gliederung ist hinten in jedem Band aufgeführt. Genauere Auskünfte über die Veröffentlichungen erteilt Eurostat. Ihre Bestellungen richten Sie bitte an die Verkaufsbüros, deren Anschriften jeweils auf der dritten Umschlagseite der Veröffentlichungen zu finden sind.

Οι εκδόσεις της Eurostat ταξινομούνται κατά θέμα και κατά σειρά. Η ακριβής ταξινόμηση αναφέρεται στο τέλος κάθε έκδοσης. Για λεπτομερέστερες πληροφορίες σχετικά με τις εκδόσεις μπορείτε να απευθύνεσθε στην Eurostat. Για τις παραγγελίες μπορείτε να απευθύνεσθε στα γραφεία πώλησης, των οποίων οι διευθύνσεις αναγράφονται στη σελίδα 3 του εξωφύλλου.

Eurostat's publications are classified according to themes and series. This classification is indicated at the end of the publication. For more detailed information on publications, contact Eurostat. Orders are obtainable from the sales offices mentioned on the inside back cover.

Les publications d'Eurostat sont classées par thème et par série. Cette classification est précisée à la fin de l'ouvrage. Pour des informations plus détaillées sur les publications, contactez Eurostat. Pour les commandes, adressez-vous aux bureaux de vente dont les adresses sont indiquées à la page 3 de la couverture.

Le pubblicazioni dell'Eurostat sono classificate per tema e per serie. Tale classificazione è precisata alla fine dell'opera. Per informazioni più dettagliate sulle pubblicazioni rivolgersi all'Eurostat. Per eventuali ordinazioni rivolgersi a uno degli uffici di vendita i cui indirizzi figurano nella 3ª pagina della copertina.

De publikaties van Eurostat zijn ingedeeld naar onderwerp en serie. Deze indeling is achter in het boek opgenomen. Voor nadere informatie over de publikaties kunt u zich wenden tot Eurostat. Gelieve bestellingen op te geven bij de verkoopbureaus, waarvan de adressen op bladzijde 3 van de omslag zijn vermeld.

As publicações do Eurostat estão classificadas por tema e por série. Esta classificação está indicada no fim da obra. Para mais informações sobre as publicações é favor contactar o Eurostat. Encomendas: serviços de venda cujos endereços estão indicados na contracapa.

**GENERAL GOVERNMENT ACCOUNTS
AND STATISTICS**

1970-1988

**COMPTES ET STATISTIQUES
DES ADMINISTRATIONS PUBLIQUES**

1970-1988

Cataloguing data can be found at the end of this publication.
Une fiche bibliographique figure à la fin de l'ouvrage.

Luxembourg: Office des publications officielles des Communautés européennes, 1991

ISBN 92-826-3354-3

Catalogue number:
N° de catalogue: CA-71-91-582-2A-C

© ECSC-EEC-EAED, Brussels · Luxembourg, 1991
Reproduction is authorized, except for commercial purposes, provided the source is acknowledged.

© CECA-CEE-CEEA, Bruxelles · Luxembourg, 1991
Reproduction autorisée, sauf à des fins commerciales, moyennant indication de la source.

Printed in Belgium

Table of contents

	Page
Introduction	VII
I. General government in the context of the ESA	VIII
A. Definition of the sector and sub-sectors	VIII
B. The concepts of general government output and final consumption	VIII
C. Application of certain ESA rules to the sector	IX
1. Accounting transaction	IX
(a) Tax receipts by receiving sub-sector	IX
(b) Investment by ownership sub-sector	IX
2. Rules of consolidation	IX
II. Supplementary analyses of the general government sector	X
A. The accounting system for analysing general government expenditure and receipts	X
1. Introduction	X
2. Rearrangement of current transactions into a single account	XI
3. Treatment of financial transactions	XII
4. Consolidation rules	XIV
B. The economic and functional cross-classification of general government expenditure	XIV
III. Introduction to this edition and description of the tables	XVI
IV. Notes concerning the tables	XVIII

List of tables

Section I: Comparative tables

	<i>Page</i>
A – Total receipts, current and capital expenditure, net lending (+) or net borrowing (–) of general government as % of GDP	2
B – General government expenditure by main economic category as % of GDP	6
C – General government expenditure by purpose as % of GDP	8
D – Total receipts from taxes and compulsory social contributions by category as % of GDP	10
E – Total receipts from taxes and compulsory social contributions by receiving sub-sector as % of total	12

Section II: Country tables

	Belgique/ België	Dan- mark	BR Deutsch- land	España	France	Ireland	Italia	Luxem- bourg	Neder- land	Portugal	United Kingdom
	Page										
1. Non-financial transactions											
– S 60	16	58	100	148	198	248	290	340	380	430	480
– S 61	22	64	106	154	204	254	296	346	386	436	486
– S 62	28	70	112	160	210	260	302	352	392	442	492
– S 63	34	76	118	166	216	266	308	358	398	448	498
2. Financial transactions											
– S 60	-	-	124	172	222	-	314	-	404	454	504
– S 61	-	-	126	174	224	-	316	-	406	456	506
– S 62	-	-	-	176	226	-	318	-	408	458	508
– S 63	-	-	128	178	228	-	320	-	410	460	510
3. Expenditure and receipts of general government by main economic category											
– S 60	40	82	130	180	230	272	322	364	412	462	512
– S 61	42	84	132	182	232	274	324	366	414	464	514
– S 62	44	86	134	184	234	276	326	368	416	466	516
– S 63	46	88	136	186	236	278	328	370	418	468	518
4. Cost of production and the transition to collective consumption											
– S 60	48	90	138	188	238	280	330	372	420	470	520
– S 61	48	90	138	188	238	280	330	372	420	470	520
– S 62	48	90	138	188	238	280	330	372	420	470	520
– S 63	48	90	138	188	238	280	330	372	420	470	520

List of tables

	Belgique/ België	Danmark	BR Deutsch- land	España	France	Ireland	Italia	Luxem- bourg	Neder- land	Portugal	United Kingdom
	Page										
5. General government expenditure by purpose and type	50	92	140	190	240	282	332	-	422	472	522
6. Taxes and actual social contributions by category and by receiving subsector											
– S 60	52	94	142	192	242	284	334	374	424	474	524
– S 61	52	94	142	192	242	284	334	374	424	474	524
– S 62	54	96	144	194	244	286	336	376	426	476	526
– S 63	54	96	144	194	244	286	336	376	426	476	526
7. Taxes linked to production and imports paid to institutions of the European Communities	56	98	146	196	246	288	338	378	428	478	528
8. Total receipts from taxes and compulsory social contributions	56	98	146	196	246	288	338	378	428	478	528

Symbols and abbreviations

B	Belgium	Mio	million
DK	Denmark	Mrd	thousand million
D	Federal Republic of Germany	BFR	Belgian franc
GR	Greece	DKR	Danish krone
E	Spain	DM	German mark
F	France	DR	Drachma
IRL	Ireland	PTA	Peseta
I	Italy	FF	French franc
L	Luxembourg	IRL	Irish pound
NL	Netherlands	LIT	Italian lira
P	Portugal	LFR	Luxembourg franc
UK	United Kingdom	HFL	Guilder
0	nil or insignificant	ESC	Escudo
:	not available	UKL	Pound sterling
GDP	Gross domestic product at market prices		

This volume, *General government accounts and statistics*, is one of a series published annually and devoted to the results of national accounts of Member States, drawn up in accordance with the European system of integrated economic accounts¹. This volume is wholly devoted to data relating to the general government sector.

The other volumes in this series are:

- *National accounts ESA – Aggregates*;
- *National accounts ESA – Detailed tables by branch*;
- *National accounts ESA – Detailed tables by sector*.

All the data of in this publication are contained in Eurostat's database Cronos (domain AMP1).

This volume shows all the elements of the general ESA framework applied to the general government sector. Table 1, Non-financial transactions, and table 2, Financial transactions, provide a comprehensive review of the flows which can be found in the accounts of the general government sector and its three subsectors (central government, local government and social security funds).

The accounts of the general government sector drawn up in accordance with the general ESA framework provide most of the data needed for studying public finance and its interrelationship with the rest of the economy. These accounts are primarily intended to enable joint analysis of all the institutional sectors based on standard concepts and definitions. However, in order to give a fuller description of the organization and specific activities of general government institutions, and also to facilitate international comparisons, it is useful to introduce new concepts, to regroup accounts and to include more detailed classifications of transactions according to multiple criteria. This is achieved by the supplementary analyses which are to be found in this volume. It should be noted that all the basic information contained in

these analyses is valued using the same principles as in the general framework.

There are two additional analyses to be found in this volume.

- Firstly, there is an accounting presentation of general government expenditure and income. This analysis (table 3) employs a presentation which is more familiar to specialists in public finance to show the broad economic categories of expenditure and income and the significant accounting balances. Data on production costs and collective consumption of general government institutions are provided in table 4 and on income from taxes and actual social contributions in tables 6 to 8.
- The second, supplementary analysis consists of a cross-classification of general government expenditure by function and economic use (table 5).

In the previous volumes of this publication an annex with detailed statistical information on the revenue from each tax broken down by recipient subsector was given. This information will now be published in a separate publication.

It should be pointed out that there are large gaps in the figures available, particularly in the financial sphere. In addition, since some of the transactions are not sufficiently broken down, it has not always been possible to fully consolidate the flows which are internal to the sector as stipulated in the supplementary analyses.

The following pages present the concepts and definitions used in this volume. This explanation is supplemented by a brief description of the tables.

The reader will find a full description of the system of transactions in the ESA together with the accounting rules. The following pages will be confined to describing the definition of the general government sector and the methods of applying some of the ESA rules to this sector.

¹ *European system of integrated economic accounts (ESA)*, 2nd edition, Eurostat, 1979

I. General government in the context of the ESA

A. Definition of the sector and subsectors

The general government sector (S60) includes all institutional units which are principally engaged in the production of non-market services intended for collective consumption and/or in the redistribution of national income and wealth. The main resources of these units are derived directly or indirectly from compulsory payments made by units belonging to other sectors.

The institutional units included in the sector S60 are the following:

- (a) general government agencies (excluding public enterprises established as public corporations, granted a statute which confers on them an independent legal personality, or classified as quasi-corporate enterprises) which administer and finance a group of activities, principally of a non-market nature, carried on for the benefit of the community;¹
- (b) non-profit institutions recognized as independent legal entities which are principally engaged in the production of non-market services and whose main resources, other than the proceeds of sales, are derived from payments made by the government department specified in (a) above;
- (c) autonomous pension funds, if the premium charged is not based on the individual exposure to risk.

The general government sector is divided into three subsectors:

- central government (S61);
- local government (S62);
- social security funds (S63).

Subsector: Central government (S61)

The subsector central government includes the administrative departments of the State² and other central agencies whose competence extends over the whole economic territory, with the exception of central administration of the social security funds³.

Subsector: Local government (S62)

The subsector local government includes those types of public administration whose competence extends to only part of the economic territory², apart from local agencies of the social security funds³.

Subsector: Social security funds (S63)

The subsector social security funds includes all central and local institutional units whose principal activity is to provide social benefits and whose main resources are derived from compulsory social contributions paid by other units.

This subsector includes, in particular, autonomous pension funds and other insurance institutions when the premiums paid are fixed without reference to the individual exposure to risk of the insured.

The institutions of the European Communities (S92) are a subsector of the rest of the world. A complete account for these institutions would show all the transactions which they carry out. This volume gives only the taxes levied by the institutions of the European Communities.

B. The concepts of general government output and final consumption

The general government sector comprises institutional units whose principal function is to provide non-market services. It is mainly made up of non-market branches. The output of goods and market services is a secondary activity of general government but nonetheless forms part of the output of the institutional units making up the sector. The market branches comprise all the production units producing goods and market services.

By convention, output of non-market services is measured by the costs incurred in producing them, i.e. by the compensation of employees, consumption of fixed capital and taxes linked to production paid by the non-market branches of general government.

The output of non-market services by general government is recorded under "uses" as final consumption of the general government sector or as final consumption of the household sector where households meet part of their cost. By convention, non-market services do not enter into intermediate consumption. This is because it is not at present possible to establish a breakdown between the units which for the most part consume the non-market services produced by general government.

No attempt is made to break these services down between the final consumption of households and the intermediate consumption of the various sectors. By convention, the

1 By convention, market regulating organizations which are either exclusively or principally the simple distributors of production subsidies are classified in S60, subsector central government (S61). However, those organizations which are exclusively or principally engaged in buying, holding and selling agricultural or food products are classified in the sector non-financial corporate and quasi-corporate enterprises.

2 The central administrations of the *Länder* of the Federal Republic of Germany are part of the central government subsector and not the local government subsector.

3 Institutional units falling in sector S60 for which the criterion of competence at local level is not clearly applicable, are classified in the same subsector as their principal financing administration.

I. General government in the context of the ESA

treatment consists in allocating to the final consumption of general government almost all the non-market services which it produces. Although they do not give rise to transactions in a market, certain non-market services produced by general government (e.g. education) are provided to individually identifiable units. Payments (e.g. school fees) may in that case be required from the receiving households to cover part of the cost of production. Such partial payments by households are entered in the accounts as final consumption of households.

Payments made by the other sectors in return for general government non-market services are not deemed to be uses of non-market output. Duties, fees and contributions to costs paid to general government in respect of non-market services provided by the latter, as a matter of general policy, and which are compulsory whenever these services are required, are classified as miscellaneous current transfers or as taxes linked to production.

C. Application of certain ESA rules to the sector

1. Accounting transactions

ESA (para. 215) states that where an institutional unit carries out transactions involving redistribution of income or financial transactions on behalf of another institutional unit these transactions should be shown once only, in the accounts of the latter.

The application of this rule to certain transactions carried out by general government needs to be clarified in the case of taxes and investment.

(a) Tax receipts by receiving subsectors

Taxes are recorded as resources of the subsector which receives them :

- central government (S61);
- local government (S62);
- social security funds (S63);
- institutions of the European Communities (S92).

Taxes are allocated to the particular subsector in which the final recipient is classed; this is not necessarily the same as the classification of the institution which collects the tax. Thus, where a public body (e.g. the central government) collects taxes, a fixed percentage of which must automatically be passed on to another public body (e.g. a local government), these transactions should be treated as transactions on behalf of another institutional unit. Accordingly, that amount of the tax corresponding to the share of the other public body is recorded among the tax receipts of that body and not as a current transfer within general government.

This treatment is the only real solution possible in cases where taxes are levied in the form of a surtax on a central government tax, and where local government authorities are, within precise limits set by the central government, free to determine the rate or the amount of the surtax.

The tax resources of each subsector include, therefore, not only its own taxes but also the share of the taxes of other subsectors which it receives automatically. This treatment is applied systematically to taxes collected by central government agencies on behalf of local government authorities and on behalf of the institutions of the European Communities. As regards the latter, their own tax resources include the ECSC levy on coal and steel enterprises, the agricultural levies, sugar contribution and part of the customs

duties, and from 1977 on the co-responsibility levy (on milk, cereals and sheep meat) as well as VAT allocated to the Community institutions starting in 1979.

The distinction between tax receipts on behalf of another government agency and transfers of resources within general government needs to be emphasized. Only those tax receipts which the collecting government agency must automatically pass on to the receiving subsector are recorded among the latter's resources. This excludes transfers of resources to local government authorities financed from unspecified central government tax receipts. These transfers are not linked to any particular tax category and are not made automatically but mainly through certain funds (provincial or local authority funds) and on the basis of conventional formulae determined by central government.

(b) Investment by ownership subsector

In this context, investment covers the creation or acquisition of fixed assets (treated in the national accounts as gross fixed capital formation) and net purchases of land and intangible assets (shown as such in the national accounts).

Where investment is carried out by an institutional unit of the sector for the account of another unit which acquires ownership of the investment carried out, the investment expenditure is recorded in the capital account of the unit acquiring ownership together with the corresponding investment grant paid into its capital account.

If the beneficiary contributes to the financing of the investment, the investment grant received by the beneficiary is the difference between the total value of the investment and the amount of the beneficiary's contribution.

2. Rules of consolidation

Consolidation of a transaction means that the transaction is eliminated under uses and resources from the accounts of two units belonging to the same sector or subsector.

These principles are applied to the non-financial transaction of the general government sector in the ESA in the following manner:

– taxes linked to production and imports paid by general government and subsidies received by general government or its subsectors are not consolidated, as the two counterparts of these transactions are recorded in different accounts;

– other distributive transactions within each subsector are always consolidated;

– the transactions of general government are defined as totals of the transactions of its three subsectors. Therefore, although most of the distributive transactions within the three subsectors are consolidated within these subsectors, the totals are not consolidated in the whole general government sector.

An example of the different level of consolidation in the overall sector general government and in its subsectors is the flow of taxes on income and wealth paid by units of, for example, the subsector local government to units of the subsector central government. This flow will be recorded in the subsector accounts of local government and central government as it is a flow between different subsectors. It will also be shown in the account of sector general government, although it is a flow within this sector.

In the table of non-financial transactions (table 1) it is shown - where available - , which part of each transaction is within the sector general government. With the help of this, it is possible to derive from the given figures consolidated ones.

II. Supplementary analyses of the general government sector

A. The accounting system for analysing general government expenditure and receipts

1. Introduction

Table 3, government expenditure and receipts, provides a tool for the analysis and comparison of public finance in the member countries of the Community.

The data given in this table are calculated from the government accounts as defined in ESA by Eurostat.

This table supplements the ESA framework, which is conceived in terms of production, distribution of income and

changes in assets and liabilities. In particular, it makes it possible, for international comparison purposes, to establish standard concepts of public expenditure and receipts not appearing as such in the national accounts central framework and to distinguish more clearly between the treasury and debtmanagement sides of public finance operations.

The accounting system for the analysis of general government expenditure and receipts as given in table 3 differs from the ESA central framework in that it puts current transactions into a single account, has a different treatment for financial operations and achieves a more far-reaching consolidation of transactions within the sector.

Schéma comptable d'analyse des dépenses et des recettes administrations publiques

Debit (Uses)		Credit (Resources)	Balance
TOTAL EXPENDITURE	Current and capital expenditure <ul style="list-style-type: none"> • <i>Actual current expenditure</i> <ul style="list-style-type: none"> • Actual expenditure on compensation of employees and on goods and services • Property and entrepreneurial income and net accident insurance premiums • Subsidies and unrequited current transfers n.e.c. • <i>Capital expenditure</i> <ul style="list-style-type: none"> • Final capital expenditure • Capital transfers 	TOTAL RECEIPTS	Gross saving
	Loans, advances and equities (Net change in assets)		
Net change in assets due to trade credit and accounts receivable and payable			Net lending or net borrowing
FINANCING OPERATIONS <ul style="list-style-type: none"> • Change in net official reserves of the monetary authorities managed by general government • Other changes in assets: liquid assets and investments 		FINANCING OPERATIONS Change in liabilities	Net balance to be financed or allocated
			Net balance to be financed or allocated on a cash basis
			Adjustment between the balance on the capital account and the balance on the financial account
			Balance of financial transactions

II. Supplementary analyses of the general government sector

2. Rearrangement of current transactions into a single account

In the ESA central framework, non-financial transactions are broken down into a series of five accounts:

- production account
- generation of income account
- distribution of income account
- use of income account
- capital account.

In the analytical system of table 3, capital transactions continue to be shown separately, but current transactions are reclassified into a single account bringing out the concepts of actual current expenditure and receipts. The balances, gross saving and net lending or net borrowing remain identical to those in the central framework, but the other intermediate balances (value added, operating surplus, disposable income) disappear.

The reclassification of current transactions into a single account is carried out in the following manner:

(1) In the table below, the accounts relating to non-financial current transactions in the ESA have been regrouped two by two. In addition, production transactions have been broken down according to their use. The sector general government is principally engaged in the production of non-market services. The distributed output of non-market services is

divided between the collective consumption of general government and the partial payments made by households and included in their consumption.

The distributed output of goods and market services by general government corresponds to the sales carried out by its market production units which, as they are not institutional units, are classified in this sector and not in the non-financial corporate and quasi-corporate enterprises sector; it also includes incidental sales of goods and market services by non-market branches of the sector and the production on own account of goods and services (for intermediate consumption, fixed capital formation or for stock).

The aggregation of the production and generation of income accounts brings out the various elements making up the cost of production, both market and non-market, of general government. (This is analysed in table 4.)

The distribution of income and use of income accounts together show the financing of general government collective consumption and of other current expenditure by means of property and entrepreneurial income, including the operating surplus, and current transfers received (mainly current taxes and social contributions).

(2) On the basis of this simplified presentation, subsequent rearrangement makes it possible to arrive at the definition adopted for current public expenditure and receipts.

(a) Final consumption is eliminated on the uses side and on the resources side.

Production and generation of income accounts

Uses	Resources
Intermediate consumption	Output of goods and services
Compensation of employees	Sales by market production units
Gross wages and salaries	Incidental sales by non-market branches
Employer's actual social contributions	Partial payments for non-market services
Imputed social contributions	Production on own account
Taxes linked to production and imports	Final consumption (collective)
Consumption on fixed capital	Subsidies
Net operating surplus	

Distribution of income and use of income accounts

Uses	Resources
Property and entrepreneurial income and net accident insurance premiums	Gross operating surplus :
Unrequited current transfers n.e.c.	Consumption of fixed capital
Final consumption (collective)	Net operating surplus
Gross saving	Property and entrepreneurial income and accident insurance claims
	Unrequited current transfers n.e.c.

II. Supplementary analyses of the general government sector

(b) The other elements making up production, i.e. all sales (sales by market production units, incidental sales by non-market branches and partial payments for non-market services) and production on own account are recorded negatively on the expenditure side, as a deduction from expenditure on compensation of employees and on goods and services. This solution makes it possible in calculating total expenditure to avoid double counting of production on own account, recorded once under cost of production (intermediate consumption, compensation of employees, taxes linked to production and imports) and again under uses (intermediate consumption, gross capital formation). In addition, this method of recording sales and transactions relating to production on own account which are market activities or are related to them, makes it possible to isolate government revenue and receipts concepts based on the specific activities carried out by general government, namely the supply of non-market services and the distribution of income.

(c) The net operating surplus item disappears in the aggregation of the accounts.

(d) The imputed transactions needed for valuing the cost of production and for linking up the accounts in the ESA central framework are not recorded in the calculation of current expenditure and receipts: consumption of fixed capital is eliminated; similarly, imputed social contributions appearing on the uses side as a component of the compensation of employees and on the resources side as current transfers received are eliminated.

(3) Finally, the current expenditure and receipts account is as follows:

Expenditure	Receipts
Actual expenditure on compensation of employees and on goods and services (net) Intermediate consumption Actual compensation of employees Taxes linked to production and imports Less : sales of goods and services and production on own account	Current taxes Current taxes on income and wealth Taxes linked to production and imports Actual social contributions
Property and entrepreneurial income and net accident insurance premiums	Property and entrepreneurial income and accident insurance claims
Subsidies and unrequited current transfers n.e.c.	Subsidies and unrequited current transfers n.e.c.
Actual current expenditure (net)	Actual current receipts
Balance = Gross saving	

These transactions are frequently effected on special terms compared with those on the financial market and may sometimes be likened to disguised or delayed transfers (loans systematically renewed or converted into definitive transfers). They are generally taken into account in the budgetary documents submitted for the approval of the competent institutional bodies and pose the same revenue and financing problems as the other categories of expenditure. For these reasons, it is appropriate to include them in total expenditure before determination of the balance to be financed or allocated. This balance is interesting because it shows the overall financial position of general government; its impact on monetary and financial flows can then be analysed on the basis of a detailed breakdown of financing operations.

Transactions involving loans, advances and equities must be distinguished from changes in financial assets corresponding to the use of available funds, whether these be liquid funds linked to everyday cash management or investments intended to produce a return on a temporary or permanent surplus (technical reserves of certain social security institutions, for example). These changes in assets are here regarded as a subcategory of financing operations.

So as to maintain consistency with the central framework, the distinction between loans, advances and equities and changes in assets corresponding to financing operations has been drawn, by convention, on the basis of the elementary categories defined in the ESA.

(a) Monetary assets in the form of currency and transferable sight deposits, other deposits, bills and short-term bonds and insurance technical reserves are regarded as linked with the

3. Treatment of financial transactions

In the accounting system for the analysis of public expenditure and receipts financial transactions the central framework are grouped into three main categories. The table below shows the classification adopted for each of the elementary headings of the ESA.

(1) Loans, advances and equities

This item comprises the changes in the financial assets made by general government for economic policy reasons in order to help finance other sectors of the economy and the rest of the world. While generally directed towards the same objectives as capital transfers, these transactions differ from them by giving rise to an asset and a liability. However, in reality, the distinction between these two methods of intervention by the public authorities is often formal in nature.

management of the revenue of general government and classified as financing operations. The same applies to instruments of official reserves held in certain member countries by central government.

(b) In contrast, short-, medium- and long-term non-trade loans, which constitute financial claims which are not intended to circulate and concern a specific debtor and creditor, are recorded under the heading "loans, advances and equities". Trade credits, on the other hand, are considered as accounting timelags.

(c) The treatment of changes in assets relating to long-term bonds and shares and other equities is differentiated according to the subsector of general government holding the asset to take account of the dominant behaviour of each of them in creating these financial assets.

II. Supplementary analyses of the general government sector

It is generally considered that the central state, which represents almost the whole of the subsector central government, does not constitute a portfolio of long-term securities with a view to investing available funds or obtaining an income but rather for general policy reasons. The assets held by this subsector in the form of long-term bonds, shares and equities are therefore recorded under loans, advances and equities.

In contrast, of the long-term securities held by local government, only shares and equities are included under loans, advances and equities. As acquisitions of long-term bonds are not the method of intervention generally used by local public authorities to implement their economic policy, they are here considered as financing operations.

Lastly, net purchases of shares and equities and long-term bonds by social security funds correspond for the most part to investments on the financial market intended to produce a return on the surpluses released by certain schemes (in particular those operating according to the capitalization rule). They are therefore classified as financing operations.

(2) Trade credit and accounts receivable and payable

According to the ESA, recording is in principle on an accruals basis, i.e., at the time of transfer of the economic right to which this transaction relates. A time-lag is therefore possible between the time of recording and the time of payment since transactions in goods and services are not all effected for cash and the settlement of distributive transactions is not always immediate. These time-lags appear in the ESA at the level of financial transactions under the items short-, medium- and long-term trade credit and accounts receivable and payable. From the point of view of liquid assets, it is useful to determine the effects of these time-lags on the financial position of general government. In the alternative system, expenditure and receipts, and consequently intermediate balances, are still recorded, like the transactions defined by the ESA,¹ on an accruals basis. However, the financial transactions originating from the timelag between transaction and payment (trade credit and accounts receivable and payable) are compared with the balance to be financed to show the financial position of general government on a cash basis.

It seemed most useful for the requirements of the analysis to make the change-over between accruals basis and cash basis at the overall level of the balance of total expenditure and

Summary table of the classification of financial transactions in the accounting system for analysing public expenditure and receipts

ESA code	Financial transactions	Changes in assets				Changes in liabilities		
		Expenditure on loans, advances and equities	Change-over from accruals to cash basis of recording	Financing operations		Change-over from accruals to cash basis of recording	Financing operations	
				Investment of available funds	Official reserves ²		Indebtedness	Official reserves ²
F00	Financial gold				X			
F10	Special drawing rights				X			X ³
F20	Currency and transferable sight deposits							
F21	– in national currency			X	(X)		X	(X)
F22	– in foreign currency			X	(X)		X	(X)
F23	– Net position in the IMF				X			X
F30	Other deposits			X	(X)		X	(X)
F40	Bills and short-term bonds			X	(X)		X	(X)
F50	Long-term bonds ⁴	X S 61		X S 62 and S 63	(X)		X	(X)
F60	Shares and other equities ⁴	X S 61 and S 62		X S 63	(X)		X	(X)
F70	Short-term loans							
F71	– Short-term trade credit		X			X		
F72	– Accounts receivable and payable		X			X		
F79	– Other short-term loans	X			(X)		X	(X)
F80	Medium- and long-term loans							
F81	Medium- and long-term trade credit		X			X		
F89	Other medium- and long-term loans	X			(X)		X	(X)
F90	Insurance technical reserves			X			X	

¹ In view of the difficulties encountered, it has not yet been possible for this principle to be applied uniformly in all countries and for all transactions. Transactions are in fact sometimes recorded at an intermediate stage between accrual and settlement.

² This column applies only to countries in which the official reserves are managed wholly or in part by central government. The sign (X) means that only the elements counting as the official reserves are recorded in this category of transactions.

³ The counterpart of the net allocations of special drawing rights (F12) which corresponds to the liability – for an indefinite period – to reimburse, in whole or in part the SDRs received, is not included, according to the ESA, in the official reserves of the monetary authorities. However, in order to balance the central government account, it is advisable to show this transaction in the liabilities of this sub-sector.

⁴ The classification of changes in assets for these transactions varies with the sub-sector considered (S 61: central government, S 62: local government, S 63: social security funds).

II. Supplementary analyses of the general government sector

receipts. A quantification of each of the magnitudes of receipts and expenditure on a cash basis would have proved difficult and would have unduly complicated the change-over between the data of the central system of the ESA and those of the alternative system.

(3) Financing operations

This item comprises all other financial transactions. The balance of financing operations is the counterpart - except for the statistical adjustment between the capital account and the financial account - of the balance to be financed calculated on a cash basis.

Three subcategories can be defined in financing operations:

(a) changes in the assets of general government corresponding to the investment of available funds (see (1) above);

(b) financial transactions linked with the management of the official reserves of the monetary authorities. In certain countries, the management of part or all of the official reserves is the direct responsibility of central government or of funds attached to it. These transactions have an impact on costs (increase of reserves) or cash resources of central government (decrease of reserves). However, the factors determining its trend are not directly dependent on budgetary policy proper. It is therefore advisable to separate out this specific category within the financing operations of general government;

(c) transactions linked to the indebtedness of general government and which concern all the changes in liabilities not recorded elsewhere.

4. Consolidation rules

For the data given in table 3 the degree of consolidation has been determined as follows:

(1) for each of the subsectors of general government, the consolidation rules are those of the ESA (see I.C.2 above);

(2) for the general government sector as a whole, only the flows of expenditure, receipts and financing between this sector and the rest of the economy are recorded. Whereas in the ESA the concept of consolidation is applied to each account taken separately, the grouping used in the parallel systems permits greater consolidation of transactions.

(a) In order to calculate the expenditure and receipts of the general government sector as a whole, all distributive transactions between the units of the sector are excluded, including those which, because they are shown in different accounts, are not consolidated in the main framework of the ESA, namely:

- taxes linked to production and imports (R20);
- subsidies (R30);

- actual social contributions which general government pays to itself as an employer (R102). (In the central section of the ESA, these contributions are deemed to pass through the distribution of income account of households.)

(b) Similarly, transactions involving loans and equities and financing operations within the general government sector are not recorded, including transactions in bills and short-term bonds (F40), long-term bonds (F50), and shares and other equities (F60). These transactions are never consolidated in the main tables of the ESA.

(c) The consolidation of transactions in goods and services does not arise since own account output and sales are recorded with a negative sign on the expenditure side. It should however be noted that sales of goods and services between the subsectors of general government become own account output for the sector as a whole.

B. The economic and functional cross-classification of general government expenditure

The expenditure of the general government sector is broken down by purpose on the basis of the United Nations' COFOG¹ classification. The breakdown relates to the "uses" side of the generation and distribution of income accounts and the capital account of the whole of the sector.

The total of the uses taken into account corresponds to the sum of final expenditure on goods and services (final consumption, capital formation and net purchases of land and intangible assets) and current and capital distributive expenditure. This total differs from the concept of total expenditure of the general government sector as used in table 3 (see II.A above) for several reasons.

- Final consumption represents the value of the non-market services alone produced by general government (less the partial charges to households).² In contrast, the concept of actual expenditure on compensation of employees and on goods and services (net) defined in the complementary system for analysis relates both to the cost of production of the market branches and to the non-market branches of the sector, less an own account output and excluding national transactions (imputed social contributions and consumption of fixed capital).

- For the functional analysis, the consolidation rules are those of the main framework of the ESA (see I.C.2), whereas in the analytical system of table 3 all the flows within the sector are in principle eliminated (see II.A.4 above).

- Financial uses (loans, advances and equities) are excluded from the functional analysis.

The above table clarifies the link between the two concepts.

The economic and functional cross-classification of general government expenditure is the subject of table 5 in the present volume.

1 United Nations: "Classification of the functions of government", Statistical Papers, Series M, no 70, New York 1980.

2 See notes to table 3.

II. Supplementary analyses of the general government sector

Functional analysis (Table 5) Uses of the accounts of general government (Table 1)	Linking	Major economic categories of expenditure (Table 3)
Final consumption (P3A)	<ul style="list-style-type: none"> - Imputed transactions <ul style="list-style-type: none"> • Imputed social contributions (R 103) • Consumption of fixed capital (A 1) - Transactions within the sector <ul style="list-style-type: none"> • Taxes linked to production and imports (R 20) • Employer's actual social contributions (R 102) paid to units of the same sector - Net operating surplus (N 12) of the market branches of the sector + Subsidies (R 30) received by the market branches of the sector 	<p>= Actual expenditure on compensation of employees and on goods and services</p> <p style="text-align: center;">+</p>
Subsidies (R 30) Unrequited current transfers n.e.c. (R 60)	<ul style="list-style-type: none"> -- Subsidies (R 30) paid to the market branches of the sector = 	<p>Subsidies and unrequited current transfers n.e.c.</p> <p style="text-align: center;">+</p>
<p style="text-align: center;">+</p> Property and entrepreneurial income (R 40) Net accident insurance premiums (R 51)	<p>=</p>	<p>Property and entrepreneurial income and net accident insurance premiums</p> <p style="text-align: center;">+</p>
<p style="text-align: center;">+</p> Gross capital formation (P 40) Net purchases of land and intangible assets (P 70) Capital transfers (R 70)	<p>=</p>	<p>Capital expenditure</p> <p style="text-align: center;">+</p>
<hr/> = Total of non-financial uses broken down by purpose		<hr/> = Current and capital expenditure
		<hr/> + Loans, advances and equities (net)
		<hr/> = Total expenditure

III. Introduction to this edition and description of the tables

The presentation and contents of this edition has been changed compared with previous editions:

The detailed tables "Tax receipts by type of tax and by receiving subsector" will be shown in a separate publication.

The former table 1, General table of transactions, has been split into 1, Non-financial transactions, and 2, Financial transactions. Compared with the previous editions, there are now more details shown in this table.

The former table 2, Expenditure and receipts of the government, has now become table 3 and the former table 3, Cost of production and the transition to collective consumption, has become table 4.

The data of the former table 4, Expenditure on subsidies and transfers, are now contained in table 1, Non-financial transactions. Therefore this table has been dropped.

In tables 1, 6, 7, 8 the concept of consolidation has been slightly modified compared with the preceding publications:

The level of consolidation of the data for sector general government is now that of ESA as described above under I.C.2. The values for a given transaction in sector general government are the sum of the values for such a transaction in the three subsectors.

In the preceding editions those flows within this sector, where the two entries belong to the same account according to ESA conventions had been consolidated.

As the respective values of the flows within the sector are given, the values according to the old concept can be easily derived by the reader.

Table 1: Non-financial transactions

This and the following table provide all the economic and financial transactions which concern general government.

Although it is possible to provide, as for the other sectors of the economy, a set of accounts ranging from the production account to the financial account, the data are not presented in this form here. As certain balances are not very significant for general government, two tables -one for the non-financial, one for the financial transactions- are provided. Table 1 shows for the sector as a whole and for each subsector all non-financial transactions as resources and as uses. The important balances (gross saving, net lending or net borrowing) are also given.

The following series of the sector general government were previously published consolidated and are now unconsolidated: actual interest (R41), current taxes on income and wealth (R61), investment grants (R71), other capital transfers (R79).

Table 2: General table of transactions of general government - financial transactions

The financial account records the changes in the different types of financial assets and liabilities in as far as these changes are a result of financial transactions. It therefore shows neither the stocks of assets and liabilities nor the differences in levels.

The financial account balancing item ("the net change in financial assets and liabilities") should, in principle, be identical to the balance of the capital account. However, since these two aggregates are calculated in different ways and on the basis of different statistical data, there will usually be a discrepancy between them.

Table 3: Expenditure and receipts of general government by main economic categories

This table records the expenditure, receipts and accounting balances of the general government sector and of each subsector according to the definitions given in the introduction to this volume under II.A.

Table 4: Cost of production and the transition to collective consumption

All the costs of production in the non-market as well as in the market branches of the sector general government and its subsectors are shown.

Net operating surplus and subsidies received relate solely to market branches. Current sales of goods and services covers both non-market branches (partial payments by households) and market branches. Production on own account relates only to non-market branches.

The total of this table corresponds to final government consumption. It is equal to the output of non-market services after deduction of partial payments by households. In other words, for the market branches the sum of these items is zero.

The data are not consolidated at the level of the sector as a whole.

The table also shows wage and salary earners (mean employment) in the general government sector and its subsectors so as to facilitate an analysis of the cost of production, and in particular of compensation of employees, per wage and salary earner. These data relate to the whole of the (sub) sector. Employment of wage and salary earners in the non-market branches for general government only are published in *National Accounts ESA - Detailed tables by branch* (see table 3, Occupied population).

III. Introduction to this edition and description of the tables

Table 5: General government expenditure by purpose and by type of transaction

This table provides for the general government sector a classification of the different economic categories of uses by purpose (see II.B above). The uses cover current and capital transactions.

The classification of purposes used is the one-digit classification of United Nations' COFOG.

Table 6: Taxes and actual social contributions by category and by receiving subsector

This table gives the taxes and actual social contributions levied by general government as a whole and broken down by receiving subsector.

The taxes are broken down on the basis of the three fundamental ESA categories into taxes linked to production and imports, current taxes on income and wealth and capital taxes.

The first category of taxes is further subdivided into seven groupings according to the tax base.

In contrast, the last two categories of taxes are broken down by the sector paying them.

Actual social contributions are divided into:

- employers' actual social contributions:
- employees' social contributions
- social contributions by self-employed and non-employed persons.

The last two types of contributions may be compulsory or voluntary.

Data of sector general government are not consolidated.

Table 7: Taxes linked to production and imports paid to institutions of the European Communities

This table supplements the previous table in that it shows the taxes linked to production and imports levied on resident producer units by the institutions of the European Communities. These taxes are broken down by type.

Table 8: Total receipts from taxes and compulsory social contributions

This table shows the total burden on tax-payers. It gives a summary by main categories of all taxes and compulsory social contributions levied by general government and European Community institutions on resident units. The percentages show the share of the various categories in the total.

In order to obtain the total receipts from taxes and actual social contributions, it is advisable to exclude from actual social contributions those which are paid on a voluntary basis. However only five countries - FR of Germany, the Netherlands, Belgium, United Kingdom and Denmark - were able to quantify this amount.

Actual social contributions, compulsory or not, paid to pension funds, friendly societies, insurance companies and other institutions classified in the insurance enterprises sector, are not recorded, because they are not levied by general government.

IV. Notes concerning the tables

SECTION I: COMPARATIVE TABLES

Table A

(a) For 1970, budgetary data relate to fiscal year 1 April 70 - 31 March 71, whilst GDP relates to calendar year.

(b) In the comparative tables A, B and D the figures published are now for all countries related to gross domestic product (GDP). In the previous editions, figures for Luxembourg had been shown as percentage of gross national product (GNP) whereas the figures for the other countries had been shown as percentage of GDP.

Due to the scale of international banking activities and because of the growing relative importance of property and entrepreneurial income from the rest of the world in Luxembourg, GDP and GNP have evolved in this country differently. Whereas the GNP was 3% higher than GDP in 1970, the difference became 35 % in 1988.

(c) For the sector S60 and the subsectors S61 and S62, net lending or net borrowing is not equal to the difference between the corresponding amounts of receipts and expenditure. The discrepancy is due to the change in the actuarial reserves for pensions (F911) of the scheme operated by the government for its staff.

Table B

(a) For 1970, budgetary data relate to fiscal year 1 April 70 - 31 March 71, whilst GDP relates to calendar year.

(b) Cf. note (b) of table A above.

Table C

(a) Central government (S61) only. For 1983, «Public order and safety» is included in «Defence», items 09, 10, 12 and 13 are included in item 11.

(b) Non-consolidated data; «Fuel and energy» and «Mining and mineral resources ...» are included in «Agriculture, forestry, ...».

(c) «Public order and safety» is included in »General Public Services», «Fuel and energy» in «Other economic affairs and services»

Table D

(a) For 1970, taxes and social contributions relate to fiscal year 1 April 70 - 31 March 71, whilst GDP relates to calendar year.

(b) Cf. note (b) of table A above

Table E

(a) For 1970, figures relate to fiscal year 1 April 70 - 31 March 71.

SECTION II: COUNTRY TABLES

BELGIUM

Table 1

(a) «Output of market services» (P12) is included in «Output of goods» (P11).

Table 6

(a) «Taxes on ownership of land and buildings» (R205) are included in «Current taxes on income and wealth» (R61).

DENMARK

General note

In general, data for 1970 relate to fiscal year 1 April 70 to 31 March 71.

Only some of the detailed figures in table 1 and table 6 relate to calendar year.

As a consequence, in these cases total values are not consistent with the sum of their components.

Table 1

(a) «Employers' actual social contributions» (R102) are included in «Gross wages and salaries» (R101).

Table 3

(a) «Employers' actual social contributions» paid by general government and collected by units of the same sector are not consolidated at the level of S60.

(b) The sum of items 14 to 17 for S60, S61 and S62 is not equal to item 13. The difference is imputed contributions of quasi-corporate enterprises.

Table 4

(a) «Employers' actual social contributions» (R102) are included in «Gross wages and salaries» (R101).

Table 5

(a) All research expenditure is included in «Education».

IV. Notes concerning the tables

(b) All consumption of fixed capital is included in «Expenses not classified».

FEDERAL REPUBLIC OF GERMANY

General note

Subsector S61 central government includes both the *Bund* and the *Länder* administrations.

Table 1

(a) «Withdrawals ...» (R45) are included in «Dividends and other income ...» (R44).

(b) «Employers' actual social contributions» (R102) are included in «Gross wages and salaries» (R101).

Table 3

(a) «Employers' actual social contributions» paid by general government and collected by units of the same sector are not consolidated at the S60 level.

Table 4

(a) «Employers' actual social contributions» (R102) are included in «Gross wages and salaries» (R101).

SPAIN

Table 1

(a) «Income from land ...» (R43) and «Withdrawals from ...» (R45) are included in «Dividends and other income ...» (R44).

(b) «Investment grants» (R71) are included in «Other capital transfers» (R79).

(c) «Employers' actual social contributions» (R102) are included in «Gross wages and salaries» (R101).

Table 2

a) Item «Medium and long term loans» (F80) is included in item «Short term loans» (F70).

Table 3

(a) «Employers' actual social contributions» paid by general government and collected by units of the same sector are not consolidated at the level of S60.

Table 4

(a) «Employers' actual social contributions» (R102) are included in «Gross wages and salaries» (R101).

(b) «Production on own account» is included in «Current sales of goods and services».

Table 5

(a) For 1983, «Public order and safety» is included in «Defence».

(b) For 1983, items 09, 10, 12 and 13 are included in item 11.

Table 6

(a) «Taxes linked to production and imports» is not equal to the sum of its components. The reasons are:

- for general government and central government, reimbursement of taxes have been correctly deducted from «Taxes linked ...», but not from its components;

- for general government and central government, taxes collected on behalf of the EC institutions have been correctly deducted from this item, but not from its components;

- local government receives a large proportion of taxes of central government; this amount has been deducted from «Taxes linked ...» of central government and added to «Taxes linked ...» of local government, but not at the level of their components.

FRANCE

Table 1

(a) «Output of market services» (P12) is included in «Output of goods» (P11).

Table 4

(a) «Production on own account» is included in «Current sales of goods and services».

Table 5

(a) «Fuel and energy» and «Mining and mineral resource ...» are included in «Agriculture ...».

(b) Non-consolidated data.

Table 6

(a) «Taxes on ownership of land and buildings» (R205) are included in «Current taxes on income and wealth» (R61).

IRELAND

General note

In all tables figures for 1970 relate to fiscal year 1 April 70 - 31 March 71.

Table 1

(a) «Income from land and intangible assets» (R43) is included in «Actual interest» (R41).

(b) «Social contributions by self-employed and non-employed» (R623) is included in «Employees' actual social contributions» (R622).

(c) «Change in stocks» (P42) and «Net purchases of land and intangible assets» (P70) are included in «Gross fixed capital formation» (P41).

Table 3

(a) «Employers' actual social contributions» paid by general government and collected by units of the same sector are not consolidated at the level of S60.

Table 5

The totals over the different functions do not always agree with the respective national accounts aggregates as published in table 1.

The reason is that the breakdown relates to aggregates calculated according to the national Irish system.

IV. Notes concerning the tables

Figures for final consumption relate to total government expenditure (i.e. include sales and exclude capital formation).

(a) «Public order and safety» is included in «General public services».

(b) «Fuel and energy» is included in «Other economic affairs and services».

Table 6

(a) «Social contributions by self-employed and non-employed» (R623) are included in «Employees' actual social contributions» (R622).

ITALY

General note

The national accounts of Italy have been revised from 1980. Hence there is a break between 1979 and 1980 for all series.

Table 6

(a) For the years before 1980, the difference between «Taxes linked to production and imports» (R20) and its components is accounted for by tax repayments not broken down by type; from 1980 onwards, these repayments have been deducted from «Other taxes linked to production ...» (R 207).

(b) «Taxes on ownership of land and buildings» (R205) are included in «Current taxes on income and wealth» (R61).

Table 7

(a) After 1978 values for «Agricultural levies and monetary compensation amounts» are included in «Import duties».

LUXEMBURG

Table 1

(a) «Output of market services» (P12) is included in «Output of goods» (P11).

(b) «Employers' actual social contributions» (R102) are included in «Gross wages and salaries» (R101).

Table 3

(a) «Employers' actual social contributions» paid by general government and collected by units of the same sector are not consolidated at the level of S60.

Table 4

(a) «Employers' actual social contributions» (R102) are included in «Gross wages and salaries» (R101).

PORTUGAL

Table 1

(a) Except for sector S60 in 1978, «Output of market services» (P12) is included in «Output of goods» (P11).

Table 3

(a) «Employers' actual social contributions» paid by general government and collected by units of the same sector are not consolidated at the level of S60.

Table 4

(a) «Consumption of fixed capital» (A1) is included in «Net operating surplus» (N12).

UNITED KINGDOM

Table 1

(a) «Income from land and intangible assets» (R43) and «Net accident insurance premiums» (R51) are included in «Final consumption» (P3A).

(b) «Net purchases of land» (P71) are included in «Gross fixed capital formation» (P41).

Table 3

(a) The balances shown for sector S60 and subsectors S61 and S62 are not equal to the difference between the corresponding amounts of receipts and expenditure. The difference represents the change in the actuarial reserves for pensions (F911) of the scheme operated by the government for its staff.

Table 5

(a) «Income from land and intangible assets» (R43) and «Net accident insurance premiums» (R51) are included in «Final consumption» (P3A).

(b) Non-consolidated data.

(c) «Net purchases of land» (P71) are included in «Gross capital formation» (P40).

Table 7

For 1978 - 1980 the individual items do not add up to «Taxes linked to production and imports». The difference represents a budget adjustment.

Table des matières

	Page
Introduction	XXV
I. Les administrations publiques dans le cadre du SEC	XXVII
A. Définition du secteur et des sous-secteurs	XXVII
B. Les concepts de production et de consommation finale des administrations publiques	XXVII
C. Application au secteur de certaines règles du SEC	XXVIII
1. Les opérations pour compte	XXVIII
(a) Impôts par sous-secteur receveur	XXVIII
(b) Investissements par sous-secteur propriétaire	XXVIII
2. Les règles de consolidation	XXVIII
II. Les analyses complémentaires du secteur des administrations publiques	XXXI
A. Le schéma comptable d'analyse des dépenses et des recettes des administrations publiques	XXXI
1. Introduction	XXXI
2. Regroupement en un compte unique des opérations courantes	XXXII
3. Traitement des opérations financières	XXXIII
4. Règles de consolidation	XXXV
B. La ventilation croisée économique et fonctionnelle des dépenses des administrations publiques	XXXV
III. Introduction au présent volume et description des tableaux	XXXVII
IV. Notes concernant les tableaux	XL

Liste des tableaux

Section I -- Tableaux comparatifs

Page

A – Recettes totales, dépenses courantes et en capital, capacité (+) ou besoin (-) de financement des administrations publiques en % du PIB	2
B – Dépenses des administrations publiques par grande catégorie économique en % du PIB	6
C – Dépenses (emplois) des administrations publiques par fonction en % du PIB	8
D – Prélèvement obligatoire par catégorie en % du PIB	10
E – Prélèvement obligatoire par sous-secteur receveur en % du PIB	12

Section II -- Tableaux par pays

	Belgique/ België	Dan- mark	BR Deutsch- land	España	France	Ireland	Italia	Luxem- bourg	Neder- land	Portugal	United Kingdom
	Page										
1. Opérations non-financières											
– S 60	16	58	100	148	198	248	290	340	380	430	480
– S 61	22	64	106	154	204	254	296	346	386	436	486
– S 62	28	70	112	160	210	260	302	352	392	442	492
– S 63	34	76	118	166	216	266	308	358	398	448	498
2. Opérations financières											
– S 60	-	-	124	172	222	-	314	-	404	454	504
– S 61	-	-	126	174	224	-	316	-	406	456	506
– S 62	-	-	-	176	226	-	318	-	408	458	508
– S 63	-	-	128	178	228	-	320	-	410	460	510
3. Dépenses et recettes des administrations publiques par grande catégorie économique											
– S 60	40	82	130	180	230	272	322	364	412	462	512
– S 61	42	84	132	182	232	274	324	366	414	464	514
– S 62	44	86	134	184	234	276	326	368	416	466	516
– S 63	46	88	136	186	236	278	328	370	418	468	518
4. Coûts de production et passage à la consommation collective											
– S 60	48	90	138	188	238	280	330	372	420	470	520
– S 61	48	90	138	188	238	280	330	372	420	470	520
– S 62	48	90	138	188	238	280	330	372	420	470	520
– S 63	48	90	138	188	238	280	330	372	420	470	520

Liste des tableaux

	Belgique/ België	Danmark	BR Deutschla nd	España	France	Ireland	Italia	Luxem- bourg	Neder- land	Portugal	United Kingdom
	Page										
5. Dépenses des administrations publiques par fonction et type	50	92	140	190	240	282	332	-	422	472	522
6. Impôts et cotisations sociales effectives par catégorie et par sous-secteur receveur											
– S 60	52	94	142	192	242	284	334	374	424	474	524
– S 61	52	94	142	192	242	284	334	374	424	474	524
– S 62	54	96	144	194	244	286	336	376	426	476	526
– S 63	54	96	144	194	244	286	336	376	426	476	526
7. Impôts liés à la production et à l'importation versés aux institutions communautaires européennes	56	98	146	196	246	288	338	378	428	478	528
8. Prélèvement obligatoire global	56	98	146	196	246	288	338	378	428	478	528

Symboles et abréviations

B	Belgique	Mio	million
DK	Denemark	Mrd	milliard
D	RF d'Allemagne	BFR	franc belge
GR	Grèce	DKR	couronne danoise
E	Espagna	DM	mark allemand
F	France	DR	drachma
IRL	Irlande	PTA	peseta
I	Italie	FF	franc français
L	Luxembourg	IRL	livre irlandaise
NL	Pays-Bas	LIT	lire italienne
P	Portugal	LFR	franc luxembourgeois
UK	Royaume-Uni	HFL	florin néerlandais
0	néant ou donnée très faible	ESC	escudo
:	donnée non disponible	UKL	livre sterling
PIB	produit intérieur brut aux prix du marché		

Le volume «Comptes et statistiques des administrations publiques» fait partie de la série des publications annuelles consacrées aux résultats des comptes nationaux des pays membres établis selon le «système européen de comptes économiques intégrés»¹. Il est entièrement consacré aux données relatives au secteur des administrations publiques.

Les autres volumes paraissant dans la série sont:

- *Comptes nationaux SEC – Agrégats,*
- *Comptes nationaux SEC – Tableaux détaillés par branche,*
- *Comptes nationaux SEC – Tableaux détaillés par secteur.*

Toutes les données reprises dans cette publication sont contenues dans la banque de données AMP1 de Cronos, créée par Eurostat.

Le présent volume présente tous les éléments du cadre central du SEC relatifs au secteur des administrations publiques. Le tableau 1, opérations non financières, et le tableau 2, opérations financières, donnent un aperçu complet des flux apparaissant dans les comptes du secteur des administrations publiques et de ses trois sous-secteurs (administration centrale, administrations locales et administrations de sécurité sociale).

Les comptes du secteur des administrations publiques établis dans le cadre central du SEC fournissent la plupart des données nécessaires à l'étude des finances publiques et de leurs relations avec le reste de l'économie. Il sont conçus d'abord pour mener, sur la base de concepts et de définitions uniformes, une analyse conjointe de l'ensemble des secteurs institutionnels. Toutefois, pour mieux décrire l'organisation et les activités spécifiques des administrations publiques comme pour faciliter les comparaisons internationales, il est utile de créer de nouveaux concepts, d'opérer un regroupement approprié des comptes et d'introduire des classifications plus fines des opérations selon des critères multiples. C'est ce que réalisent les analyses complémentaires présentées dans ce volume. Il doit être noté que toutes les informations élémentaires contenues dans ces analyses sont évaluées selon les mêmes principes que dans le cadre central.

Les compléments présentés dans ce volume sont au nombre de deux.

- Il s'agit d'abord d'un schéma comptable d'analyse des dépenses et des recettes des administrations publiques. Ce schéma comptable (tableau 3) fait apparaître, selon une présentation plus familière aux spécialistes des finances publiques, les grandes catégories économiques de dépenses et de recettes et les soldes comptables significatifs. Les données sur les coûts de production et la consommation collective des administrations publiques figurent au tableau 4 et celles sur les recettes d'impôts et cotisations sociales effectives aux tableaux 6 à 8.

- La deuxième analyse complémentaire est constituée par la ventilation croisée fonctionnelle et économique des dépenses des administrations publiques (tableau 5).

- Dans les précédents volumes de la présente publication, une annexe fournissait une information statistique détaillée sur le produit de chaque impôt ventilé par sous-secteur receveur. Cette information est désormais publiée dans une publication séparée.

Il convient de signaler que des lacunes importantes subsistent dans l'information chiffrée disponible, plus particulièrement dans le domaine financier. De plus, faute d'une désagrégation suffisante de certaines opérations, il n'a pas toujours été possible d'opérer une consolidation des flux internes au secteur, comme il est prévu dans le schéma d'analyse complémentaire.

Les pages suivantes sont consacrées à une présentation des concepts et définitions retenus dans ce volume. Cet exposé est complété par une description succincte des tableaux.

Le lecteur trouvera dans le SEC la définition complète des opérations ainsi que les règles de comptabilisation. On se bornera ici à décrire la définition du secteur des administrations publiques et à préciser les modalités d'application au secteur de certaines règles du SEC.

¹ Eurostat : Système européen de comptes économiques intégrés (SEC), 2e édition, 1979

I. Les administrations publiques dans le cadre du SEC

A. Définition du secteur et des sous-secteurs

Le secteur des administrations publiques (S60) comprend toutes les unités institutionnelles qui, à titre de fonction principale, produisent des services non marchands destinés à la collectivité et/ou effectuent des opérations de redistribution du revenu et des richesses nationales. Les ressources principales de ces unités proviennent de versements obligatoires effectués par les unités appartenant à d'autres secteurs et reçus directement ou indirectement.

Les unités institutionnelles à classer dans le secteur S60 sont les suivantes:

- a) les organismes d'administration publique (autres que les entreprises publiques constituées en sociétés de capital, dotées d'un statut qui leur confère la personnalité juridique, ou classées dans les quasi sociétés) qui gèrent et financent un ensemble d'activités de nature principalement non marchande destinées à la collectivité¹;
- b) les organismes sans but lucratif dotés de la personnalité juridique, dont la fonction principale consiste à produire des services non marchands et dont les ressources principales, autres que celles résultant des ventes, proviennent de versements effectués par les organismes d'administration publique visés sous a);
- c) les caisses de pension autonomes, si la prime est appliquée aux assurés indépendamment de leur exposition individuelle au risque.

Le secteur des administrations publiques est subdivisé en trois sous-secteurs:

- l'administration centrale (S61),
- les administrations locales (S62),
- les administrations de sécurité sociale (S63).

Sous-secteur de l'administration centrale (S61)

L'administration centrale comprend les organes administratifs de l'Etat² et les organismes centraux dont la compétence s'étend sur la totalité du territoire², à l'exception des administrations centrales de sécurité sociale³.

1 Par convention, les organismes régulateurs du marché qui, à titre exclusif ou principal, sont de simples distributeurs de subventions d'exploitation, sont classés dans le secteur S60, sous-secteur de l'administration centrale (S61). Par contre, ceux qui ont pour activité exclusive ou principale d'acheter, de stocker et de vendre des produits agricoles ou alimentaires sont classés dans le secteur des sociétés et quasi sociétés non financières.

2 L'administration centrale de chaque «Land» de la RF d'Allemagne fait partie du sous-secteur de l'administration centrale et non du sous-secteur des administrations locales.

3 Les unités institutionnelles faisant partie du secteur S60, pour lesquelles le critère de la compétence territoriale n'est pas d'une application évidente, sont classées dans le même sous-secteur que l'administration publique qui les finance à titre principal.

Sous-secteur des administrations locales (S62)

Les administrations locales comprennent toutes les administrations publiques dont la compétence concerne seulement une partie du territoire (2), à l'exception des administrations locales de sécurité sociale (3).

Sous-secteur des administrations de sécurité sociale (S63)

Les administrations de sécurité sociale comprennent toutes les unités institutionnelles, centrales et locales dont l'activité principale consiste à fournir des prestations sociales et dont les ressources principales sont constituées par des cotisations sociales obligatoires versées par d'autres unités.

Ce sous-secteur inclut en particulier les caisses de pension autonomes et les autres organismes d'assurance auprès desquels la prime est appliquée aux assurés indépendamment de leur exposition individuelle au risque.

Les institutions communautaires européennes (S92) constituent un sous-secteur du reste du monde. Un compte complet de ces institutions devrait retracer toutes les opérations qu'elles effectuent. Dans le présent volume, seuls sont indiqués les impôts prélevés par les institutions communautaires européennes.

B. Les concepts de production et de consommation finale des administrations publiques

Le secteur des administrations publiques étant un regroupement des unités institutionnelles qui ont comme fonction principale celle de fournir des services non marchands, il est constitué principalement par des branches non marchandes. La production de biens et services marchands est une activité secondaire des administrations publiques, qui reste toutefois englobée dans la production des unités institutionnelles constituant le secteur. Les branches marchandes regroupent toutes les unités de production qui produisent des biens et services marchands.

On mesure conventionnellement la production de services non marchands par les coûts encourus, c'est-à-dire par la somme de la rémunération des salariés, de la consommation de capital fixe et des impôts liés à la production payés par les branches non marchandes des administrations publiques.

I. Les administrations publiques dans le cadre du SEC

La production de services non marchands par les administrations publiques est comptabilisée en emplois comme consommation finale du secteur des administrations publiques ou comme consommation finale du secteur des ménages lorsque les ménages assument une part des coûts. Par convention, les services non marchands n'entrent pas dans la consommation intermédiaire car il n'est pas possible actuellement de procéder à une ventilation de ces services non marchands produits par les administrations centrales entre les unités qui en sont les principales consommatrices.

On renonce à répartir ces services entre la consommation finale des ménages et les consommations intermédiaires des divers secteurs. Par convention, le traitement consiste à classer comme consommation finale des administrations publiques, la quasi-totalité des services non marchands qu'elles produisent. Bien que ne donnant pas lieu à transaction sur un marché, certains services non marchands produits par les administrations publiques (enseignement, par exemple) sont fournis à des unités individualisables. Des paiements (droits de scolarité, par exemple) peuvent dans ce cas être demandés aux ménages bénéficiaires pour couvrir partiellement les coûts de production. Ces paiements partiels des ménages sont comptabilisés en consommation finale des ménages.

Aucun versement effectué par les autres secteurs en contrepartie de services non marchands des administrations publiques n'est un emploi de la production non marchande. Les droits, redevances, participations aux frais versés aux administrations publiques en contrepartie de services non marchands fournis par celles-ci, dans le cadre de la politique générale et qui sont obligatoires lorsqu'il y a demande de tels services, sont classés en transferts courants divers ou en impôts liés à la production.

C. Application au secteur de certaines règles du SEC

1. Les opérations pour compte

Le SEC (paragraphe 215) énonce que, lorsqu'une unité institutionnelle effectue des opérations de répartition ou des opérations financières pour compte d'une autre unité institutionnelle, ces opérations pour compte ne doivent être comptabilisées qu'une seule fois, dans les comptes de cette dernière.

L'application de cette règle à certaines opérations des administrations publiques mérite d'être explicitée dans le cas des impôts et des investissements.

(a) Impôts par sous-secteur receveur

Les impôts sont enregistrés en ressources du sous-secteur qui les reçoit. On distingue les sous-secteurs receveurs suivants :

- l'administration centrale (S61),
- les administrations locales (S62),
- les administrations de sécurité sociale (S63),
- les institutions communautaires européennes (S92)

La ventilation des impôts par sous-secteur receveur n'est pas forcément identique à la ventilation par sous-secteur qui perçoit l'impôt. Ainsi, lorsqu'une administration publique (par exemple l'administration centrale) encaisse des impôts dont une quote-part déterminée doit automatiquement être cédée à une autre administration publique (par exemple une administration locale), on admet qu'il s'agit d'une opération pour compte. Dans ce cas, la part des impôts correspondant à la quote-part destinée à l'autre administration publique est

comptabilisée comme un impôt reçu directement par cette autre administration, et non comme un transfert courant entre administrations publiques.

Cette solution s'impose a fortiori dans le cas d'impôts ou taxes additionnels à des impôts de l'Etat, pour lesquels les administrations locales ont, entre des limites précises fixées par l'Etat, le pouvoir de moduler le taux ou de déterminer le montant.

On retrouvera ainsi en ressources de chaque sous-secteur non seulement les impôts qui lui sont propres, mais aussi la quote-part qu'il perçoit automatiquement sur les impôts perçus par un autre sous-secteur. Ce traitement est systématiquement appliqué aux impôts collectés par l'administration centrale pour compte des administrations locales et pour compte des institutions communautaires européennes. Pour ces dernières, les ressources fiscales propres comprennent le prélèvement CECA sur les entreprises charbonnières et sidérurgiques, les prélèvements agricoles, les cotisations sucre, une partie des droits de douane et, à partir de 1977, la taxe de coresponsabilité (sur le lait, les céréales, la viande de mouton) ainsi que la partie de la TVA attribuée aux institutions communautaires à partir de 1979.

Il apparaît cependant nécessaire d'attirer l'attention sur la distinction entre les impôts perçus pour compte et les transferts de recettes fiscales entre administrations publiques. On ne comptabilise en ressources du sous-secteur receveur que les impôts ou les parts d'impôts collectés par une autre administration publique et dont les montants lui sont cédés automatiquement. On exclut ainsi les transferts de recettes fiscales qui constituent une opération de transfert indifférencié de ressources de l'Etat en faveur des administrations locales. Ces transferts ne correspondent à aucune catégorie d'impôts particuliers et ne se font pas automatiquement, mais principalement par l'intermédiaire de certains fonds (par exemple, fonds des provinces, des communes, et selon des clefs de répartition fixées par l'administration centrale.

(b) Investissements par sous-secteur propriétaire

Par investissement, on entend ici la réalisation ou l'acquisition d'immobilisations (traitées dans la comptabilité nationale en formation brute de capital fixe) et l'acquisition nette de terrains et d'actifs incorporels (retracée comme telle dans la comptabilité nationale).

Lorsqu'un investissement est effectué par une unité institutionnelle du secteur pour le compte d'une autre unité qui acquiert la propriété de l'investissement réalisé, la dépense d'investissement est enregistrée dans le compte de capital de la future unité propriétaire avec enregistrement correspondant à son compte de capital de l'aide à l'investissement versée.

S'il y a participation du bénéficiaire au financement de l'investissement, l'aide à l'investissement reçue par le bénéficiaire est la différence entre la valeur totale de l'investissement et le montant de sa participation.

2. Les règles de consolidation

Par consolidation d'une opération, on entend l'annulation de cette opération en emplois et en ressources des comptes de deux unités qui appartiennent à un même ensemble, secteur ou sous-secteur.

Ces principes s'appliquent aux opérations non financières du secteur des administrations publiques dans le SEC de la façon suivante :

les impôts liés à la production et à l'importation payés par les administrations publiques et les subventions d'exploitation reçues par celles-ci ne sont pas consolidés, les deux contre-

I. Les administrations publiques dans le cadre du SEC

parties de ces opérations étant enregistrées dans des comptes différents;

les autres opérations de répartition internes à chaque sous-secteur sont toujours consolidées ;

les opérations du secteur des administrations publiques sont définies comme les totaux des opérations de ses trois sous-secteurs. En conséquence, bien qu'à l'intérieur de ces trois sous-secteurs, la plupart des opérations soient consolidées, les totaux ne sont pas consolidés pour l'ensemble du secteur des administrations publiques.

Un exemple du différent niveau de consolidation dans l'ensemble du secteur des administrations publiques et dans ses sous-secteurs est le flux des taxes sur le revenu et sur le

patrimoine payées par les unités du sous-secteur des administrations locales par exemple, aux unités du sous-secteur de l'administration centrale. Ce flux sera enregistré dans les comptes des sous-secteurs administrations locales et administration centrale étant donné qu'il s'agit d'un flux entre différents sous-secteurs. Il apparaîtra également dans le compte du secteur des administrations publiques bien qu'il s'agisse d'un flux à l'intérieur de ce secteur.

Dans le tableau des opérations non financières (tableau 1), il est indiqué - chaque fois que possible - quelle quote-part de chaque opération intéresse le secteur des administrations publiques, ce qui permet de dériver des chiffres consolidés à partir des chiffres indiqués.

II. Les analyses complémentaires du secteur des administrations publiques

A. Le schéma comptable d'analyse des dépenses et des recettes des administrations publiques

1. Introduction

Le tableau 3 «Dépenses et recettes publiques» fournit un outil statistique adapté à l'analyse comparative de la structure et de l'évolution des finances publiques dans les pays membres de la Communauté.

Les données apparaissant dans ce tableau sont calculées à partir des comptes des administrations publiques tels que définis dans le SEC par Eurostat.

Ce tableau complète l'analyse du cadre central du SEC conduite en termes de production, de distribution du revenu et de variation de créances et d'engagements. Il permet notamment de dégager, pour les travaux de comparaisons internationales, des concepts normalisés de dépenses et de recettes publiques, qui n'apparaissent pas en tant que tels dans le cadre central des comptes nationaux, et de mieux retracer les aspects de trésorerie et de financement dans la gestion des finances publiques.

Le schéma comptable d'analyse des dépenses et des recettes des administrations publiques esquissé au tableau 3 se distingue du cadre central du SEC par le regroupement en un

Schéma comptable d'analyse des dépenses et des recettes administrations publiques

Débit (Emplois)		Crédit (Ressources)		Solde
DÉPENSES TOTALES	<p>Dépenses courantes et en capital</p> <ul style="list-style-type: none"> • <i>Dépenses effectives courantes</i> <ul style="list-style-type: none"> • Dépenses effectives en rémunération des salairiés et en biens et services • Revenus de la propriété et de l'entreprise et primes nettes d'assurances dommages • Subventions d'exploitation et transferts courants sans contrepartie n.d.a. • <i>Dépenses en capital</i> <ul style="list-style-type: none"> • Dépenses finales en capital • Transferts en capital 	RECETTES TOTALES	<p>Recettes courantes</p> <ul style="list-style-type: none"> • Impôts courants • Cotisations sociales effectives • Revenus de la propriété et de l'entreprise et indemnités d'assurance dommages • Subventions d'exploitation et transferts courants sans contrepartie n.d.a. <p>Recettes en capital</p> <ul style="list-style-type: none"> • Impôts en capital • Transferts en capital n.d.a. 	Épargne brute
	<p>Prêts, avances et participations (Variation nette des créances)</p>			
<p>Solde des créances et engagements sur crédits commerciaux et décalages comptables</p>				Solde net à financer ou à employer
<p>OPÉRATIONS DE FINANCEMENT:</p> <ul style="list-style-type: none"> • Variation des réserves officielles nettes des autorités monétaires gérées par les administrations publiques • Autres variations des créances: disponibilités et placements 		<p>OPÉRATIONS DE FINANCEMENT: Variation des engagements</p>		Solde net à financer ou à employer sur la base des règlements
				Ajustement entre le solde du compte capital et le solde du compte financier
				Solde des opérations de financement

II. Les analyses complémentaires du secteur des administrations publiques

compte unique des opérations courantes, par un traitement différent des opérations financières et par une consolidation plus poussée des opérations internes au secteur.

2. Regroupement en un compte unique des opérations courantes

Dans le cadre central du SEC, les opérations non financières sont organisées selon une séquence de cinq comptes : comptes de production, d'exploitation, de revenu, d'utilisation du revenu et compte de capital.

Dans le schéma d'analyse du tableau 3, les opérations en capital restent isolées, mais les opérations courantes sont reclassées dans un compte unique faisant apparaître les concepts de dépenses et recettes effectives courantes. Les soldes, épargne brute et capacité ou besoin de financement, restent identiques à ceux du cadre central, mais les autres soldes intermédiaires, valeur ajoutée, excédent d'exploitation, revenu disponible, disparaissent.

Le reclassement des opérations courantes en un compte unique s'opère selon la démarche suivante :

(1) Dans le tableau ci-après, les comptes concernant les opérations courantes non financières du SEC ont été regroupés deux à deux. D'autre part, les opérations de production ont été décomposées selon leur utilisation. Le secteur des administrations publiques est à titre principal producteur de services non marchands. La production distribuée de services non marchands se répartit entre la

consommation collective des administrations publiques et les paiements partiels effectués par les ménages et qui sont repris dans leur consommation finale.

La production distribuée de biens et services marchands par les administrations correspond aux ventes effectuées par les unités de production marchande qui, ne constituant pas des unités institutionnelles, sont classées dans ce secteur et non dans celui des sociétés et quasi-sociétés non financières; elle comprend également les ventes résiduelles de biens et services marchands effectuées par des branches non marchandes du secteur et la production pour compte propre de biens et services (destinée à la consommation intermédiaire, à la formation de capital fixe ou à être stockée).

L'agrégation des comptes de production et d'exploitation fait apparaître les différents éléments constituant les coûts de la production, non marchande et marchande, des administrations publiques. (Ces éléments sont analysés au tableau 4).

L'ensemble des comptes de revenu et d'utilisation du revenu montre le financement de la consommation collective des administrations publiques et des autres dépenses courantes à partir des revenus tirés de la propriété et de l'entreprise, y compris l'excédent d'exploitation et les transferts courants reçus (principalement les impôts courants et cotisations sociales).

(2) A partir de cette présentation simplifiée, un regroupement ultérieur permet d'aboutir à la définition retenue des dépenses et recettes publiques courantes

(a) La consommation finale est éliminée en emplois et en ressources

Comptes de production et d'exploitation

Emplois	Ressources
Consommation intermédiaire	Production de biens et services
Rémunération des salariés	Ventes des unités de production marchande
Salaires et traitements bruts	Ventes résiduelles des branches non marchandes
Cotisations sociales effectives à charge des employeurs	Paiements partiels pour services non marchands
Cotisations sociales fictives	Production pour compte propre
Impôts liés à la production et à l'importation	Consommation finale (collective)
Consommation de capital fixe	Subventions d'exploitation
Excédent net d'exploitation	

Comptes de revenu et d'utilisation du revenu

Emplois	Ressources
Revenu de la propriété et de l'entreprise et primes nettes d'assurance dommages	Excédent brut d'exploitation: Consommation de capital fixe Excédent net d'exploitation
Transferts courants sans contrepartie n.d.a.	Revenus de la propriété et de l'entreprise et indemnités d'assurance dommages
Consommation finale (collective)	Transferts courants sans contrepartie n.d.a.
Épargne brute	

II. Les analyses complémentaires du secteur des administrations publiques

(b) Les autres éléments de la production, c'est-à-dire l'ensemble des ventes (ventes des unités de production marchandes, ventes résiduelles des branches non marchandes et paiements partiels pour services non marchands) et la production pour compte propre, sont enregistrés négativement du côté des dépenses, en déduction des dépenses en rémunération des salariés et en biens et services. Cette solution permet d'éviter le double comptage dans le calcul des dépenses totales de la production pour compte propre, enregistrée une première fois au titre des coûts de production (consommation intermédiaire, rémunérations, impôts liés à la production et à l'importation) et une deuxième fois au titre de ses emplois (consommation intermédiaire, formation brute de capital). En outre, ce mode de comptabilisation des opérations de production pour compte propre et des ventes, qui constituent des activités marchandes ou s'y apparentent, permet de dégager des concepts de dépenses et de recettes publiques centrés sur les activités spécifiques exercées par les administrations publiques, à savoir la fourniture de services non marchands et la redistribution des revenus.

(c) Le poste excédent net d'exploitation disparaît dans l'agrégation des comptes.

(d) Les opérations fictives nécessaires à l'évaluation des coûts de production et à l'articulation des comptes dans le cadre central du SEC ne sont pas recensées dans le calcul des dépenses et recettes courantes: la consommation de capital fixe est annulée; de même, les cotisations sociales fictives figurant en emplois en tant que composante de la rémunération des salariés et en ressources en tant que transferts courants reçus sont éliminées.

(3) En définitive, le compte des dépenses et recettes courantes

Ce poste comprend les variations des actifs financiers constitués par les administrations publiques pour des motifs de politique économique, afin de contribuer au financement d'autres secteurs de l'économie et du reste du monde. Tout en visant généralement les mêmes objectifs que les transferts en capital, ces opérations s'en distinguent par la naissance d'une créance et d'un engagement. Toutefois, dans la réalité, la distinction entre ces deux modes d'intervention des pouvoirs publics a souvent un caractère formel. Ces opérations s'effectuent fréquemment à des conditions particulières par rapport à celles du marché financier et peuvent être parfois assimilées à des transferts déguisés ou retardés (prêts systématiquement renouvelés ou convertis en transferts définitifs). Elles sont généralement prises en compte dans les documents budgétaires soumis à l'approbation des organes institutionnels compétents et posent les mêmes problèmes de trésorerie et de financement que les autres catégories de dépenses. Pour ces raisons, il est utile de les inclure dans les dépenses totales avant la détermination du solde à financer ou à employer. L'intérêt de ce solde est de faire apparaître la position financière globale des administrations publiques; son impact sur les circuits monétaires et financiers peut être ensuite analysé à partir d'une décomposition détaillée des opérations de financement.

Les opérations de prêts, avances et participations doivent être distinguées des variations d'actifs financiers correspondant à l'emploi de fonds disponibles, qu'il s'agisse des liquidités liées à la gestion courante de la trésorerie ou des placements destinés à rentabiliser un excédent temporaire ou structurel (réserves techniques de certains organismes de sécurité sociale, par exemple). Ces variations de créances sont considérées ici comme une sous-catégorie des opérations de financement.

Dépenses	Recettes
Dépenses effectives en rémunération des salariés et en biens et services (nettes) Consommation intermédiaire Rémunération effective des salariés Impôts liés à la production et à l'importation Moins: ventes de biens et services et production pour comptes propres	Impôts courants Impôts courants sur le revenu et le patrimoine Impôts liés à la production et à l'importation Cotisations sociales effectives
Revenus de la propriété et de l'entreprise et primes nettes d'assurance dommages	Revenus de la propriété et de l'entreprise et indemnités d'assurance dommages
Subventions d'exploitation et transferts courants sans contrepartie n.d.a.	Subventions d'exploitation et transferts courants sans contrepartie n.d.a
Dépenses effectives courantes (nettes)	Recettes effectives courantes
Solde = épargne brute	

se présente comme suit:

3. Traitement des opérations financières

Dans le schéma comptable d'analyse des dépenses et recettes publiques, les opérations financières telles qu'elles sont définies dans le cadre central sont regroupées en trois catégories principales. Le tableau ci-après montre le classement retenu pour chacune des rubriques élémentaires du SEC.

(1) Les prêts, avances et participations

De façon à maintenir la cohérence avec le cadre central, la distinction entre les prêts, avances et participations et les variations de créances correspondant à des opérations de financement a été opérée, par convention, à partir des catégories élémentaires définies dans le SEC.

(a) Les avoirs monétaires sous forme de numéraire et dépôts à vue transférables, les autres dépôts, les titres à court terme et les réserves techniques d'assurance sont considérés comme liés à la gestion de la trésorerie des administrations publiques et classés dans les opérations de financement. Il en est de même pour les instruments de réserves officielles détenues dans certains pays membres par l'administration centrale.

II. Les analyses complémentaires du secteur des administrations publiques

(b) Par contre, les crédits non commerciaux à court, à moyen et à long terme, qui constituent des valeurs financières non destinées à circuler et concernent un débiteur et un créancier bien déterminés, sont comptabilisés sous la rubrique prêts, avances et participations. Les crédits commerciaux sont pour leur part considérés comme des décalages comptables.

(c) Le traitement des variations de créances portant sur les obligations et les actions et autres participations est différencié selon le sous-secteur des administrations publiques détenteur de la créance pour tenir compte du comportement dominant de chacun d'eux dans la constitution de ces actifs financiers.

On considère en général que l'Etat central, qui représente la quasi-totalité du sous-secteur de l'administration centrale, ne constitue pas un portefeuille de titres à long terme dans le but de placer des fonds disponibles ou pour obtenir un revenu, mais plutôt pour des motifs de politique générale. Les créances détenues par ce sous-secteur sous forme d'obligations, d'actions et participations sont donc enregistrées dans les prêts, avances et participations.

Par contre, parmi les titres à long terme détenus par les administrations locales, seules les actions et participations sont reprises dans les prêts, avances et participations. Les

acquisitions d'obligations n'étant pas le mode d'intervention généralement utilisé par les pouvoirs publics locaux pour mettre en œuvre leur politique économique, elles sont ici considérées comme des opérations de financement.

Enfin, les acquisitions nettes d'actions et participations et d'obligations par les administrations de sécurité sociale correspondent pour leur plus grande part à des placements sur le marché financier destinés à rentabiliser les excédents dégagés par certains régimes (notamment ceux fonctionnant selon la règle de la capitalisation). Elles sont donc classées dans les opérations de financement.

2. Les crédits commerciaux et les décalages comptables

Selon le SEC, les opérations sont enregistrées en principe en termes de transactions, c'est-à-dire au moment du transfert du droit économique sur lequel porte l'opération. Il existe donc un décalage éventuel entre le moment où la transaction est enregistrée et celui de son paiement, puisque les opérations sur biens et services ne sont pas toutes effectuées au comptant et que le règlement des opérations de répartition n'est pas toujours immédiat. Ces décalages apparaissent dans le SEC au niveau des opérations financières sous les postes

Tableau récapitulatif du classement des opérations financières dans le schéma comptable d'analyse des dépenses et recettes publiques

Code SEC	Opérations financières	Variations de créances				Variations des engagements		
		Dépenses en prêts, avances participations	Passage de la base d'enregistrement transactions à la base règlements	Opérations de financement		Passage de la base d'enregistrement transactions à la base règlements	Opérations de financement	
				Placement de fonds disponibles	Réserves officielles ¹		Endettement	Réserves officielles ¹
F00	Or financier				X			
F10	Droits de tirage spéciaux				X			X ²
F20	Numéraires et dépôts à vue transférables:							
F21	– en monnaie nationale			X	(X)		X	(X)
F22	– en monnaie étrangère			X	(X)		X	(X)
F23	– position à l'égard du FMI				X			X
F30	Autres dépôts			X	(X)		X	(X)
F40	Titres à court terme			X	(X)		X	(X)
F50	Obligations ³	X S 61		X S 62 et S 63	(X)		X	(X)
F60	Actions et autres participations ³	X S 61 et S 62		X S 63	(X)		X	(X)
F70	Crédits à court terme							
F71	– crédits commerciaux à court terme		X				X	
F72	– décalages comptables		X				X	
F79	– autres crédits à court terme	X			(X)		X	(X)
F80	Crédits à moyen et à long terme:							
F81	– crédits commerciaux à moyen et à long terme		X				X	
F89	– autres crédits à moyen et à long terme	X			(X)		X	(X)
F90	Réserves techniques d'assurance			X			X	

1 Cette colonne ne s'applique qu'aux pays dans lesquels les réserves officielles sont gérées en totalité ou en partie par l'administration centrale. Le signe (x) signifie que seuls les éléments qui constituent des réserves officielles sont comptabilisés dans cette catégorie d'opérations.

2 La contrepartie des allocations nettes de droits de tirage spéciaux (F12), qui correspond à l'engagement – à terme indéterminé - de rembourser en totalité ou en partie des DTS reçus, n'est pas incluse, selon le SEC, dans les réserves officielles des autorités monétaires. toutefois, pour l'équilibre du compte de l'administration centrale, il convient de faire figurer cette opération dans les engagements de ce sous-secteur.

3 Le classement des variations de créances pour ces opérations est différent selon le sous-secteur considéré (S 61: administration central, S 62: administrations locales, S 63: administrations de sécurité sociale).

II. Les analyses complémentaires du secteur des administrations publiques

crédits commerciaux à court, à moyen et à long terme et décalages comptables Dans une optique de trésorerie, il est utile de déterminer l'effet de ces décalages sur la position financière des administrations publiques. Dans le schéma complémentaire, les dépenses et les recettes, et par suite les soldes intermédiaires, restent enregistrés, comme les opérations définies par le SEC ¹, en termes de transactions. Cependant, les opérations financières nées du décalage entre la transaction et le paiement (crédits commerciaux et décalages comptables) sont rapprochées du solde à financer pour faire apparaître la position financière des administrations publiques sur la base des règlements.

C'est au niveau global du solde des dépenses et recettes totales qu'il a paru le plus utile pour les besoins de l'analyse d'effectuer le passage entre les notions de transaction et de règlement. Un chiffrage de chacune des grandeurs de recettes et dépenses en termes de règlement se serait avéré difficile et aurait exagérément compliqué le passage entre les données du cadre central du SEC et celles du schéma complémentaire.

3. Les opérations de financement

Ce poste comprend toutes les autres opérations financières. Le solde des opérations de financement est la contrepartie - à l'ajustement statistique entre le compte capital et le compte financier près - du solde à financer calculé sur la base des règlements.

On peut distinguer trois sous-catégories dans les opérations de financement:

(a) Les variations de créances des administrations publiques correspondant au placement de fonds disponibles (voir (1) ci-dessus).

(b) Les opérations financières liées à la gestion des réserves officielles des autorités monétaires. En effet, dans certains pays, la gestion d'une partie ou de la totalité des réserves officielles incombe directement à l'administration centrale ou à des fonds qui lui sont rattachés. Le solde de ces opérations a une incidence sur les charges (accroissement des réserves) ou les ressources (diminution des réserves) de trésorerie de l'administration centrale. Cependant, les facteurs qui déterminent son évolution ne dépendent pas directement de la politique budgétaire proprement dite. Il convient donc d'isoler cette catégorie spécifique au sein des opérations de financement des administrations publiques.

(c) Les opérations liées à l'endettement des administrations publiques et qui concernent toutes les variations des engagements non comptabilisés par ailleurs

4. Règles de consolidation

Pour les données du tableau 3, le degré de consolidation a été fixé conventionnellement de la manière suivante:

(1) Pour chacun des sous secteurs des administrations publiques, les règles de consolidation sont celles du SEC (voir I.C.2 ci-dessus).

(2) Pour l'ensemble du secteur des administrations publiques, seuls sont recensés les flux de dépenses, de recettes et de financement intervenant entre ce secteur et le reste de l'économie. Alors que dans le SEC, la notion de consolidation

s'applique à chaque compte pris séparément, le regroupement opéré dans le schéma complémentaire permet une consolidation plus poussée des opérations.

(a) Pour le calcul des dépenses et recettes de l'ensemble du secteur des administrations publiques, toutes les opérations de répartition intervenant entre les unités du secteur sont exclues, y compris celles qui, figurant dans des comptes différents, ne font pas l'objet d'une consolidation dans le cadre central du SEC, à savoir :

– les impôts liés à la production et à l'importation (R20),

– les subventions d'exploitation (R30),

– les cotisations sociales effectives que les administrations publiques se versent à elles-mêmes en tant qu'employeurs (R102). (Dans le cadre central du SEC, ces cotisations sont supposées transiter par le compte de revenu des ménages.)

(b) De même, les opérations de prêts, avances et participations et de financement internes au secteur des administrations publiques ne sont pas recensées, y compris les opérations sur les titres à court terme (F40), les obligations (F50), les actions et autres participations (F60). Ces opérations ne sont jamais consolidées dans le cadre central du SEC.

(c) La consolidation des opérations sur biens et services ne se pose pas, puisque la production pour compte propre et les ventes font l'objet d'un enregistrement négatif du côté des dépenses. Il est à noter cependant que les ventes de biens et services intervenant entre les sous-secteurs des administrations publiques deviennent, au niveau de l'ensemble du secteur, une production pour compte propre.

B. La ventilation croisée économique et fonctionnelle des dépenses des administrations publiques

Les dépenses du secteur des administrations publiques sont ventilées par fonction selon la nomenclature COFOG des Nations unies ². La ventilation porte sur les emplois du compte de revenu, d'utilisation de revenu et de capital de l'ensemble du secteur.

Le total des emplois pris en compte correspond à la somme des dépenses finales en biens et services (consommation finale, formation de capital et acquisitions nettes de terrains et d'actifs incorporels) et des dépenses de répartition courantes et en capital. Ce total diffère du concept des dépenses totales de l'ensemble du secteur des administrations publiques utilisé dans le tableau 3 (voir ci-dessus II.A) pour plusieurs raisons.

La consommation finale représente la valeur des seuls services non marchands produits par les administrations publiques, déduction faite des paiements partiels effectués par les ménages ³. Par contre, le concept de dépenses effectives en rémunération des salariés et en biens et services (nettes) défini dans le schéma d'analyse complémentaire se rapporte aussi bien aux coûts de production des branches marchandes qu'aux branches non marchandes du secteur, déduction faite des ventes et de la production pour compte propre et à l'exclusion des opérations fictives (cotisations sociales fictives et consommation de capital fixe).

1 Compte tenu des difficultés rencontrées, ce principe n'a pu encore être appliqué de façon uniforme dans tous les pays et pour toutes les opérations. Il arrive en fait que les opérations soient enregistrées à un stade intermédiaire entre la transaction et le règlement

2 Nations unies, «Classification des fonctions des administrations publiques», Etudes statistiques, série M, no. 70, New York, 1980.

3 Voir les remarques concernant le tableau 3.

II. Les analyses complémentaires du secteur des administrations publiques

• Pour l'analyse fonctionnelle, les règles de consolidation sont celles du cadre central du SEC (voir I.2), alors que, dans le schéma d'analyse du tableau 3, tous les flux internes au secteur sont en principe éliminés (voir ci-dessus II.A.4).

• Les emplois financiers (prêts, avances et participations) sont exclus de l'analyse fonctionnelle.

Le tableau ci-dessous explicite le passage entre les deux concepts.

La ventilation croisée économique et fonctionnelle des dépenses des administrations publiques fait l'objet du tableau 5 dans le présent volume.

Analyse fonctionnelle (Tableau 5) Emplois des comptes des administrations publiques (Tableau 1)	Postes de passage	Grandes catégories économiques de dépenses (Tableau 3)
Consommation finale (P3A)	Opérations fictives <ul style="list-style-type: none"> • Cotisations sociales fictives (R103) • Consommation de capital fixe (A1) – Opérations internes au secteur <ul style="list-style-type: none"> • Impôts liés à la production et à l'importation (R20) • Cotisations sociales effectives à charge des employeurs (R102) versées à des unités du même secteur – Excédent net d'exploitation (N12) des branches marchandes du secteur + Subventions d'exploitation (R30) reçues par les branches marchandes du secteur	= Dépenses effectives en rémunération des salariés et en biens et services
+ Subventions d'exploitation (R30) Transferts courants sans contrepartie n.d.a (R60)	– Subventions d'exploitation (R30) versées aux branches du secteur =	+ Subventions d'exploitation et transferts courants sans contrepartie n.d.a
Revenus de la propriété et de de l'entreprise (R40) Primes nettes d'assurance dommages (R51)	=	+ Revenus de la propriété et de l'entreprise et primes nettes
+ Formation nette de capital (P40) Acquisitions nettes de terrains et d'actifs incorporels (P70) Transferts en capital (R70)	=	+ Dépenses en capital
<hr/> = Total des emplois non financiers ventilés par fonction		<hr/> = Dépenses courantes et en capital
		+ Prêts, avances et participations (nets)
		<hr/> = Dépenses totales

III. Introduction au présent volume et description des tableaux

La présentation et le contenu de ce volume ont été modifiés par rapport aux éditions précédentes:

Les tableaux détaillés «Impôts par type et par sous-secteur receveur» feront l'objet d'une publication séparée.

L'ancien tableau 1 «Tableau général des opérations» a été subdivisé en 1. Opérations non financières et 2. Opérations financières. Comparés aux éditions précédentes, ces tableaux sont plus détaillés.

L'ancien tableau 2 «Dépenses et recettes des administrations publiques» est devenu tableau 3 et l'ancien tableau 3 «Coûts de production et passage à la consommation collective» est devenu tableau 4.

Les données de l'ancien tableau 4 «Dépenses de subventions d'exploitation et transferts» sont maintenant reprises dans le tableau 1 «Opérations non financières» et l'ancien tableau 4 a donc été supprimé.

Dans les tableaux 1, 6, 7 et 8, le concept de consolidation a été légèrement modifié par rapport aux publications précédentes:

Le niveau de consolidation des données du secteur des administrations publiques est maintenant celui du SEC tel que décrit sous I.C.2. Pour une opération donnée du secteur des administrations publiques, la valeur correspond à la somme des valeurs de l'opération dans les trois sous-secteurs.

Dans les éditions précédentes, les flux de ce secteur, lorsque les deux entrées appartiennent au même compte selon les règles du SEC, avaient été consolidés.

Comme les valeurs respectives des flux à l'intérieur de ce secteur sont indiquées, il est facile au lecteur de calculer les valeurs selon les anciennes règles.

Tableau 1: Opérations non-financières

Ce tableau et le suivant fournissent l'ensemble des opérations économiques et financières qui concernent les administrations publiques.

Bien qu'il soit possible de fournir, comme pour les autres secteurs de l'économie, un ensemble de comptes allant du compte de production au compte financier, les données ne sont pas présentées ici sous cette forme. En effet, pour les administrations publiques, certains soldes sont peu significatifs et on s'est borné à fournir deux tableaux - l'un pour les opérations non-financières, l'autre pour les opérations financières- regroupant l'ensemble des opérations qui concernent ce secteur. Le tableau 1 met donc en regard pour le secteur dans son ensemble et pour chaque sous-secteur toutes les opérations non-financières en ressources et en emplois. Les soldes significatifs (épargne brute, capacité ou besoin de financement) sont également indiqués.

Les séries ci-après du secteur des administrations publiques qui étaient auparavant publiées consolidées sont maintenant

publiées non consolidées: intérêts effectifs (R41), impôts courants sur le revenu et le patrimoine (R61), autres transferts en capital (R79).

Tableau 2: Opérations financières

Le compte financier enregistre les variations des différents types de créances et engagements qui résultent de transactions financières. Il ne montre donc ni le niveau des créances et engagements, ni les variations de ces niveaux.

Le solde du compte financier, appelé "solde des créances et engagements", devrait en principe correspondre au solde du compte de capital. Mais comme ces deux agrégats sont calculés par des voies différentes et à partir de données statistiques différentes, un écart apparaîtra le plus souvent entre eux.

Tableau 3: Dépenses et recettes des administrations publiques par grandes catégories économiques

Ce tableau retrace les dépenses, les recettes et les soldes comptables du secteur des administrations publiques et de chaque sous-secteur selon les définitions indiquées dans l'introduction, sous II.A.

Tableau 4: Coûts de production et passage à la consommation collective

Tous les coûts de production du secteur et des sous-secteurs des administrations publiques, qu'il s'agisse des branches non marchandes ou marchandes sont enregistrés.

L'excédent net d'exploitation et les subventions perçues concernent uniquement les branches marchandes. Les ventes courantes de biens et services concernent aussi bien les branches non marchandes (paiements partiels des ménages) que les autres. La production pour compte propre ne concerne que les branches non marchandes.

Le total de ce tableau correspond à la consommation finale des administrations publiques. Il est égal à la production de services non marchands diminuée des paiements partiels effectués par les ménages. En d'autres termes, pour les branches marchandes, la somme de ces éléments est égale à zéro.

Aucune consolidation n'est opérée au niveau de l'ensemble du secteur.

Le tableau montre également l'emploi salarié (effectifs moyens) dans le secteur et les sous-secteurs des administrations publiques, de façon à permettre une analyse des coûts de production, et particulièrement de la rémunération des salariés, par salarié. Ces données se rapportent à l'ensemble du (sous)-secteur. Les données relatives aux effectifs moyens salariés dans les seules branches non

III. Introduction au présent volume et description des tableaux

marchandes des administrations publiques sont publiées dans le volume «Comptes nationaux SEC - Tableaux détaillés par branche» (voir tableau 3 «Emploi total»).

Tableau 5: Dépenses du secteur des administrations publiques par fonction et opération

Ce tableau fournit pour l'ensemble du secteur des administrations publiques une ventilation des diverses catégories économiques des emplois par fonction (voir ci-dessus II.B). Les emplois couvrent les opérations courantes et en capital.

Pour la ventilation par fonction, la classification retenue est la COFOG au niveau du premier chiffre.

Tableau 6: Impôts et cotisations sociales effectives par catégorie et par sous-secteur receveur

Ce tableau fournit les impôts et les cotisations sociales effectives prélevés par les administrations publiques dans leur ensemble et ventilés par sous-secteur receveur.

Les impôts sont ventilés selon les trois catégories fondamentales du SEC en impôts liés à la production et à l'importation, impôts courants sur le revenu et le patrimoine et impôts en capital.

La première catégorie d'impôts est ultérieurement subdivisée selon l'assiette fiscale en sept regroupements.

Par contre, les deux dernières catégories d'impôts sont ventilées par secteur payeur.

Les cotisations sociales effectives sont subdivisées en :

- cotisations sociales effectives à charge des employeurs,
- cotisations sociales effectives à charge des salariés,

- cotisations sociales effectives à charge des non-salariés.

Les deux derniers types de cotisations peuvent être obligatoires ou volontaires.

Les données du secteur des administrations publiques ne sont pas consolidées.

Tableau 7: Impôts liés à la production et à l'importation versés aux institutions communautaires européennes

Ce tableau complète le précédent en ce sens qu'il fournit les impôts liés à la production et à l'importation prélevés sur les unités productrices résidentes par les institutions communautaires européennes. Ces impôts sont ventilés selon leur type.

Tableau 8: Prélèvement obligatoire global

Ce tableau montre la ponction globale subie par les contribuables. Il récapitule, par grande catégorie, l'ensemble des impôts et des cotisations sociales obligatoires prélevés par les administrations publiques et par les institutions communautaires européennes sur les unités résidentes. Les pourcentages indiquent la part des différentes catégories dans le prélèvement global.

Pour obtenir le prélèvement obligatoire global, il convient d'exclure des cotisations sociales effectives celles qui sont versées sur une base volontaire. Toutefois, cinq pays seulement - la RF d'Allemagne, les Pays-Bas, la Belgique, le Royaume-Uni et le Danemark - ont été en mesure d'en chiffrer le montant.

Les cotisations sociales effectives, obligatoires ou non, versées aux caisses de pension, mutuelles, compagnie d'assurance et autres organismes classés dans les entreprises d'assurance, ne sont pas prises en compte du fait qu'elles ne sont pas prélevées par les administrations publiques.

IV. Notes concernant les tableaux

SECTION I - TABLEAUX COMPARATIFS

Tableau A

a) Pour 1970, les données budgétaires se rapportent à l'année fiscale 1er avril 70 - 31 mars 71, tandis que le PIB se rapporte à l'année civile.

b) Les données publiées dans les tableaux comparatifs A, B et D se rapportent maintenant pour tous les pays au produit intérieur brut (PIB). Dans les éditions précédentes, les données pour le Luxembourg ont été exprimées en % du produit national brut (PNB), tandis que pour les autres pays elles ont été présentées en pourcentages du PIB.

L'étendue des activités bancaires internationales du Luxembourg a conduit à une forte croissance des flux de revenus de la propriété et de l'entreprise entre ce pays et le reste du monde, dont l'excédent, en faveur du Luxembourg, est également fortement croissant. Ainsi le PIB et le PNB - ils ont évolué différemment. Alors que le PNB était 3% au-dessus du PIB en 1970, la différence était de 35% en 1988.

c) Pour le secteur S60 et les sous-secteurs S61 et S62, le solde capacité ou besoin de financement n'est pas égal à la différence entre les montants correspondants de recettes et dépenses. L'écart représente la variation des réserves mathématiques de retraite (F911) du système de pension opéré pour le personnel.

Tableau B

a) Pour 1970, les données budgétaires se rapportent à l'année fiscale 1er avril 70 - 31 mars 71, tandis que le PIB se rapporte à l'année civile.

b) Cf. note b) du tableau A ci-dessus.

Tableau C

a) Administration centrale (S 61) uniquement. Pour 1983, la rubrique «Ordre et sécurité publics» est comprise dans «Défense nationale», les rubriques 09, 10, 12 et 13 sont comprises dans la rubrique 11.

b) Données non consolidées.

c) La rubrique «Ordre et sécurité publics» est comprise dans «Services généraux», «Combustibles et énergie» est comprise dans «Autres affaires et services économiques».

Tableau D

a) Pour 1970, le prélèvement obligatoire se rapporte à l'année fiscale 1er avril 70 - 31 mars 71, tandis que le PIB se rapporte à l'année civile.

b) Cf. note b) du tableau A ci-dessus.

Tableau E

a) Pour 1970, les données se rapportent à l'année fiscale 1er avril 70 - 31 mars 71.

SECTION II - TABLEAUX PAR PAYS

BELGIQUE

Tableau 1

a) La «Production de services marchands» (P12) est comprise dans la «Production de biens» (P11).

Tableau 6

a) Les «Impôts sur la propriété foncière et immobilière» (R205) sont compris dans les «Impôts courants sur le revenu et le patrimoine» (R61).

DANEMARK

Remarque générale

Les données pour 1970 se rapportent, en général, à l'année fiscale 1er avril 70 - 31 mars 1971.

Toutefois, dans les tableaux 1 et 6 les ventilations de quelques rubriques se rapportent à l'année civile; dans ces cas la valeur totale n'est donc pas égale à la somme de ses composantes.

Tableau 1

a) Les «Cotisations sociales effectives à charge des employeurs» (R102) sont comprises dans les «Salaires et traitements bruts» (R101).

Tableau 3

a) Les «Cotisations sociales effectives à charge des employeurs» payées par les administrations publiques et perçues par des unités du même secteur ne sont pas consolidées au niveau de S 60.

b) La somme des rubriques 14 à 17 pour S 60, S 61 et S 62 n'est pas égale à la rubrique 13. La différence correspond aux cotisations fictives concernant des quasi-sociétés.

Tableau 4

a) Les «Cotisations sociales effectives à charge des employeurs» (R102) sont comprises dans les «Salaires et traitements bruts» (R101).

IV. Notes concernant les tableaux

Tableau 5

- a) La rubrique «Enseignement» comprend toutes les dépenses de recherche.
- b) La rubrique «Dépenses non classées» comprend toute la consommation de capital fixe.

RF D'ALLEMAGNE

Remarque générale

Le sous-secteur S61 administration centrale comprend le Bund et les Länder.

Tableau 1

- a) Les «Revenus prélevés ...» (R45) sont compris dans les «Dividendes et autres revenus ...» (R44).
- b) Les «Cotisations sociales effectives à charge des employeurs» (R102) sont comprises dans les «Salaires et traitements bruts» (R101).

Tableau 3

- a) Les «Cotisations sociales effectives à charge des employeurs» payées par les administrations publiques et perçues par des unités du même secteur ne sont pas consolidées au niveau de S60.

Tableau 4

- a) Les «Cotisations sociales effectives à charge des employeurs» (R102) sont comprises dans les «Salaires et traitements bruts» (R101).

ESPAGNE

Tableau 1

- a) Les «Revenus de la terre ...» (R43) et les «Revenus prélevés...» (R45) sont compris dans «Dividendes et autres revenus ...» (R44).
- b) Les «Aides à l'investissement» (R71) sont comprises dans les «Autres transferts en capital» (R79).
- c) Les «Cotisations sociales effectives à charge des employeurs» (R102) sont comprises dans les «Salaires et traitements bruts» (R101).

Tableau 2

- a) La rubrique «Crédits à moyen et long terme» (F80) est comprise dans la rubrique «Crédits à court terme» (F70).

Tableau 3

- a) Les «Cotisations sociales effectives à charge des employeurs», payées par les administrations publiques et perçues par des unités du même secteur, ne sont pas consolidées au niveau de S60.

Tableau 4

- a) Les «Cotisations sociales effectives à charge des employeurs», (R102) sont comprises dans les «Salaires et traitements bruts» (R101).
- b) La «Production pour compte propre» est comprise dans les «Ventes courantes de biens et services».

Tableau 5

- a) Pour 1983, la rubrique «Ordre et sécurité publics» est comprise dans «Défense nationale».
- b) Pour 1983, les rubriques 09, 10, 12 et 13 sont comprises dans la rubrique 11.

Tableau 6

a) La rubrique «Impôts liés à la production et à l'importation» n'est pas égale à la somme de ses composantes pour les raisons suivantes:

- pour les administrations publiques (S60) et l'administration centrale (S61), des remboursements d'impôts ont été déduits (correctement) de la rubrique «Impôts liés à la production ...», mais pas de ses composantes;

- pour les administrations publiques (S60) et l'administration centrale (S61), les impôts perçus pour compte des institutions des C.E. ont été déduits (correctement) de la rubrique «Impôts liés à la production ...», mais pas de ses composantes;

- les administrations locales (S62) reçoivent une part importante des impôts perçus par l'administration centrale (S61); ce montant a été déduit de la rubrique «Impôts liés à la production ...» de l'administration centrale et ajouté à celle des administrations locales, mais cette correction n'a pas été faite au niveau des différentes composantes respectives.

FRANCE

Tableau 1

- a) La «Production de services marchands» (P12) est comprise dans la «Production de biens» (P11).

Tableau 4

- a) La «Production pour compte propre» est comprise dans les «Ventes courantes de biens et services».

Tableau 5

a) Les rubriques «Combustibles et énergie» et «Industries extractives ...» sont comprises dans «Agriculture, sylviculture chasse et pêche».

- b) Données non consolidées.

Tableau 6

a) Les «Impôts sur la propriété foncière et immobilière» (R205) sont compris dans les «Impôts courants sur le revenu et le patrimoine» (R61).

IRLANDE

Remarque générale

Dans tous les tableaux, les données pour 1970 se rapportent à l'année fiscale 1er avril 70 - 31 mars 71.

Tableau 1

- a) Les «Revenus de la terre ...» (R43) sont compris dans les «Intérêts effectifs» (R41).
- b) Les «Cotisations sociales effectives des non-salariés» (R623) sont comprises dans les «Cotisations sociales effectives à charge des salariés» (R622).

IV. Notes concernant les tableaux

c) La «Variation des stocks» (P42) et les «Acquisitions nettes de terrains et d'actifs incorporels» (P70) sont comprises dans la «Formation brute de capital fixe» (P41).

Tableau 3

a) Les «Cotisations sociales effectives à charge des employeurs», payées par les administrations publiques et perçues par des unités du même secteur, ne sont pas consolidées au niveau de S60.

Tableau 5

Les totaux des fonctions par opération ne correspondent pas toujours avec les agrégats respectifs des comptes nationaux publiés dans le tableau 1.

Ceci s'explique du fait que la ventilation se rapporte à des agrégats calculés selon le système national irlandais.

Les données pour la consommation finale se rapportent aux dépenses totales des administrations publiques (c.-à-d. comprennent les ventes et excluent la formation de capital).

a) La rubrique «Ordre et sécurité publics» est comprise dans «Services généraux».

b) La rubrique «Combustibles et énergie» est comprise dans «Autres affaires et services économiques».

Tableau 6

a) Les «Cotisations sociales effectives des non-salariés» (R623) sont comprises dans les «Cotisations sociales effectives à charge des salariés» (R622).

ITALIE

Remarque générale

Les comptes nationaux de l'Italie ont été révisés à partir de 1980. Il existe donc une rupture entre 1979 et 1980 dans toutes les séries.

Tableau 6

a) Pour les années avant 1980, la rubrique «Impôts liés à la production et à l'importation» (R20) n'est pas égale à la somme de ses composantes. La différence représente des remboursements d'impôts non ventilés par rubrique. A partir de 1980, ces remboursements ont été déduits des «Autres impôts liés à la production ...» (R207).

b) Les «Impôts sur la propriété foncière et immobilière» (R205) sont compris dans les «Impôts courants sur le revenu et le patrimoine» (R61).

Tableau 7

a) A partir de 1979, les «Prélèvements agricoles et MCM» sont compris dans les «Droits de douane».

LUXEMBOURG

Tableau 1

a) La «Production de services marchands» (P12) est comprise dans la «Production de biens» (P11).

b) Les «Cotisations sociales effectives à charge des employeurs» (R102) sont comprises dans les «Salaires et traitements bruts» (R101).

Tableau 3

a) Les «Cotisations sociales effectives à charge des employeurs», payées par les administrations publiques et perçues par des unités du même secteur, ne sont pas consolidées au niveau de S60.

Tableau 4

a) Les «Cotisations sociales effectives à charge des employeurs» (R102) sont comprises dans les «Salaires et traitements bruts» (R101).

PORTUGAL

Tableau 1

a) Sauf pour le secteur S60 en 1978, la «Production de services marchands» (P12) est comprise dans la «Production de biens» (P11).

Tableau 3

a) Les «Cotisations sociales effectives à charge des employeurs», payées par les administrations publiques et perçues par des unités du même secteur, ne sont pas consolidées au niveau de S60.

Tableau 4

a) La «Consommation de capital fixe» (A1) est comprise dans l'«Excédent net d'exploitation» (N12).

ROYAUME-UNI

Tableau 1

a) Les «Revenus de la terre et des actifs incorporels» (R43) et les «Primes nettes d'assurance dommages» (R51) sont compris dans la «Consommation finale» (P3A).

b) Les «Acquisitions nettes de terrains» (P71) sont comprises dans la «Formation brute de capital fixe» (P41).

Tableau 3

a) Pour le secteur S60 et les sous-secteurs S61 et S62, les soldes indiqués ne sont pas égaux à la différence entre les montants correspondants de recettes et de dépenses. L'écart représente la variation des réserves mathématiques de retraite (F911) du système de pension opéré pour le personnel.

Tableau 5

a) Les «Revenus de la terre et des actifs incorporels» (R43) et les «Primes nettes d'assurance dommages» (R51) sont compris dans la «Consommation finale» (P3A).

b) Données non-consolidées.

c) Les «Acquisitions nettes de terrains» (P71) sont comprises dans la «Formation brute de capital» (P40).

Tableau 7

a) Pour 1978 à 1980, la somme des différents impôts n'est pas égale à la rubrique «Impôts liés à la production et à l'importation». La différence représente un ajustement budgétaire.

Section I: Comparative tables

Section I: Tableaux comparatifs

A. Total receipts, current and capital expenditure, net lending or net borrowing

A. Recettes totales, dépenses courantes et en capital, capacité ou besoin de financement

% of GDP – % du PIB

	B	DK(a)	D	GR	E	F	IRL(a)	I	L(b)	NL	P	UK(c)
General government (S60)						Administrations publiques (S60)						
	Total receipts						Recettes totales					
1970	38.1	45.4	37.5	:	:	37.2	33.8	28.4	33.1	40.5	:	37.3
1980	45.4	49.9	42.9	:	28.8	42.7	38.0	30.3	49.5	50.0	44.1	36.1
1981	46.2	49.9	42.9	:	30.2	43.3	38.9	31.3	50.1	50.6	32.4	38.1
1982	48.0	49.1	43.3	:	30.4	44.1	40.5	33.6	50.2	50.9	34.4	38.9
1983	47.6	51.4	43.0	:	32.5	44.7	42.3	35.6	52.8	52.0	36.9	38.5
1984	48.9	53.1	43.2	:	32.4	45.5	42.5	34.6	51.0	50.7	39.5	38.9
1985	49.0	54.1	43.5	:	33.8	45.9	42.3	34.9	53.0	51.1	42.6	38.7
1986	47.9	55.6	42.7	:	34.4	45.4	42.0	35.8	51.2	49.8	:	38.0
1987	48.1	56.3	42.2	:	:	46.4	42.8	36.1	51.5	50.6	:	37.2
1988	46.5	56.6	41.8	:	:	46.1	44.0	36.6	:	49.6	:	37.4
	Current and capital expenditure						Dépenses courantes et en capital					
1970	40.7	42.0	37.3	:	:	36.4	37.4	31.9	29.9	41.7	:	34.7
1980	54.7	53.2	45.8	:	31.4	42.7	49.1	38.9	49.9	54.1	38.5	39.2
1981	59.7	56.8	46.6	:	34.1	45.3	51.0	42.8	53.5	56.1	43.0	41.8
1982	59.4	58.2	46.6	:	36.0	46.8	53.5	44.9	51.2	58.0	42.1	41.5
1983	59.4	58.6	45.5	:	37.3	47.8	53.8	46.2	50.9	58.4	47.0	41.6
1984	58.3	57.2	45.1	:	37.9	48.3	51.9	46.2	47.8	56.9	46.6	42.5
1985	57.9	56.2	44.6	:	40.8	48.7	53.1	47.5	47.7	55.9	50.0	41.3
1986	57.2	52.2	44.0	:	40.5	48.1	52.8	47.4	47.8	55.8	:	40.6
1987	55.4	53.8	44.1	:	:	48.3	51.6	47.2	50.1	57.1	:	38.3
1988	53.2	56.4	43.9	:	:	47.5	48.9	47.2	:	54.6	:	36.9
	Net lending (+) or net borrowing (-)						Capacité (+) ou besoin (-) de financement					
1970	-2.6	3.4	0.2	:	:	0.9	-3.7	-3.5	3.2	-1.2	:	2.5
1980	-9.3	-3.2	-2.9	:	-2.6	-0.0	-11.1	-8.5	-0.4	-4.0	5.5	-3.5
1981	-13.5	-6.9	-3.7	:	-3.9	-1.9	-12.2	-11.4	-3.5	-5.5	-10.6	-4.0
1982	-11.5	-9.1	-3.3	:	-5.6	-2.8	-13.1	-11.3	-1.0	-7.1	-7.6	-2.8
1983	-11.8	-7.2	-2.5	:	-4.8	-3.2	-11.5	-10.6	1.9	-6.4	-10.1	-3.3
1984	-9.4	-4.1	-1.9	:	-5.5	-2.8	-9.4	-11.6	3.1	-6.3	-7.0	-3.9
1985	-8.9	-2.0	-1.1	:	-7.0	-2.9	-10.8	-12.5	5.3	-4.8	-7.4	-2.8
1986	-9.2	3.4	-1.3	:	-6.1	-2.7	-10.8	-11.7	3.5	-6.0	:	-2.8
1987	-7.3	2.5	-1.9	:	:	-2.0	-8.8	-11.2	1.3	-6.5	:	-1.3
1988	-6.8	0.2	-2.1	:	:	-1.4	-4.9	-10.5	:	-5.0	:	0.2

A. Total receipts, current and capital expenditure, net lending or net borrowing

A. Recettes totales, dépenses courantes et en capital, capacité ou besoin de financement

% of GDP – % du PIB

	B	DK(a)	D	GR	E	F	IRL(a)	I	L(b)	NL	P	UK(c)
Central government (S61)						Administration centrale (S61)						
	Total receipts						Recettes totales					
1970	24.9	32.8	22.4	:	0.0	22.0	28.3	16.5	19.0	25.3	:	31.2
1980	30.1	33.9	23.0	:	14.4	21.6	32.5	22.3	28.9	30.9	35.0	28.7
1981	30.3	33.9	22.6	:	15.0	22.1	33.4	22.6	29.5	30.9	22.8	30.3
1982	31.9	33.3	22.8	:	14.6	22.3	35.0	27.1	30.1	30.3	24.3	30.6
1983	31.1	34.8	22.9	:	15.7	22.0	36.9	26.9	32.5	29.5	26.7	29.9
1984	31.1	36.8	23.1	:	15.4	22.2	37.1	26.8	31.3	29.5	29.2	30.3
1985	30.9	38.0	23.2	:	15.3	22.3	37.0	27.1	33.3	29.8	32.7	30.3
1986	29.7	39.8	22.5	:	16.8	22.3	36.8	27.4	31.4	29.4	:	29.5
1987	29.7	39.6	22.1	:	:	22.5	37.5	27.7	31.2	29.0	:	28.9
1988	28.5	39.3	21.8	:	:	22.2	37.2	28.0	:	28.2	:	29.0
	Current and capital expenditure						Dépenses courantes et en capital					
1970	27.8	30.2	22.0	:	0.0	21.0	30.4	18.7	17.6	25.0	:	26.3
1980	37.3	37.9	25.9	:	16.9	21.9	41.5	29.4	29.2	33.6	29.8	31.3
1981	42.7	41.3	26.1	:	17.8	23.2	43.5	32.5	31.4	34.6	33.1	33.9
1982	42.9	43.0	26.2	:	20.4	24.2	45.9	37.1	30.7	36.3	31.8	33.2
1983	42.5	44.4	25.5	:	20.4	25.1	46.4	37.9	31.8	36.3	37.3	32.8
1984	41.6	43.3	25.2	:	20.8	25.2	44.7	37.5	29.5	35.3	37.7	33.6
1985	40.6	41.1	24.9	:	21.4	25.2	46.1	39.7	29.6	34.8	41.0	32.7
1986	40.0	37.6	24.3	:	22.0	24.5	45.9	38.6	29.4	35.0	:	31.9
1987	36.9	37.5	24.3	:	:	24.4	45.9	38.3	31.5	35.5	:	30.3
1988	36.0	39.3	24.1	:	:	23.5	42.4	37.8	:	33.9	:	29.3
	Net lending (+) or net borrowing (-)						Capacité (+) ou besoin (-) de financement					
1970	-2.9	2.6	0.4	:	:	1.0	-2.1	-2.2	1.4	0.4	:	4.8
1980	-7.2	-4.0	-2.9	:	-2.5	-0.3	-9.0	-7.2	-0.3	-2.7	5.2	-2.7
1981	-12.4	-7.4	-3.6	:	-2.9	-1.1	-10.1	-9.8	-1.9	-3.7	-10.3	-3.8
1982	-11.0	-9.7	-3.4	:	-5.8	-1.9	-10.9	-10.0	-0.6	-6.0	-7.6	-2.8
1983	-11.4	-9.5	-2.6	:	-4.7	-3.0	-9.6	-11.0	0.7	-6.8	-10.7	-3.0
1984	-10.5	-6.5	-2.1	:	-5.4	-3.0	-7.6	-10.7	1.8	-5.9	-8.5	-3.5
1985	-9.7	-3.1	-1.7	:	-6.1	-2.9	-9.1	-12.6	3.6	-5.0	-8.3	-2.6
1986	-10.3	2.2	-1.8	:	-5.2	-2.2	-9.2	-11.2	2.1	-5.6	:	-2.6
1987	-7.2	2.1	-2.2	:	:	-1.9	-8.4	-10.6	-0.2	-6.5	:	-1.5
1988	-7.5	-0.0	-2.3	:	:	-1.3	-5.2	-9.8	:	-5.7	:	-0.4

A. Total receipts, current and capital expenditure, net lending or net borrowing
A. Recettes totales, dépenses courantes et en capital, capacité
ou besoin de financement

% of GDP – % du PIB

	B	DK(a)	D	GR	E	F	IRL(a)	I	L(b)	NL	P	UK(c)
Local government (S62)						Administrations locales (S62)						
	Total receipts						Recettes totales					
1970	5.2	24.6	5.6	:	0.0	5.0	10.3	6.1	5.1	12.2	:	9.5
1980	6.5	33.7	7.1	:	3.1	6.3	14.0	11.5	7.2	16.3	3.5	11.1
1981	7.1	33.0	6.8	:	4.0	6.5	14.0	11.9	7.0	17.1	3.4	11.5
1982	7.3	32.7	6.6	:	4.8	6.7	14.1	12.3	6.9	19.0	3.2	11.4
1983	7.1	32.8	6.4	:	6.0	7.0	15.1	13.7	7.4	19.5	2.9	11.3
1984	7.5	31.5	6.4	:	7.6	7.1	14.6	12.7	6.9	18.7	2.8	11.3
1985	7.4	29.8	6.5	:	8.4	7.4	15.0	14.0	7.2	18.6	2.7	10.7
1986	7.3	28.6	6.4	:	8.2	7.5	14.8	13.4	7.0	18.0	:	10.8
1987	6.8	29.1	6.3	:	:	7.6	14.5	13.8	7.1	17.1	:	10.5
1988	6.4	30.0	6.3	:	:	7.6	12.8	13.2	:	16.5	:	10.0
	Current and capital expenditure						Dépenses courantes et en capital					
1970	5.8	24.3	6.7	:	0.0	5.9	11.9	8.1	4.5	14.3	:	11.9
1980	8.3	34.1	7.4	:	3.1	6.9	16.2	12.7	7.6	17.8	3.4	12.0
1981	8.4	33.5	7.3	:	4.1	7.2	16.1	13.9	8.6	18.5	3.7	11.4
1982	8.3	33.3	6.9	:	5.5	7.5	16.2	14.0	7.7	19.4	3.6	11.0
1983	8.0	31.8	6.3	:	6.2	7.6	17.0	13.9	6.5	20.0	3.0	11.8
1984	7.5	30.3	6.2	:	7.7	7.4	16.4	13.6	6.2	19.6	2.8	12.0
1985	7.3	29.8	6.2	:	9.1	7.7	16.7	14.1	7.1	19.1	2.8	11.1
1986	7.1	28.3	6.3	:	9.0	7.8	16.5	13.9	7.7	18.4	:	11.0
1987	7.0	29.6	6.3	:	:	7.8	15.0	14.5	7.9	17.5	:	10.6
1988	6.7	30.7	6.2	:	:	7.8	12.4	14.4	:	16.7	:	9.9
	Net lending (+) or net borrowing (-)						Capacité (+) ou besoin (-) de financement					
1970	-0.6	0.3	-1.1	:	:	-0.9	-1.6	-2.0	0.7	-2.1	:	-2.5
1980	-1.8	-0.4	-0.3	:	-0.0	-0.6	-2.2	-1.1	-0.4	-1.5	0.0	-1.1
1981	-1.3	-0.5	-0.5	:	-0.1	-0.7	-2.2	-2.0	-1.6	-1.4	-0.2	-0.1
1982	-1.0	-0.6	-0.3	:	-0.6	-0.8	-2.1	-1.7	-0.8	-0.5	-0.4	0.3
1983	-0.8	1.1	0.1	:	-0.2	-0.6	-1.8	-0.2	0.9	-0.4	-0.2	-0.6
1984	0.1	1.2	0.2	:	-0.1	-0.3	-1.8	-0.9	0.7	-0.9	-0.0	-0.8
1985	0.1	-0.0	0.2	:	-0.7	-0.4	-1.7	-0.1	0.1	-0.6	-0.1	-0.4
1986	0.1	0.3	0.0	:	-0.8	-0.3	-1.7	-0.5	-0.7	-0.3	:	-0.3
1987	-0.1	-0.5	0.0	:	:	-0.2	-0.5	-0.7	-0.8	-0.4	:	-0.2
1988	-0.4	-0.7	0.1	:	:	-0.2	0.3	-1.2	:	-0.2	:	-0.1

A. Total receipts, current and capital expenditure, net lending or net borrowing

A. Recettes totales, dépenses courantes et en capital, capacité ou besoin de financement

% of GDP – % du PIB

	B	DK(a)	D	GR	E	F	IRL(a)	I	L(b)	NL	P	UK
Social security funds (S63)						Administrations de sécurité sociale (S63)						
	Total receipts						Recettes totales					
1970	14.4	3.0	13.9	:	0.0	14.6	3.9	12.8	13.5	15.0	:	6.1
1980	20.2	5.7	18.6	:	13.9	20.6	5.7	15.8	20.7	21.9	9.6	7.5
1981	22.5	6.8	19.4	:	14.7	20.9	6.3	15.7	21.2	21.9	9.9	7.6
1982	22.7	7.4	19.9	:	16.4	21.8	7.0	18.9	20.8	22.0	10.5	7.5
1983	23.1	7.9	18.9	:	16.0	22.7	7.3	18.2	20.2	23.0	10.9	7.9
1984	23.2	7.4	18.8	:	15.8	22.6	7.1	17.4	20.1	21.7	11.5	7.9
1985	22.3	6.9	18.9	:	16.0	22.5	7.3	17.9	20.7	21.5	10.9	7.7
1986	22.2	6.4	18.8	:	16.1	21.7	7.4	17.7	21.3	20.5	:	7.6
1987	21.4	6.5	18.8	:	:	22.0	7.1	17.5	22.2	21.4	:	7.5
1988	21.5	6.9	18.7	:	:	21.9	6.5	17.2	:	21.5	:	7.4
	Current and capital expenditure						Dépenses courantes et en capital					
1970	13.6	2.5	13.0	:	0.0	13.9	3.8	12.1	12.3	14.4	:	6.0
1980	20.5	4.6	18.4	:	14.0	19.8	5.6	16.1	20.3	21.8	9.3	7.1
1981	22.3	5.8	19.0	:	15.6	21.0	6.2	15.3	21.2	22.2	10.0	7.8
1982	22.2	6.2	19.4	:	15.6	21.9	7.1	18.5	20.4	22.7	10.2	7.8
1983	22.7	6.7	18.9	:	15.9	22.2	7.4	17.7	19.9	22.2	10.2	7.7
1984	22.2	6.2	18.8	:	15.8	22.1	7.2	17.4	19.4	21.2	10.0	7.6
1985	21.6	5.8	18.7	:	16.3	22.1	7.3	17.8	19.1	20.6	9.9	7.4
1986	21.3	5.4	18.3	:	16.2	22.0	7.3	17.7	19.2	20.5	:	7.5
1987	21.3	5.6	18.5	:	:	21.9	7.0	17.3	19.9	21.0	:	7.1
1988	20.4	5.9	18.7	:	:	21.8	6.5	16.8	:	20.6	:	6.7
	Net lending (+) or net borrowing (-)						Capacité (+) ou besoin (-) de financement					
1970	0.8	0.5	0.9	:	:	0.7	0.1	0.7	1.2	0.6	:	0.1
1980	-0.3	1.1	0.3	:	-0.1	0.8	0.1	-0.2	0.4	0.1	0.3	0.4
1981	0.2	1.0	0.4	:	-0.9	-0.2	0.1	0.4	0.1	-0.4	-0.1	-0.2
1982	0.6	1.2	0.5	:	0.8	-0.1	-0.0	0.4	0.4	-0.7	0.3	-0.3
1983	0.4	1.3	-0.0	:	0.1	0.5	-0.1	0.5	0.3	0.8	0.7	0.2
1984	1.0	1.2	-0.0	:	-0.0	0.5	-0.1	-0.0	0.7	0.5	1.5	0.3
1985	0.7	1.1	0.3	:	-0.3	0.4	-0.0	0.1	1.5	0.8	1.0	0.2
1986	0.9	1.0	0.5	:	-0.1	-0.3	0.1	0.1	2.1	-0.0	:	0.1
1987	0.1	0.9	0.3	:	:	0.2	0.0	0.2	2.4	0.4	:	0.4
1988	1.1	1.0	0.1	:	:	0.1	-0.0	0.4	:	0.9	:	0.7

B. General government expenditure by main economic category
B. Dépenses des administrations publiques par grandes catégories économiques

% of GDP – % du PIB

	B	DK(a)	D	GR	E	F	IRL(a)	I	L(b)	NL	P	UK
Actual expenditure on compensation of employees and on goods and services (net)	Dépenses effectives en rémunérations des salariés et en biens et services (nettes)											
1970	11.3	19.5	10.5	:	0.0	12.2	12.3	10.9	7.1	13.4	:	13.2
1980	15.0	25.0	12.0	:	11.0	14.5	17.5	11.6	11.6	15.0	13.6	17.2
1981	15.6	26.0	12.2	:	11.5	15.1	17.7	12.7	12.3	14.9	14.0	17.3
1982	15.1	26.5	12.1	:	11.7	15.5	17.4	12.6	11.6	14.8	13.8	17.3
1983	14.6	25.7	11.8	:	12.1	15.6	17.1	12.8	11.2	14.5	14.0	17.6
1984	14.3	24.2	11.6	:	12.1	15.7	16.6	12.7	10.9	13.6	13.8	17.7
1985	14.3	23.6	11.5	:	12.3	15.6	16.6	12.8	11.3	13.3	14.5	16.9
1986	14.1	22.2	11.4	:	12.3	15.2	16.7	12.5	11.5	13.2	:	16.9
1987	13.5	23.5	11.4	:	0.0	15.1	15.8	13.1	12.1	13.4	:	16.6
1988	12.5	24.1	11.0	:	:	14.8	14.6	13.3	0.0	12.9	:	16.0
Property and entrepreneurial income and net insurance premiums	Revenus de la propriété et de l'entreprise et primes nettes d'assurance-dommages											
1970	3.5	1.3	0.9	:	:	1.1	3.7	1.8	1.1	2.9	:	3.9
1980	6.3	3.9	1.9	:	0.7	1.5	6.3	5.3	0.8	3.7	3.1	4.7
1981	8.2	5.3	2.3	:	0.8	2.0	7.2	6.2	0.9	4.5	5.3	5.0
1982	9.5	6.0	2.7	:	1.0	2.0	8.8	7.2	1.0	5.2	5.3	5.0
1983	9.7	8.1	2.9	:	1.3	2.6	9.1	7.5	1.1	5.7	6.1	4.6
1984	10.2	9.6	3.0	:	2.0	2.7	9.2	8.0	1.1	6.0	8.2	4.9
1985	11.0	9.9	3.0	:	3.2	2.9	10.0	8.0	1.1	6.3	9.3	4.9
1986	11.6	8.8	2.9	:	3.8	2.9	9.4	8.6	1.1	6.2	:	4.5
1987	11.0	8.3	2.8	:	:	2.8	9.5	8.1	1.2	6.1	:	4.3
1988	10.5	8.1	2.8	:	:	2.8	9.1	8.2	:	6.0	:	3.9
Subsidies and unrequited current transfers n.e.c.	Subventions d'exploitation et transferts courants sans contrepartie n.d.a.											
1970	20.6	14.8	19.4	:	:	18.4	15.2	14.7	17.0	19.4	:	10.8
1980	27.9	19.5	26.0	:	16.2	22.6	18.0	17.6	28.5	29.4	16.1	13.8
1981	30.3	20.8	26.8	:	17.6	24.2	19.0	19.1	31.1	30.7	17.2	15.5
1982	29.9	21.4	27.0	:	18.1	25.2	20.6	19.9	30.3	32.3	15.9	16.3
1983	30.6	21.1	26.4	:	18.8	25.7	21.4	20.9	30.3	32.8	15.0	16.2
1984	29.9	20.2	26.3	:	18.8	26.3	20.8	20.6	28.9	31.7	15.3	16.7
1985	28.9	19.3	26.0	:	19.2	26.4	21.1	20.7	28.7	30.9	14.6	16.6
1986	28.3	18.5	25.6	:	18.4	26.2	21.5	21.2	28.7	30.7	:	16.2
1987	28.0	19.3	25.9	:	:	26.3	21.8	20.9	30.0	31.7	:	15.2
1988	27.4	20.9	26.3	:	:	25.5	21.8	20.6	:	30.7	:	14.1

B. General government expenditure by main economic category
B. Dépenses des administrations publiques par grandes catégories économiques

% of GDP – % du PIB

	B	DK(a)	D	GR	E	F	IRL(a)	I	L(b)	NL	P	UK
Final capital expenditure	Dépenses finales en capital											
1970	4.6	5.0	4.6	:	:	4.0	3.7	3.1	3.6	4.7	:	4.8
1980	4.0	3.4	3.6	:	1.9	3.4	4.4	3.2	7.4	3.3	4.2	2.4
1981	3.9	3.0	3.2	:	2.3	3.2	4.5	3.7	7.0	3.1	5.0	1.8
1982	3.5	2.8	2.8	:	3.1	3.4	4.5	3.7	6.7	2.9	4.3	1.6
1983	3.2	2.3	2.5	:	2.8	3.3	4.4	3.7	5.9	2.7	3.9	2.0
1984	2.7	1.9	2.4	:	3.0	3.0	4.0	3.6	4.9	2.8	3.3	2.1
1985	2.4	2.2	2.3	:	3.7	3.2	4.0	3.7	5.3	2.6	3.1	2.0
1986	2.1	1.6	2.4	:	3.7	3.2	3.7	3.6	5.4	2.5	:	1.8
1987	1.9	1.8	2.4	:	0.0	3.0	2.9	3.5	5.8	2.4	:	1.6
1988	1.9	2.1	2.4	:	:	3.3	2.1	3.4	:	2.4	:	1.2
Capital transfers	Transferts en capital											
1970	0.6	1.3	1.9	:	0.0	0.7	2.5	1.4	1.0	1.4	:	2.0
1980	1.4	1.3	2.3	:	1.5	0.7	2.8	1.1	1.5	2.6	1.5	1.1
1981	1.8	1.7	2.0	:	1.9	0.8	2.6	1.1	2.2	2.9	1.4	2.3
1982	1.5	1.5	2.0	:	2.2	0.7	2.3	1.4	1.5	2.8	2.7	1.4
1983	1.3	1.5	1.9	:	2.2	0.6	1.8	1.3	2.4	2.6	8.0	1.2
1984	1.2	1.3	1.9	:	2.0	0.6	1.4	1.4	2.0	2.9	6.0	1.2
1985	1.3	1.3	1.8	:	2.3	0.6	1.4	2.2	1.3	2.8	8.5	0.9
1986	1.1	1.0	1.6	:	2.4	0.6	1.5	1.6	1.0	3.2	:	1.2
1987	1.0	0.9	1.6	:	:	:	1.6	1.6	1.1	3.5	:	0.8
1988	1.0	1.2	1.5	:	:	:	1.3	1.6	:	2.6	:	1.7
Loans, advances and equities (net)	Prêts, avances et participations (nets)											
1970	:	:	0.0	:	:	1.5	:	0.9	:	2.4	:	2.2
1980	:	:	0.1	0.3	0.1	0.7	:	1.6	:	2.3	8.3	1.2
1981	:	:	0.1	-0.2	0.1	1.2	:	1.7	:	2.1	2.9	-0.3
1982	:	:	0.1	0.2	0.7	2.0	:	2.2	:	1.8	2.0	0.6
1983	:	2.7	0.1	0.0	0.5	0.7	:	2.3	:	1.8	3.1	0.3
1984	:	:	0.1	0.1	0.2	0.7	:	1.6	:	2.0	4.2	-0.7
1985	:	:	0.0	0.3	0.6	0.6	:	1.7	:	1.7	3.2	-0.5
1986	:	:	0.0	:	0.6	0.7	:	1.4	:	0.1	:	-1.3
1987	:	:	-0.0	:	-0.1	-0.1	:	0.9	:	0.9	:	0.0
1988	:	:	-0.0	:	:	0.4	:	0.9	:	1.6	:	0.0

C. General government expenditure by purpose

% of GDP – % du PIB

	COFOG	B	DK	D	GR	E(a)	F(b)	IRL(c)	I	L	NL	P	UK
1983													
General public services	01	3.3	3.9	2.8	:	1.8	3.8	:	3.5	:	:	2.1	1.7
Defence	02	2.9	2.5	2.9	:	2.2	3.5	:	2.0	:	3.4	2.9	5.2
Public order and safety	03	1.6	1.1	1.7	:	:	1.0	:	1.6	:	:	1.5	1.7
Education	04	8.2	7.4	4.8	:	2.1	5.7	:	5.2	:	6.3	4.6	5.4
Health	05	6.2	5.6	6.2	:	0.2	7.1	:	5.5	:	:	3.5	5.2
Social security and welfare	06	22.1	22.8	19.9	:	2.8	20.7	:	16.1	:	22.2	11.4	14.6
Housing and community amenity	07	1.3	1.2	1.1	:	0.7	3.0	:	1.7	:	:	0.9	2.3
Recreational, cultural and religious affairs	08	1.1	1.6	0.8	:	0.3	1.1	:	0.5	:	:	0.4	0.6
Fuel and energy	09	0.1	0.2	0.3	:	:	:	:	0.6	:	:	0.3	0.4
Agriculture, forestry, fishing and hunting	10	0.3	0.9	0.5	:	:	1.1	:	1.0	:	:	0.5	0.4
Mining and mineral resources (other than fuel), manufacturing and construction	11	1.1	0.4	0.1	:	4.5	:	:	1.2	:	:	2.3	0.5
Transportation and communication	12	5.9	2.5	2.2	:	:	1.7	:	3.8	:	:	2.0	1.7
Other economic affairs and services	13	0.4	1.9	1.2	:	:	1.0	:	0.6	:	:	9.1	1.1
Expenditures not classified	14	7.8	8.8	2.9	:	2.4	2.6	:	6.7	:	:	6.6	5.1
Total		62.3	60.7	47.5	:	17.0	52.3	:	49.8	:	61.4	48.2	46.1
1984													
General public services	01	3.1	3.8	2.9	:	1.8	3.8	:	3.4	:	:	2.2	1.7
Defence	02	2.8	2.3	2.9	:	2.3	3.4	:	2.0	:	3.2	2.7	5.3
Public order and safety	03	1.6	1.1	1.7	:	1.1	1.0	:	1.6	:	:	1.6	1.8
Education	04	7.9	7.0	4.6	:	1.7	5.7	:	5.1	:	6.0	4.5	5.2
Health	05	6.2	5.4	6.3	:	0.2	9.2	:	5.3	:	:	3.4	5.2
Social security and welfare	06	21.5	21.8	19.4	:	2.2	18.9	:	15.6	:	21.2	11.2	14.8
Housing and community amenity	07	1.5	0.7	1.1	:	0.3	2.9	:	1.6	:	:	0.7	2.5
Recreational, cultural and religious affairs	08	1.0	1.5	0.8	:	0.3	1.1	:	0.5	:	:	0.4	0.7
Fuel and energy	09	0.1	0.2	0.3	:	0.4	:	:	0.5	:	:	0.2	0.7
Agriculture, forestry, fishing and hunting	10	0.3	0.4	0.6	:	0.9	1.1	:	0.9	:	:	0.7	0.4
Mining and mineral resources (other than fuel), manufacturing and construction	11	1.1	0.4	0.1	:	0.3	:	:	1.0	:	:	3.2	0.5
Transportation and communication	12	5.5	2.3	2.1	:	2.1	1.7	:	4.1	:	:	1.6	1.6
Other economic affairs and services	13	0.4	1.8	1.4	:	0.5	1.1	:	0.6	:	:	6.7	1.2
Expenditures not classified	14	8.1	10.3	2.9	:	2.3	3.0	:	7.4	:	:	8.5	5.3
Total		61.1	59.0	47.1	:	16.3	52.9	:	49.8	:	60.0	47.8	46.8
1985													
General public services	01	3.2	3.9	3.0	:	2.3	3.8	4.5	4.5	:	:	2.3	1.7
Defence	02	2.7	2.1	2.8	:	2.0	3.4	1.6	2.1	:	3.0	2.6	5.1
Public order and safety	03	1.6	1.1	1.7	:	1.2	0.9	:	1.6	:	:	1.6	1.7
Education	04	7.7	6.7	4.5	:	1.6	5.3	6.2	5.1	:	5.8	4.5	4.9
Health	05	6.1	5.3	6.4	:	0.2	9.9	7.1	5.4	:	:	3.9	5.0
Social security and welfare	06	20.9	21.3	19.0	:	2.3	18.3	13.7	15.9	:	20.6	11.0	14.8
Housing and community amenity	07	1.3	0.7	1.1	:	0.4	2.7	3.5	1.9	:	:	1.8	2.1
Recreational, cultural and religious affairs	08	1.0	1.5	0.8	:	0.2	0.9	0.6	0.5	:	:	0.5	0.6
Fuel and energy	09	0.1	0.2	0.2	:	0.3	:	:	0.5	:	:	0.2	0.6
Agriculture, forestry, fishing and hunting	10	0.3	0.5	0.7	:	0.8	1.0	2.3	0.9	:	:	0.8	0.4
Mining and mineral resources (other than fuel), manufacturing and construction	11	1.4	0.3	0.1	:	0.3	:	1.8	1.1	:	:	2.8	0.5
Transportation and communication	12	5.3	2.4	2.1	:	1.6	1.5	2.7	3.9	:	:	1.9	1.5
Other economic affairs and services	13	0.4	1.7	1.3	:	0.3	1.1	2.3	0.5	:	:	7.4	1.1
Expenditures not classified	14	8.8	10.7	3.0	:	3.9	3.0	10.3	7.1	:	:	9.7	5.5
Total		60.7	58.2	46.6	:	17.3	51.8	56.5	51.1	:	58.8	51.1	45.6

C. Dépenses des administrations publiques par fonction

% of GDP – % du PIB

B	DK	D	GR	E(a)	F(b)	IRL(c)	I	L	NL	P	UK	COFOG	
1986													
3.1	4.0	2.9	:	1.6	3.8	5.0	4.0	:	:	:	1.7	01	Services généraux
2.7	2.0	2.7	:	2.1	3.3	1.6	2.0	:	3.0	:	5.0	02	Défense nationale
1.8	1.1	1.6	:	1.1	0.9	:	1.6	:	:	:	1.8	03	Ordre et sécurité publics
7.3	6.3	4.5	:	1.5	5.3	6.2	5.0	:	5.8	:	5.0	04	Enseignement
6.0	5.1	6.3	:	0.1	9.7	7.0	5.3	:	:	:	5.0	05	Santé
20.4	20.3	18.7	:	2.2	18.2	14.0	16.2	:	20.5	:	14.8	06	Sécurité sociale
1.1	0.7	1.2	:	0.1	2.7	3.4	1.6	:	:	:	2.5	07	Logement et développement collectif
0.9	1.3	0.8	:	0.2	0.9	0.6	0.5	:	:	:	0.6	08	Affaires et services relevant des loisirs, de la culture et des cultes
0.1	0.2	0.3	:	0.3	:	:	0.4	:	:	:	0.4	09	Combustibles et énergie
0.3	0.3	0.7	:	0.5	1.0	2.2	0.9	:	:	:	0.2	10	Agriculture, sylviculture, chasse et pêche
1.4	0.3	0.1	:	1.1	:	1.7	1.2	:	:	:	0.4	11	Industries extractives et ressources minérales (à l'exception des combustibles), industrie de transformation, bâtiment et travaux publics
5.3	2.0	2.0	:	1.5	1.4	2.6	4.3	:	:	:	1.5	12	Transports et communications
0.4	1.4	1.2	:	0.5	1.3	2.2	0.5	:	:	:	1.0	13	Autres affaires et services économiques
9.1	9.6	2.9	:	4.1	2.9	9.8	7.7	:	:	:	4.9	14	Dépenses non classées
59.9	54.4	45.9	:	17.1	51.3	56.4	51.2	:	58.7	:	44.8		Total
1987													
:	4.1	2.9	:	:	:	4.5	4.0	:	:	:	1.6	01	Services généraux
:	2.1	2.7	:	:	:	1.5	2.1	:	3.1	:	4.5	02	Défense nationale
:	1.1	1.7	:	:	:	:	1.7	:	:	:	1.8	03	Ordre et sécurité publics
:	6.8	4.4	:	:	:	6.3	5.2	:	5.9	:	4.9	04	Enseignement
:	5.2	6.3	:	:	:	6.6	5.7	:	:	:	5.0	05	Santé
:	21.5	18.8	:	:	:	13.6	16.0	:	21.0	:	14.1	06	Sécurité sociale
:	0.7	1.2	:	:	:	3.2	1.6	:	:	:	2.1	07	Logement et développement collectif
:	1.4	0.8	:	:	:	0.6	0.5	:	:	:	0.6	08	Affaires et services relevant des loisirs, de la culture et des cultes
:	0.2	0.5	:	:	:	:	0.4	:	:	:	0.3	09	Combustibles et énergie
:	0.3	0.7	:	:	:	3.2	1.0	:	:	:	0.2	10	Agriculture, sylviculture, chasse et pêche
:	0.3	0.0	:	:	:	1.5	1.0	:	:	:	0.3	11	Industries extractives et ressources minérales (à l'exception des combustibles), industrie de transformation, bâtiment et travaux publics
:	2.1	2.0	:	:	:	2.3	3.8	:	:	:	1.3	12	Transports et communications
:	1.5	1.3	:	:	:	2.0	0.6	:	:	:	0.9	13	Autres affaires et services économiques
:	9.2	2.8	:	:	:	9.7	7.3	:	:	:	4.7	14	Dépenses non classées
:	56.3	46.0	:	:	:	54.8	51.0	:	59.8	:	42.4		Total
1988													
:	:	:	:	:	:	5.0	4.0	:	:	:	1.7	01	Services généraux
:	:	:	:	:	:	1.4	2.1	:	:	:	4.2	02	Défense nationale
:	:	:	:	:	:	:	1.7	:	:	:	1.8	03	Ordre et sécurité publics
:	:	:	:	:	:	5.7	5.2	:	:	:	4.8	04	Enseignement
:	:	:	:	:	:	6.1	5.8	:	:	:	4.9	05	Santé
:	:	:	:	:	:	12.8	15.9	:	:	:	13.2	06	Sécurité sociale
:	:	:	:	:	:	2.6	1.5	:	:	:	1.6	07	Logement et développement collectif
:	:	:	:	:	:	0.6	0.6	:	:	:	0.6	08	Affaires et services relevant des loisirs, de la culture et des cultes
:	:	:	:	:	:	:	0.4	:	:	:	0.2	09	Combustibles et énergie
:	:	:	:	:	:	3.6	0.9	:	:	:	0.2	10	Agriculture, sylviculture, chasse et pêche
:	:	:	:	:	:	1.2	1.0	:	:	:	1.2	11	Industries extractives et ressources minérales (à l'exception des combustibles), industrie de transformation, bâtiment et travaux publics
:	:	:	:	:	:	2.1	3.7	:	:	:	1.2	12	Transports et communications
:	:	:	:	:	:	1.8	0.5	:	:	:	0.8	13	Autres affaires et services économiques
:	:	:	:	:	:	9.4	7.6	:	:	:	4.5	14	Dépenses non classées
:	:	:	:	:	:	52.3	50.9	:	:	:	40.9		Total

D. Total receipts from taxes and compulsory social contributions by category

D. Prélèvement obligatoire par catégorie

% of GDP – % du PIB

	B	DK	D	GR	E	F	IRL(a)	I	L(b)	NL	P	UK
Taxes linked to production and imports (R20)						Impôts liés à la production et à l'importation (R20)						
1970	13.2	17.3	13.2	14.5	:	15.0	19.4	11.2	9.8	11.2	:	15.8
1980	12.4	18.6	13.1	13.4	6.6	15.3	16.8	9.2	14.3	12.2	14.1	15.4
1981	12.5	18.4	12.9	13.5	7.3	15.2	17.4	8.9	14.5	11.8	14.3	16.3
1982	12.7	17.7	12.6	15.0	7.8	15.4	18.1	9.2	15.2	11.6	14.9	16.4
1983	12.9	17.8	12.8	15.9	8.5	15.5	18.9	9.8	17.2	11.8	15.6	15.9
1984	12.5	18.1	12.9	16.0	9.0	15.8	19.0	9.9	16.9	12.0	15.5	15.9
1985	12.3	18.4	12.6	16.1	9.6	15.8	18.5	9.6	17.1	12.1	15.2	15.5
1986	11.9	19.6	12.2	18.2	11.0	15.6	18.6	9.9	17.3	12.5	:	16.1
1987	12.4	19.5	12.2	18.7	10.7	15.8	18.4	10.3	17.4	13.3	:	16.1
1988	12.2	19.3	12.2	17.6	:	15.7	18.7	10.9	18.1	13.1	:	15.9
Current taxes on income and wealth (R61)						Impôts courants sur le revenu et le patrimoine (R61)						
1970	11.4	21.4	10.8	:	:	7.1	9.0	5.5	12.1	13.0	:	15.4
1980	18.5	25.8	12.7	:	7.0	8.4	12.6	9.7	18.1	15.9	6.5	14.0
1981	18.6	25.8	12.2	:	7.2	8.6	13.0	11.0	18.1	15.1	7.5	14.7
1982	20.0	25.4	12.1	:	6.8	8.8	13.3	11.9	18.2	14.7	7.9	15.2
1983	19.3	26.6	12.0	:	7.9	9.0	13.9	12.4	20.1	13.6	9.0	15.0
1984	19.9	27.4	12.1	:	8.3	9.3	14.7	12.6	19.1	12.7	8.8	15.1
1985	19.8	28.6	12.5	:	8.5	9.1	14.5	13.0	20.2	12.6	8.9	15.3
1986	19.3	29.3	12.3	:	8.3	9.3	15.4	12.9	19.2	13.4	:	14.5
1987	19.0	30.0	12.3	:	:	9.4	15.9	13.4	19.0	14.1	:	14.1
1988	18.2	31.2	12.1	:	:	9.1	17.1	13.5	:	14.3	:	14.2
Capital taxes (R72)						Impôts en capital (R72)						
1970	0.4	0.1	0.1	:	:	0.2	0.4	0.2	0.1	0.2	:	0.7
1980	0.4	0.3	0.1	:	0.2	0.2	0.1	0.1	0.2	0.2	0.1	0.2
1981	0.4	0.2	0.1	:	0.2	0.3	0.1	0.1	0.1	0.2	0.1	0.3
1982	0.3	0.2	0.1	:	0.2	0.2	0.1	0.5	0.2	0.2	0.1	0.2
1983	0.3	0.2	0.1	:	0.2	0.3	0.1	1.1	0.2	0.2	0.2	0.2
1984	0.3	0.2	0.1	:	0.2	0.3	0.1	0.3	0.2	0.2	0.2	0.2
1985	0.3	0.2	0.1	:	0.2	0.3	0.1	0.1	0.1	0.2	0.3	0.2
1986	0.3	0.2	0.1	:	0.2	0.4	0.1	0.1	0.1	0.2	:	0.2
1987	0.3	0.3	0.1	:	:	0.3	0.1	0.1	0.1	0.3	:	0.3
1988	0.3	0.3	0.1	:	:	0.4	0.1	0.2	:	0.2	:	0.2

D. Total receipts from taxes and compulsory social contributions by category

D. Prélèvement obligatoire par catégorie

% of GDP – % du PIB

	B	DK	D	GR	E	F	IRL(a)	I	L(b)	NL	P	UK
Taxes (R20+R61+R72)												Impôts (R20+R61+R72)
1970	25.0	38.8	24.1	:	:	22.3	28.8	16.9	22.1	24.5	:	31.9
1980	31.3	44.6	25.8	:	13.8	23.9	29.5	19.0	32.5	28.3	20.7	29.6
1981	31.5	44.4	25.1	:	14.7	24.1	30.5	20.0	32.8	27.1	22.0	31.4
1982	33.1	43.3	24.8	:	14.8	24.5	31.5	21.6	33.5	26.5	22.9	31.7
1983	32.5	44.7	24.9	:	16.6	24.7	32.9	23.3	37.5	25.6	24.8	31.1
1984	32.7	45.7	25.1	:	17.5	25.4	33.8	22.9	36.1	24.9	24.5	31.2
1985	32.4	47.1	25.2	:	18.4	25.2	33.1	22.7	37.5	25.0	24.3	31.1
1986	31.6	49.2	24.6	:	19.4	25.2	34.1	23.0	36.6	26.2	:	30.8
1987	31.6	49.9	24.6	:	:	25.5	34.4	23.8	36.4	27.7	:	30.4
1988	30.7	50.9	24.4	:	:	25.2	35.9	24.5	:	27.6	:	30.4
Compulsory social contributions												Cotisations sociales obligatoires
1970	10.9	1.6	10.8	:	:	12.7	2.8	10.7	8.8	:	:	5.4
1980	13.4	0.8	14.7	:	11.9	17.8	5.2	11.5	13.5	17.4	8.7	6.3
1981	13.7	1.0	15.2	:	12.2	17.8	5.3	11.4	13.7	18.0	9.2	6.6
1982	13.8	1.3	15.6	:	12.2	18.3	5.9	12.3	13.3	18.9	9.8	6.9
1983	14.3	1.8	15.2	:	12.5	18.9	6.1	12.5	12.8	21.0	9.9	7.2
1984	15.2	1.8	15.3	:	12.0	19.2	6.1	12.0	12.7	20.0	9.9	7.3
1985	15.6	1.9	15.4	:	12.0	19.3	6.1	11.9	12.5	19.9	9.4	7.2
1986	15.7	1.5	15.4	:	11.9	18.9	6.0	12.4	12.7	19.6	:	7.2
1987	16.0	1.9	15.4	:	:	19.2	5.9	12.4	13.1	20.6	:	7.2
1988	15.6	1.2	15.3	:	:	19.1	6.1	12.4	:	20.4	:	7.2
Total												Total
1970	35.9	40.4	34.9	:	:	35.1	31.6	27.5	30.9	:	:	37.3
1980	44.7	45.4	40.6	:	25.7	41.7	34.7	30.5	46.1	45.8	29.4	35.9
1981	45.2	45.3	40.4	:	26.9	41.9	35.8	31.5	46.5	45.1	31.1	38.0
1982	46.9	44.5	40.4	:	26.9	42.8	37.4	33.9	46.8	45.4	32.7	38.6
1983	46.8	46.5	40.0	:	29.1	43.6	39.0	35.8	50.3	46.7	34.7	38.2
1984	47.9	47.6	40.4	:	29.5	44.6	39.8	34.8	48.8	44.9	34.4	38.5
1985	48.0	49.0	40.6	:	30.4	44.5	39.2	34.6	49.9	44.8	33.7	38.3
1986	47.3	50.8	40.0	:	31.3	44.1	40.1	35.4	49.3	45.8	:	38.0
1987	47.6	51.8	40.0	:	:	44.8	40.3	36.3	49.5	48.3	:	37.6
1988	46.3	52.0	39.7	:	:	44.3	42.0	36.9	:	48.1	:	37.6

**E. Total receipts from taxes and compulsory social contributions
by receiving sub-sector**

E. Prélèvement obligatoire par sous-secteur receveur

% of TOTAL - % du TOTAL

	B	DK	D	GR	E	F	IRL(a)	I	L	NL	P	UK
Central government (S61)						Administration centrale (S61)						
1970	65.9	73.2	61.7	:	:	58.1	81.5	53.3	58.0	:	:	76.4
1980	64.6	66.8	53.5	:	44.4	48.7	80.5	58.5	57.6	57.6	67.9	70.7
1981	63.9	66.7	52.4	:	43.0	48.7	81.3	59.3	57.5	55.6	68.3	70.2
1982	64.1	65.7	51.6	:	41.1	48.2	80.8	59.8	58.6	53.7	68.0	69.0
1983	63.0	65.0	52.1	:	42.7	47.0	80.3	60.3	60.2	50.4	69.7	68.5
1984	61.7	66.5	52.1	:	42.3	46.4	80.6	61.0	60.2	50.7	69.4	68.7
1985	61.2	67.3	52.0	:	40.2	46.0	80.5	61.0	61.4	50.6	70.2	69.1
1986	60.3	68.5	51.2	:	43.4	46.0	80.7	59.8	59.9	52.2	:	69.0
1987	59.8	67.0	51.3	:	:	46.0	80.7	60.8	59.4	52.3	:	68.0
1988	59.8	65.6	50.9	:	:	45.5	81.8	61.6	:	52.4	:	68.8
Local government (S62)						Administrations locales (S62)						
1970	4.9	23.0	7.3	:	:	5.9	10.3	8.4	13.4	:	:	9.8
1980	4.1	30.2	8.2	:	9.4	7.1	3.8	2.5	12.2	1.9	2.3	10.4
1981	4.4	30.3	7.7	:	11.8	7.2	3.2	2.8	11.7	2.2	2.1	11.0
1982	5.0	30.4	7.5	:	13.9	7.1	2.5	2.7	11.7	2.3	1.9	11.4
1983	5.0	30.6	7.7	:	14.4	7.5	2.5	3.6	12.3	2.2	1.7	11.0
1984	5.4	29.3	7.7	:	17.2	8.5	2.5	3.6	11.5	2.2	1.8	10.7
1985	5.2	28.3	7.8	:	20.5	8.7	2.7	3.6	11.7	2.4	1.7	10.5
1986	5.2	27.3	7.8	:	18.1	8.8	2.6	3.7	11.7	2.2	:	11.0
1987	5.0	28.8	7.7	:	:	8.7	2.7	3.5	11.7	2.2	:	11.1
1988	4.9	30.1	7.8	:	:	8.8	2.6	3.6	:	2.1	:	11.1
Social security funds (S63)						Administrations de sécurité sociale (S63)						
1970	29.2	3.8	31.0	:	:	35.9	8.1	38.3	28.2	:	:	13.8
1980	28.5	1.4	36.3	:	46.2	42.7	12.6	37.1	28.7	38.1	29.8	16.7
1981	28.9	1.4	37.7	:	45.2	42.4	12.4	35.8	28.9	39.8	29.6	16.4
1982	27.9	2.2	38.6	:	45.1	42.9	13.5	35.6	27.6	41.6	30.1	16.8
1983	29.1	2.7	37.9	:	43.0	43.6	13.5	34.2	25.0	45.1	28.7	17.8
1984	30.1	2.5	37.8	:	40.6	43.3	13.2	33.6	25.5	44.5	28.8	17.9
1985	31.0	2.5	37.9	:	39.4	43.5	13.4	33.7	24.5	44.3	28.1	17.8
1986	31.8	2.3	38.5	:	37.6	43.0	12.9	34.3	25.3	42.8	:	18.0
1987	32.1	2.4	38.5	:	:	43.1	12.5	33.4	25.9	42.7	:	18.1
1988	32.3	2.2	38.6	:	:	43.2	12.0	32.6	:	42.5	:	18.3
Institutions of the European Communities (S92)						Institutions communautaires européennes (S92)						
1970	0.0	0.0	0.0	:	:	0.0	0.0	0.0	0.4	:	:	0.0
1980	2.7	1.6	2.1	:	0.0	1.5	3.0	2.0	1.5	2.4	0.0	2.2
1981	2.8	1.6	2.2	:	0.0	1.7	3.2	2.1	2.0	2.3	0.0	2.4
1982	3.1	1.7	2.3	:	0.0	1.8	3.2	1.9	2.1	2.4	0.0	2.9
1983	2.9	1.7	2.4	:	0.0	1.9	3.7	1.8	2.5	2.3	0.0	2.7
1984	2.7	1.7	2.4	:	0.0	1.8	3.6	1.9	2.7	2.6	0.0	2.7
1985	2.6	1.9	2.3	:	0.0	1.8	3.4	1.8	2.3	2.7	0.0	2.6
1986	2.7	1.9	2.5	:	1.0	2.2	3.8	2.3	3.1	2.9	:	2.0
1987	3.1	1.9	2.5	:	:	2.3	4.1	2.2	3.0	2.8	:	2.8
1988	3.0	2.1	2.7	:	:	2.5	3.6	2.2	:	2.9	:	1.8

Section II: Country tables

Section II: Tableaux par pays

BELGIQUE/BELGIE
General government (S60)

1. Non-financial transactions

Mio BFR

Resources

	ESA	1970	1978	1979	1980	1981	1982
Transactions in goods and services							
Output of goods and services	P10	172 685	530 666	572 582	626 968	676 922	714 388
Output of goods (a)	P11	3 279	10 523	11 526	13 079	13 179	13 821
Output of market services (a)	P12	:	:	:	:	:	:
Output of non-market services	P14	169 406	520 143	561 057	613 889	663 743	700 567
Distributive transactions							
Taxes linked to production and imports	R20	166 772	357 503	367 031	386 425	403 611	439 121
VAT on products	R21	0	227 091	225 989	240 511	259 748	276 862
Taxes linked to production excluding VAT	R22	:	120 720	131 759	136 372	133 891	149 319
Taxes on products	R221	:	:	:	:	:	:
Other taxes linked to production	R222	:	:	:	:	:	:
Taxes linked to imports excluding VAT	R29	:	9 692	9 283	9 542	9 972	12 940
Production subsidies	R31	0	0	0	0	0	0
Property and entrepreneurial income	R40	17 439	34 523	43 621	59 025	71 151	90 002
Actual interest	R41	10 992	21 575	24 089	27 584	27 849	34 653
from general government		29	766	808	840	836	1 296
from other sectors		10 963	20 809	23 281	26 744	27 013	33 357
Income from land and intangible assets	R43	1 405	2 076	2 357	2 464	2 497	2 586
Dividends and other income distributed by corporate enterprises	R44	4 417	10 194	14 375	24 522	35 709	46 112
Withdrawals from the entrepreneurial income of quasi-corporate enterprises	R45	625	678	2 800	4 455	5 096	6 651
Accident insurance transactions	R50	751	2 387	2 667	2 978	4 152	4 474
Accident insurance claims	R52	751	2 387	2 667	2 978	4 152	4 474
Unrequited current transfers n.e.c.	R60	385 006	1 338 614	1 450 255	1 545 127	1 693 933	1 908 803
Current taxes on income and wealth	R61	144 013	559 630	614 496	639 589	665 487	779 296
from households		113 095	477 969	522 606	549 840	577 959	666 364
from general government		0	0	0	0	0	0
from other sectors		30 918	81 660	91 890	89 749	87 528	112 932
Actual social contributions	R62	139 680	402 633	432 310	466 352	496 603	541 656
Employers' actual social contributions	R621	88 526	256 362	276 056	297 028	303 079	308 227
from general government		4 320	15 608	16 744	18 053	21 285	22 769
from other sectors		84 206	240 754	259 312	278 975	281 794	285 458
Employees' actual social contributions	R622	40 963	113 080	121 651	132 913	150 020	186 666
compulsory by law and agreement		40 415	111 951	120 341	131 550	148 533	185 088
voluntary		548	1 129	1 310	1 363	1 487	1 578
Social contributions by self-employed and non-employed	R623	10 191	33 191	34 604	36 411	43 504	46 763
compulsory by law and agreement		8 582	29 581	30 758	32 407	39 137	42 129
voluntary		1 609	3 610	3 846	4 004	4 367	4 634
Imputed social contributions	R63	17 339	49 680	54 533	61 830	70 056	74 231
Current transfers within general government	R65	72 881	312 191	335 372	360 529	440 232	491 300
from central government		72 580	311 332	334 414	359 520	439 224	489 886
from local government		301	859	958	1 009	1 008	1 414
from social security funds		0	0	0	0	0	0
Current international cooperation	R67	7 378	2 455	162	286	784	1 317
from institutions of the E.C.		7 343	2 448	147	266	754	1 313
from other subsectors of the rest of the world		35	7	15	20	30	4
Miscellaneous current transfers	R69	3 715	12 026	13 383	16 541	20 771	21 003
from households		3 161	9 831	11 285	13 436	18 164	17 804
from other resident sectors		0	0	0	0	0	0
from the rest of the world		554	2 195	2 098	3 105	2 607	3 199
Capital transfers	R70	9 089	23 845	26 463	29 601	42 608	38 625
Investment grants	R71	3 250	11 412	11 769	15 456	17 656	17 272
from central government		3 250	11 412	11 769	15 456	17 656	17 272
from local government		0	0	0	0	0	0
from social security funds		0	0	0	0	0	0
from the rest of the world		0	0	0	0	0	0
from institutions of the E.C.		0	0	0	0	0	0
from other subsectors of the rest of the world		0	0	0	0	0	0
Capital taxes	R72	4 557	10 765	12 873	12 494	13 237	12 237
from households		4 557	10 765	12 873	12 494	13 237	12 237
from other sectors		0	0	0	0	0	0
Other capital transfers	R79	1 282	1 668	1 821	1 651	11 715	9 116
from general government		483	849	938	871	10 847	8 176
from households		606	100	118	89	91	161
from other resident sectors		47	295	325	182	268	495
from the rest of the world		146	424	440	509	509	284

1. Opérations non-financières

BELGIQUE/BELGIE

Ressources

Mio BFR

Administrations publiques (S60)

1983	1984	1985	1986	1987	1988	SEC	
737 128	770 122	823 690	854 038	862 420	865 827	P10	Opérations sur biens et services
18 958	15 070	14 759	15 608	15 583	20 238	P11	Production de biens et services
:	:	:	:	:	:	P12	Production de biens (a)
:	:	:	:	:	:	P14	Production de services marchands (a)
721 520	755 052	808 931	838 225	846 837	845 589		Production de services non marchands
							Opérations de répartition
473 480	497 426	522 597	530 047	567 233	597 061	R20	Impôts liés à la production et à l'importation
294 297	307 355	326 242	323 321	345 047	368 335	R21	TVA grevant les produits
165 243	174 654	180 650	191 540	207 351	213 504	R22	Impôts liés à la production à l'exclusion de la TVA
:	:	:	:	:	:	R221	Impôts sur les produits
:	:	:	:	:	:	R222	Autres impôts liés à la production
13 940	15 417	15 705	15 186	14 835	15 222	R29	Impôts liés à l'importation à l'exclusion de la TVA
0	0	0	0	0	0	R31	Subventions d'exploitation
80 843	86 545	90 998	81 007	72 494	70 890	R40	Revenus de la propriété et de l'entreprise
36 430	40 336	45 736	43 418	34 692	34 561	R41	Intérêts effectifs
1 586	1 603	1 471	2 011	2 052	3 675		des administrations publiques
34 844	38 733	44 265	41 407	32 640	30 886		des autres secteurs
2 639	2 887	3 727	3 283	3 692	3 302	R43	Revenus de la terre et des actifs incorporels
34 099	34 559	32 062	23 711	22 669	19 878	R44	Dividendes et autres revenus distribués des sociétés
7 675	8 763	9 473	10 595	11 441	13 149	R45	Revenus prélevés par les entrepreneurs de quasi-sociétés
5 046	5 246	5 435	5 520	6 076	6 376	R50	Opérations d'assurance-dommages
5 046	5 246	5 435	5 520	6 076	6 376	R52	Indemnités d'assurance-dommages
2 010 856	2 194 912	2 298 168	2 385 237	2 423 598	2 516 096	R60	Transferts courants sans contrepartie n.d.a.
795 589	879 256	939 341	963 965	989 952	1 012 441	R61	Impôts courants sur le revenu et le patrimoine
680 540	746 512	790 914	807 339	825 551	834 705		payés par les ménages
0	0	0	0	0	0		payés par les administrations publiques
115 049	132 744	148 427	156 626	164 401	177 736		payés par les autres secteurs
597 354	680 876	747 182	794 371	842 864	876 006	R62	Cotisations sociales effectives
335 958	387 074	437 635	472 734	504 707	527 986	R621	Cotisations sociales effectives à charge des employeurs
23 515	23 648	26 407	27 754	28 351	29 222		payées par les administrations publiques
312 443	363 426	411 228	444 980	476 356	498 764		payées par les autres secteurs
211 003	238 722	248 510	259 789	275 233	281 497	R622	Cotisations sociales effectives à charge des salariés
209 312	236 910	246 463	257 413	272 548	278 333		obligatoires et conventionnelles
1 691	1 812	2 047	2 376	2 685	3 164		volontaires
50 393	55 080	61 037	61 848	62 924	66 523	R623	Cotisations sociales effectives des non-salariés
45 425	49 759	55 025	54 868	55 040	57 230		obligatoires et conventionnelles
4 968	5 321	6 012	6 980	7 884	9 293		volontaires
79 875	81 622	86 345	90 093	97 432	103 062	R63	Cotisations sociales fictives
514 804	526 257	497 664	507 624	456 857	492 136	R65	Transferts courants entre administrations publiques
513 554	524 869	495 839	506 004	455 200	490 381		de l'administration centrale
1 250	1 388	1 825	1 620	1 657	1 755		des administrations locales
0	0	0	0	0	0		des administrations de sécurité sociale
1 072	543	996	690	1 017	994	R67	Coopération internationale courante
1 070	513	995	667	1 015	992		des institutions communautaires européennes
2	30	1	23	2	2		des autres parties du reste du monde
22 162	26 358	26 640	28 494	35 476	31 457	R69	Transferts courants divers
17 699	19 106	19 860	20 997	21 730	25 665		des ménages
0	0	0	0	0	0		des autres secteurs résidents
4 463	7 252	6 780	7 497	13 746	5 792		du reste du monde
36 343	38 198	39 894	36 376	47 265	39 868	R70	Opérations de répartition en capital
16 588	17 436	16 298	16 035	16 871	17 212	R71	Aides à l'investissement
16 588	17 436	16 298	16 035	16 871	17 212		de l'administration centrale
0	0	0	0	0	0		des administrations locales
0	0	0	0	0	0		des administrations de sécurité sociale
0	0	0	0	0	0		du reste du monde
0	0	0	0	0	0		des institutions communautaires européennes
0	0	0	0	0	0		des autres parties du reste du monde
12 506	13 200	13 086	14 062	15 471	16 446	R72	Impôts en capital
12 506	13 200	13 086	14 062	15 471	16 446		des ménages
0	0	0	0	0	0		des autres secteurs
7 249	7 562	10 510	6 279	14 923	6 210	R79	Autres transferts en capital
6 610	6 462	6 665	5 514	6 641	5 857		des administrations publiques
221	129	169	241	223	240		des ménages
353	666	3 652	311	8 022	-1		des autres secteurs résidents
65	305	24	213	37	114		du reste du monde

BELGIQUE/BELGIE
General government (S60)

1. Non-financial transactions

Mio BFR

Uses

	ESA	1970	1978	1979	1980	1981	1982
Transactions in goods and services							
Intermediate consumption	P20	43 007	125 404	132 058	139 748	149 499	154 412
Final consumption	P3A	169 406	520 143	561 057	613 889	663 743	700 567
Gross capital formation	P40	48 765	104 804	114 868	125 662	127 009	126 933
Gross fixed capital formation	P41	48 765	104 804	114 868	125 662	127 009	126 933
Change in stocks	P42	0	0	0	0	0	0
Net purchases of land and intangible assets	P70	9 822	11 039	13 451	12 985	12 027	8 175
Net purchases of land	P71	9 822	11 039	13 451	12 985	12 027	8 175
Net purchases of intangible assets	P72	0	0	0	0	0	0
Distributive transactions							
Compensation of employees	R10	125 180	391 990	426 781	471 571	512 464	543 981
Gross wages and salaries	R101	103 521	326 702	355 504	391 688	421 123	446 981
Employers' actual social contributions	R102	4 320	15 608	16 744	18 053	21 285	22 769
to general government		4 320	15 608	16 744	18 053	21 285	22 769
to other sectors		0	0	0	0	0	0
Imputed social contributions	R103	17 339	49 680	54 533	61 830	70 056	74 231
Taxes linked to production and imports	R20	0	0	0	0	0	0
Subsidies	R30	36 355	102 034	111 086	114 614	125 390	129 248
to general government		0	0	0	0	0	0
to other sectors		36 355	102 034	111 086	114 614	125 390	129 248
Property and entrepreneurial income	R40	43 727	139 005	168 832	216 462	290 596	367 751
Actual interest	R41	43 727	139 005	168 832	216 462	290 596	367 751
to general government		29	766	808	840	836	1 296
to other sectors		43 698	138 239	168 024	215 622	289 760	366 455
Income from land and intangible assets	R43	0	0	0	0	0	0
Accident insurance transactions	R50	779	2 449	2 759	3 104	4 398	4 739
Net accident insurance premiums	R51	779	2 449	2 759	3 104	4 398	4 739
Unrequited current transfers n.e.c.	R60	295 894	1 043 266	1 119 796	1 209 662	1 397 403	1 523 180
Current taxes on income and wealth	R61	0	0	0	0	0	0
Social benefits	R64	202 608	687 741	753 425	817 683	922 223	996 084
Social benefits linked to actual contributions	R641	165 967	577 863	630 600	685 886	770 239	838 644
Social benefits corresponding to imputed contributions	R642	17 339	49 680	54 533	61 830	70 056	74 231
Other social benefits	R643	19 302	60 197	68 291	69 967	81 928	83 209
Current transfers within general government	R65	72 881	312 191	335 372	360 529	440 232	491 300
to central government		301	859	958	1 009	1 008	1 414
to local government		33 691	111 965	122 771	132 295	146 279	153 709
to social security funds		38 889	199 367	211 643	227 225	292 945	336 177
Current transfers to private non-profit institutions	R66	0	0	0	0	0	0
Current international cooperation	R67	15 083	24 261	11 426	11 200	12 275	14 552
to institutions of the E.C.		11 352	14 081	666	118	0	23
to other subsectors of the rest of the world		3 731	10 180	10 760	11 082	12 275	14 529
Miscellaneous current transfers	R69	5 322	19 074	19 574	20 250	22 673	21 244
to households		5 322	19 074	19 574	20 250	22 673	21 244
to other resident sectors		0	0	0	0	0	0
to the rest of the world		0	0	0	0	0	0
Capital transfers	R70	11 465	49 066	52 015	63 983	92 168	82 449
Investment grants	R71	9 068	45 528	46 522	58 095	73 823	64 752
to central government		0	0	0	0	0	0
to local government		3 250	11 412	11 567	14 966	16 304	16 468
to social security funds		0	0	202	490	1 352	804
to other resident sectors		4 549	31 438	32 107	40 959	53 892	44 773
to the rest of the world		1 269	2 678	2 646	1 680	2 275	2 707
Other capital transfers	R79	2 397	3 538	5 493	5 888	18 345	17 697
to general government		483	849	938	871	10 847	8 176
to households		52	93	101	211	91	87
to other resident sectors		982	1 461	1 526	2 186	4 757	6 103
to the rest of the world		880	1 135	2 928	2 620	2 650	3 331

1. Opérations non-financières

BELGIQUE/BELGIE

Administrations publiques (S60)

Emploi		Mio BFR					
1983	1984	1985	1986	1987	1988	SEC	
Opérations sur biens et services							
165 805	170 217	186 170	193 127	201 306	196 431	P20	Consommation intermédiaire
721 520	755 052	808 931	838 225	846 837	845 589	P3A	Consommation finale
124 069	114 146	106 001	100 175	94 629	100 111	P40	Formation brute de capital
124 069	114 146	106 001	100 175	94 629	100 111	P41	Formation brute de capital fixe
0	0	0	0	0	0	P42	Variation de stocks
6 442	4 633	6 514	4 850	5 527	7 612	P70	Acquisitions nettes de terrains et d'actifs incorporels
6 442	4 633	6 514	4 850	5 527	7 612	P71	Acquisitions nettes de terrains
0	0	0	0	0	0	P72	Acquisitions nettes d'actifs incorporels
Opérations de répartition							
555 246	582 882	620 498	642 782	641 536	648 213	R10	Rémunération des salariés
451 856	477 612	507 746	524 935	515 753	515 929	R101	Salaires et traitements bruts
23 515	23 648	26 407	27 754	28 351	29 222	R102	Cotisations sociales effectives à charge des employeurs
23 515	23 648	26 407	27 754	28 351	29 222		à destination des administrations publiques
0	0	0	0	0	0		à destination des autres secteurs
79 875	81 622	86 345	90 093	97 432	103 062	R103	Cotisations sociales fictives
0	0	0	0	0	0	R20	Impôts liés à la production et à l'importation
148 668	152 939	148 479	146 226	135 536	152 207	R30	Subventions d'exploitation et à l'importation
0	0	0	0	0	0		aux administrations publiques
148 668	152 939	148 479	146 226	135 536	152 207		aux autres secteurs
397 185	448 647	517 276	576 831	568 635	578 778	R40	Revenus de la propriété et de l'entreprise
397 185	448 647	517 276	576 831	568 635	578 778	R41	Intérêts effectifs
1 586	1 603	1 471	2 011	2 052	3 675		aux administrations publiques
395 599	447 044	515 805	574 820	566 583	575 103		aux autres secteurs
0	0	0	0	0	0	R43	Revenus de la terre et des actifs incorporels
5 284	5 615	5 855	5 787	6 140	6 773	R50	Opérations d'assurance-dommages
5 284	5 615	5 855	5 787	6 140	6 773	R51	Primes nettes d'assurance-dommages
1 629 500	1 697 906	1 720 319	1 770 625	1 783 354	1 858 769	R60	Transferts courants sans contrepartie n.d.a.
0	0	0	0	0	0	R61	Impôts courants sur le revenu et le patrimoine
1 079 742	1 134 819	1 183 187	1 225 861	1 283 690	1 318 638	R64	Prestations sociales
909 366	956 493	992 491	1 030 131	1 073 264	1 096 327	R641	liées à des cotisations sociales effectives
79 875	81 622	86 345	90 093	97 432	103 062	R642	correspondant à des cotisations sociales fictives
90 501	96 704	104 351	105 637	112 994	119 249	R643	autres
514 804	526 257	497 664	507 624	456 857	492 136	R65	Transferts courants entre administrations publiques
1 250	1 388	1 825	1 620	1 657	1 755		à l'administration centrale
161 014	180 979	190 496	199 381	187 364	179 906		aux administrations locales
352 540	343 890	305 343	306 623	267 836	310 475		aux administrations de sécurité sociale
0	0	0	0	0	0	R66	Transferts courants aux administrations privées
18 302	16 125	15 107	14 148	16 835	22 534	R67	Coopération internationale courante
0	0	41	0	9	9 048		aux institutions communautaires européennes
18 302	16 125	15 066	14 148	16 826	13 486		aux autres parties du reste du monde
16 652	20 705	24 361	22 992	25 972	25 461	R69	Transferts courants divers
16 652	20 705	24 361	22 992	25 972	25 461		aux ménages
0	0	0	0	0	0		aux autres secteurs résidents
0	0	0	0	0	0		au reste du monde
76 345	77 589	82 925	74 258	74 376	76 275	R70	Opérations de répartition en capital
61 061	64 433	68 528	62 098	60 745	64 249	R71	Aides à l'investissement
0	0	0	0	0	0		à l'administration centrale
16 317	17 223	16 077	15 721	16 538	16 954		aux administrations locales
271	213	221	314	333	258		aux administrations de sécurité sociale
41 288	41 654	46 252	39 592	36 912	39 165		aux autres secteurs résidents
3 185	5 343	5 978	6 471	6 962	7 872		au reste du monde
15 284	13 156	14 397	12 160	13 631	12 026	R79	Autres transferts en capital
6 610	6 462	6 665	5 514	6 641	5 857		aux administrations publiques
89	93	88	131	95	585		aux ménages
4 945	4 046	4 710	4 288	3 543	2 481		aux autres secteurs résidents
3 640	2 555	2 934	2 227	3 352	3 103		au reste du monde

BELGIQUE/BELGIE
General government (S60)

1. Non-financial transactions

Mio BFR

Uses

	ESA	1970	1978	1979	1980	1981	1982
Others							
Change in the actuarial reserves for pensions	F911	0	0	0	0	0	0
Consumption of fixed capital	A1	3 407	9 976	10 952	12 234	12 853	13 213
Balancing Items							
Gross value added at market prices	N1	129 678	405 263	440 525	487 220	527 423	559 976
Gross operating surplus	N2	4 498	13 273	13 744	15 649	14 959	15 995
Gross disposable income	N3	197 711	459 545	474 846	465 362	370 019	433 477
Gross saving	N4	28 305	-60 598	-86 211	-148 527	-293 724	-267 090
Net lending (+) or net borrowing (-)	N5	-32 658	-201 862	-240 082	-321 556	-482 320	-446 022

Net lending (+) or borrowing (-) of general government (S60)
Capacité (+) ou besoin (-) de financement
des administrations publiques (S60)
% of GDP - % du PIB

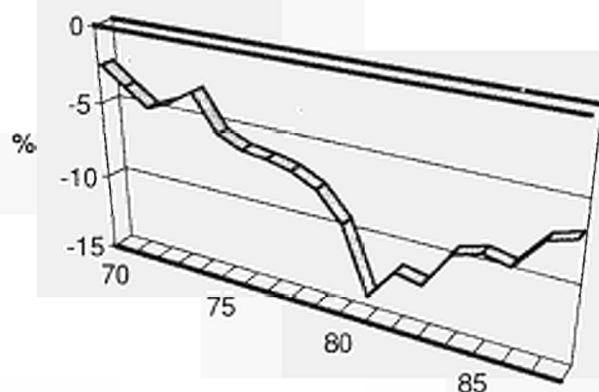

1. Opérations non-financières

BELGIQUE/BELGIE

Emploi

Mio BFR

Administrations publiques (S60)

1983	1984	1985	1986	1987	1988	SEC	
0	0	0	0	0	0		
13 809	14 711	15 454	16 606	18 201	19 616	F911	Variation des réserves mathématiques de retraite
						A1	Consommation de capital fixe
							Solde
571 323	599 905	637 520	660 911	661 114	669 396	N1	Valeur ajoutée brute aux prix du marché
16 077	17 023	17 022	18 129	19 578	21 183	N2	Excédent brut d'exploitation
405 665	496 045	542 291	520 471	585 314	615 079	N3	Revenu disponible brut
-315 855	-259 007	-266 640	-317 754	-251 523	-230 510	N4	Épargne brute
-486 368	-417 177	-422 185	-460 661	-378 790	-374 640	N5	Capacité (+) ou besoin (-) de financement

Net lending (+) or borrowing (-) of general government (S60)
Capacité (+) ou besoin (-) de financement
des administrations publiques (S60)
per capita - par habitant

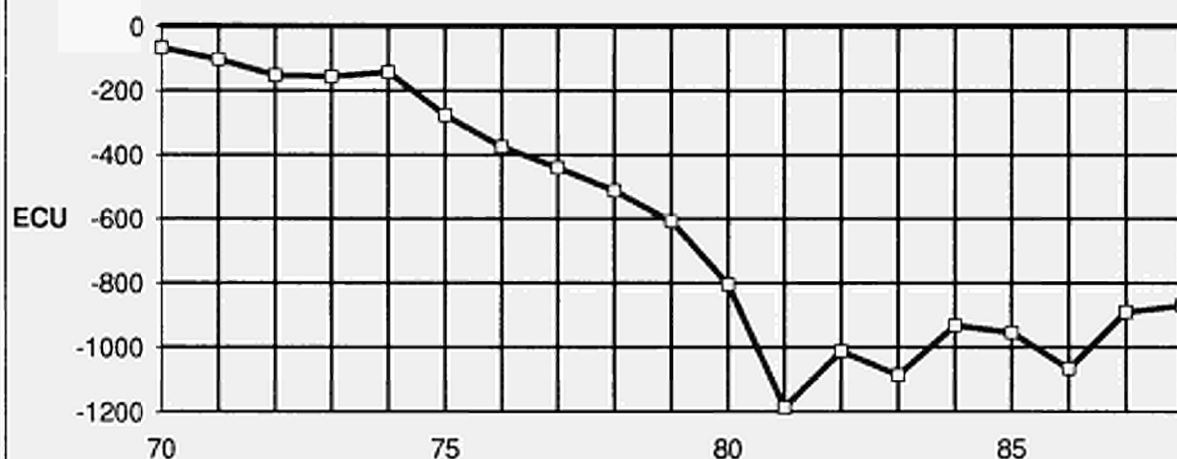

BELGIQUE/BELGIE
Central government (S61)

1. Non-financial transactions

Mio BFR

Resources

	ESA	1970	1978	1979	1980	1981	1982
Transactions in goods and services							
Output of goods and services	P10	122 433	364 368	390 600	421 129	460 171	483 104
Output of goods (a)	P11	1 935	6 496	7 467	8 582	10 405	10 481
Output of market services (a)	P12	:	:	:	:	:	:
Output of non-market services	P14	120 498	357 872	383 133	412 547	449 766	472 623
Distributive transactions							
Taxes linked to production and imports	R20	162 032	348 269	357 791	376 410	391 642	425 243
VAT on products	R21	0	227 091	225 989	240 511	259 748	276 862
Taxes linked to production excluding VAT	R22	:	111 486	122 519	126 357	121 922	135 441
Taxes on products	R221	:	:	:	:	:	:
Other taxes linked to production	R222	:	:	:	:	:	:
Taxes linked to imports excluding VAT	R29	:	9 692	9 283	9 542	9 972	12 940
Production subsidies	R31	0	0	0	0	0	0
Property and entrepreneurial income	R40	4 674	10 320	16 393	27 856	35 271	54 420
Actual interest	R41	1 544	3 215	3 573	3 629	3 750	11 784
from general government		25	0	0	0	0	0
from other sectors		1 519	3 215	3 573	3 629	3 750	11 784
Income from land and intangible assets	R43	161	455	583	542	501	568
Dividends and other income distributed by corporate enterprises	R44	2 769	6 122	9 612	19 495	27 946	37 609
Withdrawals from the entrepreneurial income of quasi-corporate enterprises	R45	200	528	2 625	4 190	3 074	4 459
Accident insurance transactions	R50	327	1 041	1 163	1 298	1 810	1 951
Accident insurance claims	R52	327	1 041	1 163	1 298	1 810	1 951
Unrequited current transfers n.e.c.	R60	154 666	568 920	623 130	662 246	689 450	793 845
Current taxes on income and wealth	R61	127 824	510 964	561 201	591 346	611 730	709 557
from households		100 746	436 784	477 875	508 457	533 372	606 144
from general government		0	0	0	0	0	0
from other sectors		27 078	74 180	83 325	82 889	78 358	103 413
Actual social contributions	R62	4 144	13 284	14 588	15 642	17 472	20 193
Employers' actual social contributions	R621	0	0	0	0	0	0
from general government		0	0	0	0	0	0
from other sectors		0	0	0	0	0	0
Employees' actual social contributions	R622	4 144	13 284	14 588	15 642	17 472	20 193
compulsory by law and agreement		4 144	13 284	14 588	15 642	17 472	20 193
voluntary		0	0	0	0	0	0
Social contributions by self-employed and non-employed	R623	0	0	0	0	0	0
compulsory by law and agreement		0	0	0	0	0	0
voluntary		0	0	0	0	0	0
Imputed social contributions	R63	12 982	34 598	37 973	43 283	47 318	49 392
Current transfers within general government	R65	301	859	958	1 009	1 008	1 414
from central government		:	:	:	:	:	:
from local government		301	859	958	1 009	1 008	1 414
from social security funds		0	0	0	0	0	0
Current international cooperation	R67	7 378	2 455	162	286	784	1 317
from institutions of the E.C.		7 343	2 448	147	266	754	1 313
from other subsectors of the rest of the world		35	7	15	20	30	4
Miscellaneous current transfers	R69	2 037	6 760	8 248	10 680	11 138	11 972
from households		1 483	4 565	6 150	7 575	8 531	8 773
from other resident sectors		0	0	0	0	0	0
from the rest of the world		554	2 195	2 098	3 105	2 607	3 199
Capital transfers	R70	5 504	12 029	14 152	13 472	14 296	13 422
Investment grants	R71	0	0	0	0	0	0
from central government		:	:	:	:	:	:
from local government		0	0	0	0	0	0
from social security funds		0	0	0	0	0	0
from the rest of the world		0	0	0	0	0	0
from institutions of the E.C.		0	0	0	0	0	0
from other subsectors of the rest of the world		0	0	0	0	0	0
Capital taxes	R72	4 557	10 765	12 873	12 494	13 237	12 237
from households		4 557	10 765	12 873	12 494	13 237	12 237
from other sectors		0	0	0	0	0	0
Other capital transfers	R79	947	1 264	1 279	978	1 059	1 185
from general government		148	445	396	198	191	245
from households		606	100	118	89	91	161
from other resident sectors		47	295	325	182	268	495
from the rest of the world		146	424	440	509	509	284

1. Opérations non-financières

BELGIQUE/BELGIE

Ressources

Mio BFR

Administration centrale (S61)

1983	1984	1985	1986	1987	1988	SEC	
							Opérations sur biens et services
497 395	514 732	551 706	569 988	577 170	573 314	P10	Production de biens et services
12 563	11 814	12 479	13 388	13 167	17 729	P11	Production de biens (a)
:	:	:	:	:	:	P12	Production de services marchands (a)
484 832	502 918	539 227	556 600	564 003	555 585	P14	Production de services non marchands
							Opérations de répartition
457 359	478 697	504 098	511 096	548 633	578 187	R20	Impôts liés à la production et à l'importation
294 297	307 355	326 242	323 321	345 047	368 335	R21	TVA grevant les produits
149 122	155 925	162 151	172 589	188 751	194 630	R22	Impôts liés à la production à l'exclusion de la TVA
:	:	:	:	:	:	R221	Impôts sur les produits
:	:	:	:	:	:	R222	Autres impôts liés à la production
13 940	15 417	15 705	15 186	14 835	15 222	R29	Impôts liés à l'importation à l'exclusion de la TVA
0	0	0	0	0	0	R31	Subventions d'exploitation
45 465	48 032	48 977	35 241	27 221	23 408	R40	Revenus de la propriété et de l'entreprise
14 239	15 392	19 246	14 959	8 019	6 495	R41	Intérêts effectifs
0	0	0	0	0	0		des administrations publiques
14 239	15 392	19 246	14 959	8 019	6 495		des autres secteurs
481	584	1 303	684	1 048	602	R43	Revenus de la terre et des actifs incorporels
25 652	25 791	22 013	12 509	10 517	7 153	R44	Dividendes et autres revenus distribués des sociétés
5 093	6 265	6 415	7 089	7 637	9 158	R45	Revenus prélevés par les entrepreneurs de quasi-sociétés
2 200	2 287	2 370	2 407	2 649	2 780	R50	Opérations d'assurance-dommages
2 200	2 287	2 370	2 407	2 649	2 780	R52	Indemnités d'assurance-dommages
815 630	890 706	951 063	976 917	1 011 560	1 027 766	R60	Transferts courants sans contrepartie n.d.a.
724 450	791 817	847 490	869 344	893 257	913 985	R61	Impôts courants sur le revenu et le patrimoine
620 241	672 273	713 335	726 592	743 021	754 561		payés par les ménages
0	0	0	0	0	0		payés par les administrations publiques
104 209	119 544	134 155	142 752	150 236	159 424		payés par les autres secteurs
21 712	25 907	26 152	26 870	26 441	25 797	R62	Cotisations sociales effectives
0	0	0	0	0	0	R621	Cotisations sociales effectives à charge des employeurs
0	0	0	0	0	0		payées par les administrations publiques
0	0	0	0	0	0		payées par les autres secteurs
21 712	25 907	26 152	26 870	26 441	25 797	R622	Cotisations sociales effectives à charge des salariés
21 712	25 907	26 152	26 870	26 441	25 797		obligatoires et conventionnelles
0	0	0	0	0	0		volontaires
0	0	0	0	0	0	R623	Cotisations sociales effectives des non-salariés
0	0	0	0	0	0		obligatoires et conventionnelles
0	0	0	0	0	0		volontaires
53 301	54 650	58 323	60 784	64 720	68 400	R63	Cotisations sociales fictives
1 250	1 388	1 825	1 620	1 657	1 755	R65	Transferts courants entre administrations publiques
:	:	:	:	:	:		de l'administration centrale
1 250	1 388	1 825	1 620	1 657	1 755		des administrations locales
0	0	0	0	0	0		des administrations de sécurité sociale
1 072	543	996	690	1 017	994	R67	Coopération internationale courante
1 070	513	995	667	1 015	992		des institutions communautaires européennes
2	30	1	23	2	2		des autres parties du reste du monde
13 845	16 401	16 277	17 609	24 468	16 835	R69	Transferts courants divers
9 382	9 149	9 497	10 112	10 722	11 043		des ménages
0	0	0	0	0	0		des autres secteurs résidents
4 463	7 252	6 780	7 497	13 746	5 792		du reste du monde
13 430	14 451	17 053	14 897	24 172	16 930	R70	Opérations de répartition en capital
0	0	0	0	0	0	R71	Aides à l'investissement
:	:	:	:	:	:		de l'administration centrale
0	0	0	0	0	0		des administrations locales
0	0	0	0	0	0		des administrations de sécurité sociale
0	0	0	0	0	0		du reste du monde
0	0	0	0	0	0		des institutions communautaires européennes
0	0	0	0	0	0		des autres parties du reste du monde
12 506	13 200	13 086	14 062	15 471	16 446	R72	Impôts en capital
12 506	13 200	13 086	14 062	15 471	16 446		des ménages
0	0	0	0	0	0		des autres secteurs
924	1 251	3 967	835	8 701	484	R79	Autres transferts en capital
285	151	122	70	419	131		des administrations publiques
221	129	169	241	223	240		des ménages
353	666	3 652	311	8 022	-1		des autres secteurs résidents
65	305	24	213	37	114		du reste du monde

BELGIQUE/BELGIE
Central government (S61)

1. Non-financial transactions

Mio BFR

Uses

	ESA	1970	1978	1979	1980	1981	1982
Transactions in goods and services							
Intermediate consumption	P20	34 446	99 177	104 084	110 250	117 309	120 610
Final consumption	P3A	120 498	357 872	383 133	412 547	449 766	472 623
Gross capital formation	P40	32 840	66 694	71 540	74 614	78 329	77 699
Gross fixed capital formation	P41	32 840	66 694	71 540	74 614	78 329	77 699
Change in stocks	P42	0	0	0	0	0	0
Net purchases of land and intangible assets	P70	6 509	4 597	7 935	6 836	7 204	4 853
Net purchases of land	P71	6 509	4 597	7 935	6 836	7 204	4 853
Net purchases of intangible assets	P72	0	0	0	0	0	0
Distributive transactions							
Compensation of employees	R10	85 644	258 816	279 497	303 080	334 410	353 723
Gross wages and salaries	R101	70 575	216 039	232 867	250 597	277 038	293 696
Employers' actual social contributions	R102	2 087	8 179	8 657	9 200	10 054	10 635
to general government		2 087	8 179	8 657	9 200	10 054	10 635
to other sectors		0	0	0	0	0	0
Imputed social contributions	R103	12 982	34 598	37 973	43 283	47 318	49 392
Taxes linked to production and imports	R20	0	0	0	0	0	0
Subsidies	R30	35 596	97 627	105 541	107 603	116 965	118 423
to general government		0	0	0	0	0	0
to other sectors		35 596	97 627	105 541	107 603	116 965	118 423
Property and entrepreneurial income	R40	34 599	106 772	131 315	171 553	241 220	312 779
Actual interest	R41	34 599	106 772	131 315	171 553	241 220	312 779
to general government		4	766	808	840	836	1 296
to other sectors		34 595	106 006	130 507	170 713	240 384	311 483
Income from land and intangible assets	R43	0	0	0	0	0	0
Accident insurance transactions	R50	340	1 068	1 203	1 354	1 918	2 066
Net accident insurance premiums	R51	340	1 068	1 203	1 354	1 918	2 066
Unrequited current transfers n.e.c.	R60	124 177	443 119	467 130	500 960	598 413	657 052
Current taxes on income and wealth	R61	0	0	0	0	0	0
Social benefits	R64	33 375	98 750	111 010	118 492	134 410	140 044
Social benefits linked to actual contributions	R641	4 144	13 284	14 588	15 642	17 472	20 193
Social benefits corresponding to imputed contributions	R642	12 982	34 598	37 973	43 283	47 318	49 392
Other social benefits	R643	16 249	50 868	58 449	59 567	69 620	70 459
Current transfers within general government	R65	72 580	311 332	334 414	359 520	439 224	489 886
to central government		:	:	:	:	:	:
to local government		33 691	111 965	122 771	132 295	146 279	153 709
to social security funds		38 889	199 367	211 643	227 225	292 945	336 177
Current transfers to private non-profit institutions	R66	0	0	0	0	0	0
Current international cooperation	R67	15 083	24 261	11 426	11 200	12 275	14 552
to institutions of the E.C.		11 352	14 081	666	118	0	23
to other subsectors of the rest of the world		3 731	10 180	10 760	11 082	12 275	14 529
Miscellaneous current transfers	R69	3 139	8 776	10 280	11 748	12 504	12 570
to households		3 139	8 776	10 280	11 748	12 504	12 570
to other resident sectors		0	0	0	0	0	0
to the rest of the world		0	0	0	0	0	0
Capital transfers	R70	11 047	48 346	51 284	63 235	90 655	81 030
Investment grants	R71	8 818	45 273	46 207	57 715	72 576	63 652
to central government		:	:	:	:	:	:
to local government		3 250	11 412	11 567	14 966	16 304	16 468
to social security funds		0	0	202	490	1 352	804
to other resident sectors		4 299	31 183	31 792	40 579	52 645	43 673
to the rest of the world		1 269	2 678	2 646	1 680	2 275	2 707
Other capital transfers	R79	2 229	3 073	5 077	5 520	18 079	17 378
to general government		335	404	542	673	10 656	7 831
to households		32	73	81	41	16	13
to other resident sectors		982	1 461	1 526	2 186	4 757	6 103
to the rest of the world		880	1 135	2 928	2 620	2 650	3 331

1. Opérations non-financières

BELGIQUE/BELGIE

Administration centrale (S61)

Emploi	Mio BFR					SEC	
1983	1984	1985	1986	1987	1988		
							Opérations sur biens et services
128 538	130 365	144 119	149 415	155 589	151 120	P20	Consommation intermédiaire
484 832	502 918	539 227	556 600	564 003	555 585	P3A	Consommation finale
83 394	79 737	73 921	68 756	54 143	55 157	P40	Formation brute de capital
83 394	79 737	73 921	68 756	54 143	55 157	P41	Formation brute de capital fixe
0	0	0	0	0	0	P42	Variation de stocks
4 297	3 331	4 834	3 319	3 401	4 639	P70	Acquisitions nettes de terrains et d'actifs incorporels
4 297	3 331	4 834	3 319	3 401	4 639	P71	Acquisitions nettes de terrains
0	0	0	0	0	0	P72	Acquisitions nettes d'actifs incorporels
							Opérations de répartition
359 544	374 441	396 906	409 126	409 082	408 987	R10	Rémunération des salariés
295 361	309 355	327 008	336 861	332 882	329 193	R101	Salaires et traitements bruts
10 882	10 436	11 575	11 481	11 480	11 394	R102	Cotisations sociales effectives à charge des employeurs
10 882	10 436	11 575	11 481	11 480	11 394		à destination des administrations publiques
0	0	0	0	0	0		à destination des autres secteurs
53 301	54 650	58 323	60 784	64 720	68 400	R103	Cotisations sociales fictives
0	0	0	0	0	0	R20	Impôts liés à la production et à l'importation
136 714	144 040	142 254	141 873	131 656	148 824	R30	Subventions d'exploitation et à l'importation
0	0	0	0	0	0		aux administrations publiques
136 714	144 040	142 254	141 873	131 656	148 824		aux autres secteurs
334 746	385 379	452 875	510 159	507 384	518 972	R40	Revenus de la propriété et de l'entreprise
334 746	385 379	452 875	510 159	507 384	518 972	R41	Intérêts effectifs
1 586	1 603	1 471	2 011	2 052	3 675		aux administrations publiques
333 160	383 776	451 404	508 148	505 332	515 297		aux autres secteurs
0	0	0	0	0	0	R43	Revenus de la terre et des actifs incorporels
2 304	2 448	2 553	2 523	2 677	2 953	R50	Opérations d'assurance-dommages
2 304	2 448	2 553	2 523	2 677	2 953	R51	Primes nettes d'assurance-dommages
691 429	714 343	695 268	707 046	667 396	718 379	R60	Transferts courants sans contrepartie n.d.a.
0	0	0	0	0	0	R61	Impôts courants sur le revenu et le patrimoine
151 996	163 378	173 236	176 346	184 402	192 129	R64	Prestations sociales
21 712	25 907	26 152	26 870	26 441	25 797	R641	liées à des cotisations sociales effectives
53 301	54 650	58 323	60 784	64 720	68 400	R642	correspondant à des cotisations sociales fictives
76 983	82 821	88 761	88 692	93 241	97 932	R643	autres
513 554	524 869	495 839	506 004	455 200	490 381	R65	Transferts courants entre administrations publiques
:	:	:	:	:	:		à l'administration centrale
161 014	180 979	190 496	199 381	187 364	179 906		aux administrations locales
352 540	343 890	305 343	306 623	267 836	310 475		aux administrations de sécurité sociale
0	0	0	0	0	0	R66	Transferts courants aux administrations privées
18 302	16 125	15 107	14 148	16 835	22 534	R67	Coopération internationale courante
0	0	41	0	9	9 048		aux institutions communautaires européennes
18 302	16 125	15 066	14 148	16 826	13 486		aux autres parties du reste du monde
7 577	9 971	11 086	10 548	10 959	13 335	R69	Transferts courants divers
7 577	9 971	11 086	10 548	10 959	13 335		aux ménages
0	0	0	0	0	0		aux autres secteurs résidents
0	0	0	0	0	0		au reste du monde
75 039	76 366	81 708	73 170	72 878	74 520	R70	Opérations de répartition en capital
60 119	63 431	67 507	61 156	59 737	63 187	R71	Aides à l'investissement
:	:	:	:	:	:		à l'administration centrale
16 317	17 223	16 077	15 721	16 538	16 954		aux administrations locales
271	213	221	314	333	258		aux administrations de sécurité sociale
40 346	40 652	45 231	38 650	35 904	38 103		aux autres secteurs résidents
3 185	5 343	5 978	6 471	6 962	7 872		au reste du monde
14 920	12 935	14 201	12 014	13 141	11 333	R79	Autres transferts en capital
6 325	6 311	6 543	5 444	6 222	5 726		aux administrations publiques
10	23	14	55	24	23		aux ménages
4 945	4 046	4 710	4 288	3 543	2 481		aux autres secteurs résidents
3 640	2 555	2 934	2 227	3 352	3 103		au reste du monde

BELGIQUE/BELGIE
Central government (S61)

1. Non-financial transactions

Mio BFR

Uses

	ESA	1970	1978	1979	1980	1981	1982
Others							
Change in the actuarial reserves for pensions	F011	0	0	0	0	0	0
Consumption of fixed capital	A1	2 294	6 375	7 019	7 799	8 452	8 771
Balancing Items							
Gross value added at market prices	N1	87 987	265 191	286 516	310 879	342 862	362 494
Gross operating surplus	N2	2 343	6 375	7 019	7 799	8 452	8 771
Gross disposable income	N3	129 330	286 339	300 307	294 139	168 109	193 910
Gross saving	N4	8 832	-71 533	-82 826	-118 408	-281 657	-278 713
Net lending (+) or net borrowing (-)	N5	-36 060	-179 141	-199 433	-249 621	-443 549	-428 873

Net lending (+) or borrowing (-) of central government (S61)
Capacité (+) ou besoin (-) de financement
de l'administration centrale (S61)
% of GDP - % du PIB

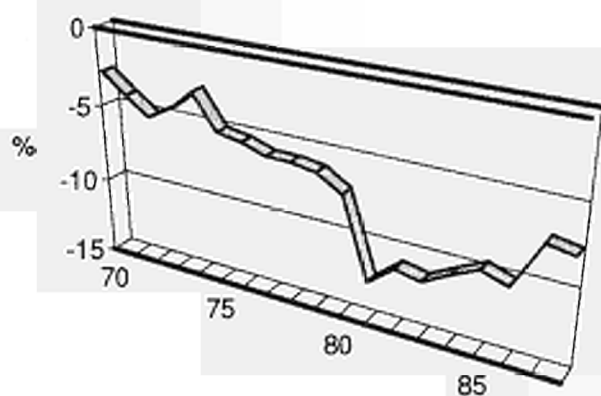

1. Opérations non-financières

BELGIQUE/BELGIE

Emploi

Mio BFR

Administration centrale (S61)

1983	1984	1985	1986	1987	1988	SEC	
0	0	0	0	0	0		Autres
9 313	9 926	10 681	11 447	12 499	13 207	F911	Variation des réserves mathématiques de retraite
						A1	Consommation de capital fixe
							Soldes
368 857	384 367	407 587	420 573	421 581	422 194	N1	Valeur ajoutée brute aux prix du marché
9 313	9 926	10 681	11 447	12 499	13 207	N2	Excédent brut d'exploitation
164 774	183 438	224 239	175 507	293 449	256 220	N3	Revenu disponible brut
-320 058	-319 480	-314 988	-381 093	-270 554	-299 365	N4	Epargne brute
-469 358	-464 463	-458 398	-511 441	-376 804	-416 751	N5	Capacité (+) ou besoin (-) de financement

**Net lending (+) or borrowing (-) of central government (S61)
Capacité (+) ou besoin (-) de financement
de l'administration centrale (S61)
per capita - par habitant**

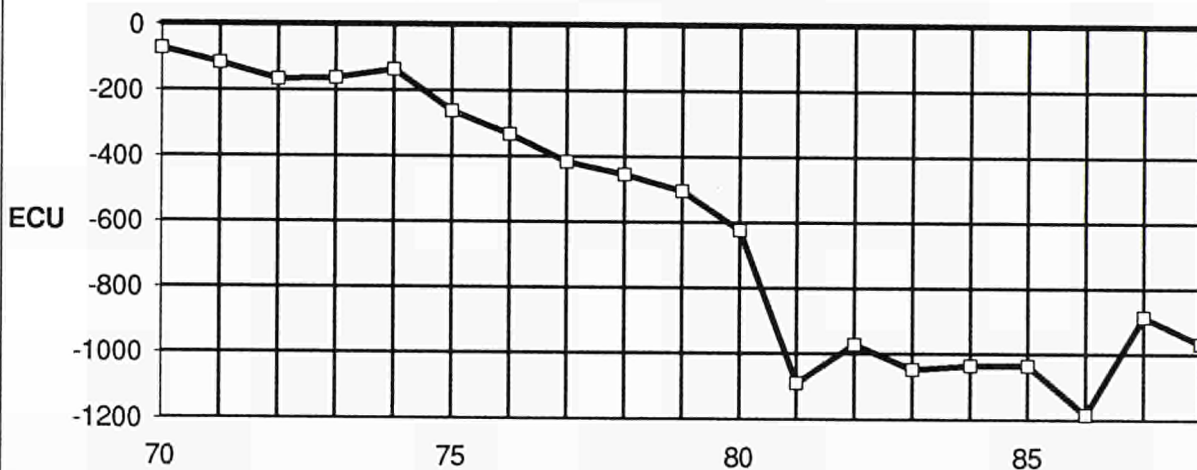

BELGIQUE/BELGIE
1. Non-financial transactions
Local government (S62)
Mio BFR
Resources

	ESA	1970	1978	1979	1980	1981	1982
Transactions in goods and services							
Output of goods and services	P10	40 479	133 788	147 849	168 642	175 314	186 344
Output of goods (a)	P11	761	2 359	2 543	2 799	1 019	1 053
Output of market services (a)	P12	:	:	:	:	:	:
Output of non-market services	P14	39 718	131 429	145 306	165 843	174 295	185 291
Distributive transactions							
Taxes linked to production and imports	R20	4 740	9 234	9 240	10 015	11 969	13 878
VAT on products	R21	0	0	0	0	0	0
Taxes linked to production excluding VAT	R22	4 740	9 234	9 240	10 015	11 969	13 878
Taxes on products	R221	:	:	:	:	:	:
Other taxes linked to production	R222	:	:	:	:	:	:
Taxes linked to imports excluding VAT	R29	0	0	0	0	0	0
Production subsidies	R31	0	0	0	0	0	0
Property and entrepreneurial income	R40	5 371	9 195	10 249	11 423	14 283	15 303
Actual interest	R41	2 089	3 361	3 543	4 218	2 528	2 618
from general government		4	33	31	29	29	25
from other sectors		2 085	3 328	3 512	4 189	2 499	2 593
Income from land and intangible assets	R43	1 244	1 621	1 774	1 922	1 996	2 018
Dividends and other income distributed by corporate enterprises	R44	1 613	4 063	4 757	5 018	7 737	8 475
Withdrawals from the entrepreneurial income of quasi-corporate enterprises	R45	425	150	175	265	2 022	2 192
Accident insurance transactions	R50	420	1 334	1 491	1 665	2 321	2 501
Accident insurance claims	R52	420	1 334	1 491	1 665	2 321	2 501
Unrequited current transfers n.e.c.	R60	55 437	179 798	197 076	204 257	228 508	255 544
Current taxes on income and wealth	R61	16 189	48 666	53 295	48 243	53 757	69 739
from households		12 349	41 186	44 730	41 383	44 587	60 220
from general government		0	0	0	0	0	0
from other sectors		3 840	7 480	8 565	6 860	9 170	9 519
Actual social contributions	R62	1 261	4 282	4 648	5 390	5 935	7 359
Employers' actual social contributions	R621	0	0	0	0	0	0
from general government		0	0	0	0	0	0
from other sectors		0	0	0	0	0	0
Employees' actual social contributions	R622	1 261	4 282	4 648	5 390	5 935	7 359
compulsory by law and agreement		1 261	4 282	4 648	5 390	5 935	7 359
voluntary		0	0	0	0	0	0
Social contributions by self-employed and non-employed	R623	0	0	0	0	0	0
compulsory by law and agreement		0	0	0	0	0	0
voluntary		0	0	0	0	0	0
Imputed social contributions	R63	4 064	14 147	15 586	17 512	21 582	23 551
Current transfers within general government	R65	33 691	111 965	122 771	132 295	146 279	153 709
from central government		33 691	111 965	122 771	132 295	146 279	153 709
from local government		:	:	:	:	:	:
from social security funds		0	0	0	0	0	0
Current international cooperation	R67	0	0	0	0	0	0
from institutions of the E.C.		0	0	0	0	0	0
from other subsectors of the rest of the world		0	0	0	0	0	0
Miscellaneous current transfers	R69	232	738	776	817	955	1 186
from households		232	738	776	817	955	1 186
from other resident sectors		0	0	0	0	0	0
from the rest of the world		0	0	0	0	0	0
Capital transfers	R70	3 585	11 816	12 109	15 639	18 960	19 781
Investment grants	R71	3 250	11 412	11 567	14 966	16 304	16 468
from central government		3 250	11 412	11 567	14 966	16 304	16 468
from local government		:	:	:	:	:	:
from social security funds		0	0	0	0	0	0
from the rest of the world		0	0	0	0	0	0
from institutions of the E.C.		0	0	0	0	0	0
from other subsectors of the rest of the world		0	0	0	0	0	0
Capital taxes	R72	0	0	0	0	0	0
from households		0	0	0	0	0	0
from other sectors		0	0	0	0	0	0
Other capital transfers	R79	335	404	542	673	2 656	3 313
from general government		335	404	542	673	2 656	3 313
from households		0	0	0	0	0	0
from other resident sectors		0	0	0	0	0	0
from the rest of the world		0	0	0	0	0	0

1. Opérations non-financières

BELGIQUE/BELGIE

Ressources

Mio BFR

Administrations locales (S62)

1983	1984	1985	1986	1987	1988	SEC	
193 219	204 935	219 766	230 561	230 731	236 566	P10	Opérations sur biens et services
1 184	1 228	1 275	1 409	1 465	1 591	P11	Production de biens et services
:	:	:	:	:	:	P12	Production de biens (a)
192 035	203 707	218 491	229 152	229 266	234 975	P14	Production de services marchands (a)
							Production de services non marchands
							Opérations de répartition
16 121	18 729	18 499	18 951	18 600	18 874	R20	Impôts liés à la production et à l'importation
0	0	0	0	0	0	R21	TVA grevant les produits
16 121	18 729	18 499	18 951	18 600	18 874	R22	Impôts liés à la production à l'exclusion de la TVA
:	:	:	:	:	:	R221	Impôts sur les produits
:	:	:	:	:	:	R222	Autres impôts liés à la production
0	0	0	0	0	0	R29	Impôts liés à l'importation à l'exclusion de la TVA
0	0	0	0	0	0	R31	Subventions d'exploitation
15 047	15 081	17 180	19 411	21 304	23 093	R40	Revenus de la propriété et de l'entreprise
1 931	1 563	1 701	2 161	2 766	3 715	R41	Intérêts effectifs
23	14	16	16	17	29		des administrations publiques
1 908	1 549	1 685	2 145	2 749	3 686		des autres secteurs
2 158	2 303	2 424	2 599	2 644	2 700	R43	Revenus de la terre et des actifs incorporels
8 376	8 717	9 997	11 145	12 090	12 687	R44	Dividendes et autres revenus distribués des sociétés
2 582	2 498	3 058	3 506	3 804	3 991	R45	Revenus prélevés par les entrepreneurs de quasi-sociétés
2 821	2 933	3 038	3 086	3 396	3 564	R50	Opérations d'assurance-dommages
2 821	2 933	3 038	3 086	3 396	3 564	R52	Indemnités d'assurance-dommages
267 263	304 018	318 572	332 101	325 504	322 098	R60	Transferts courants sans contrepartie n.d.a.
71 139	87 439	91 851	94 621	96 695	98 456	R61	Impôts courants sur le revenu et le patrimoine
60 299	74 239	77 579	80 747	82 530	80 144		payés par les ménages
0	0	0	0	0	0		payés par les administrations publiques
10 840	13 200	14 272	13 874	14 165	18 312		payés par les autres secteurs
8 379	8 721	8 212	8 991	8 665	9 024	R62	Cotisations sociales effectives
0	0	0	0	0	0	R621	Cotisations sociales effectives à charge des employeurs
0	0	0	0	0	0		payées par les administrations publiques
0	0	0	0	0	0		payées par les autres secteurs
8 379	8 721	8 212	8 991	8 665	9 024	R622	Cotisations sociales effectives à charge des salariés
8 379	8 721	8 212	8 991	8 665	9 024		obligatoires et conventionnelles
0	0	0	0	0	0		volontaires
0	0	0	0	0	0	R623	Cotisations sociales effectives des non-salariés
0	0	0	0	0	0		obligatoires et conventionnelles
0	0	0	0	0	0		volontaires
25 251	25 472	26 428	27 583	30 935	32 772	R63	Cotisations sociales fictives
161 014	180 979	190 496	199 381	187 364	179 906	R65	Transferts courants entre administrations publiques
161 014	180 979	190 496	199 381	187 364	179 906		de l'administration centrale
:	:	:	:	:	:		des administrations locales
0	0	0	0	0	0		des administrations de sécurité sociale
0	0	0	0	0	0	R67	Coopération internationale courante
0	0	0	0	0	0		des institutions communautaires européennes
0	0	0	0	0	0		des autres parties du reste du monde
1 480	1 407	1 585	1 525	1 845	1 940	R69	Transferts courants divers
1 480	1 407	1 585	1 525	1 845	1 940		des ménages
0	0	0	0	0	0		des autres secteurs résidents
0	0	0	0	0	0		du reste du monde
18 024	18 916	18 002	16 547	18 149	19 270	R70	Opérations de répartition en capital
16 317	17 223	16 077	15 721	16 538	16 954	R71	Aides à l'investissement
16 317	17 223	16 077	15 721	16 538	16 954		de l'administration centrale
:	:	:	:	:	:		des administrations locales
0	0	0	0	0	0		des administrations de sécurité sociale
0	0	0	0	0	0		du reste du monde
0	0	0	0	0	0		des institutions communautaires européennes
0	0	0	0	0	0		des autres parties du reste du monde
0	0	0	0	0	0	R72	Impôts en capital
0	0	0	0	0	0		des ménages
0	0	0	0	0	0		des autres secteurs
1 707	1 693	1 925	826	1 611	2 316	R79	Autres transferts en capital
1 707	1 693	1 925	826	1 611	2 316		des administrations publiques
0	0	0	0	0	0		des ménages
0	0	0	0	0	0		des autres secteurs résidents
0	0	0	0	0	0		du reste du monde

BELGIQUE/BELGIE
1. Non-financial transactions
Local government (S62)
Mio BFR
Uses

	ESA	1970	1978	1979	1980	1981	1982
Transactions in goods and services							
Intermediate consumption	P20	6 515	17 662	18 784	19 702	21 309	22 270
Final consumption	P3A	39 718	131 429	145 306	165 843	174 295	185 291
Gross capital formation	P40	15 424	37 318	42 365	50 761	47 912	48 462
Gross fixed capital formation	P41	15 424	37 318	42 365	50 761	47 912	48 462
Change in stocks	P42	0	0	0	0	0	0
Net purchases of land and intangible assets	P70	3 313	6 442	5 516	6 149	4 823	3 322
Net purchases of land	P71	3 313	6 442	5 516	6 149	4 823	3 322
Net purchases of intangible assets	P72	0	0	0	0	0	0
Distributive transactions							
Compensation of employees	R10	32 420	111 018	123 488	142 753	149 341	159 395
Gross wages and salaries	R101	27 235	91 923	102 466	119 310	120 025	127 447
Employers' actual social contributions	R102	1 121	4 948	5 436	5 931	7 734	8 397
to general government		1 121	4 948	5 436	5 931	7 734	8 397
to other sectors		0	0	0	0	0	0
Imputed social contributions	R103	4 064	14 147	15 586	17 512	21 582	23 551
Taxes linked to production and imports	R20	0	0	0	0	0	0
Subsidies	R30	759	4 407	5 545	7 011	8 425	10 825
to general government		0	0	0	0	0	0
to other sectors		759	4 407	5 545	7 011	8 425	10 825
Property and entrepreneurial income	R40	8 521	29 943	33 293	39 969	43 931	49 506
Actual interest	R41	8 521	29 943	33 293	39 969	43 931	49 506
to general government		25	0	0	0	0	0
to other sectors		8 496	29 943	33 293	39 969	43 931	49 506
Income from land and intangible assets	R43	0	0	0	0	0	0
Accident insurance transactions	R50	435	1 369	1 543	1 735	2 458	2 649
Net accident insurance premiums	R51	435	1 369	1 543	1 735	2 458	2 649
Unrequited current transfers n.e.c.	R60	9 697	31 726	34 315	37 778	44 726	49 138
Current taxes on income and wealth	R61	0	0	0	0	0	0
Social benefits	R64	8 378	27 758	30 076	33 302	39 825	43 660
Social benefits linked to actual contributions	R641	1 261	4 282	4 648	5 390	5 935	7 359
Social benefits corresponding to imputed contributions	R642	4 064	14 147	15 586	17 512	21 582	23 551
Other social benefits	R643	3 053	9 329	9 842	10 400	12 308	12 750
Current transfers within general government	R65	301	859	958	1 009	1 008	1 414
to central government		301	859	958	1 009	1 008	1 414
to local government		:	:	:	:	:	:
to social security funds		0	0	0	0	0	0
Current transfers to private non-profit institutions	R66	0	0	0	0	0	0
Current international cooperation	R67	0	0	0	0	0	0
to institutions of the E.C.		0	0	0	0	0	0
to other subsectors of the rest of the world		0	0	0	0	0	0
Miscellaneous current transfers	R69	1 018	3 109	3 281	3 467	3 893	4 064
to households		1 018	3 109	3 281	3 467	3 893	4 064
to other resident sectors		0	0	0	0	0	0
to the rest of the world		0	0	0	0	0	0
Capital transfers	R70	418	720	731	748	1 513	1 419
Investment grants	R71	250	255	315	380	1 247	1 100
to central government		0	0	0	0	0	0
to local government		:	:	:	:	:	:
to social security funds		0	0	0	0	0	0
to other resident sectors		250	255	315	380	1 247	1 100
to the rest of the world		0	0	0	0	0	0
Other capital transfers	R79	168	465	416	368	266	319
to general government		148	445	396	198	191	245
to households		20	20	20	170	75	74
to other resident sectors		0	0	0	0	0	0
to the rest of the world		0	0	0	0	0	0

1. Opérations non-financières

BELGIQUE/BELGIE

Administrations locales (S62)

Emploi

Mio BFR

1983	1984	1985	1986	1987	1988	SEC	
							Opérations sur biens et services
23 721	25 258	26 264	27 651	28 125	28 298	P20	Consommation intermédiaire
192 035	203 707	218 491	229 152	229 266	234 975	P3A	Consommation finale
40 009	33 813	31 531	30 865	39 901	44 274	P40	Formation brute de capital
40 009	33 813	31 531	30 865	39 901	44 274	P41	Formation brute de capital fixe
0	0	0	0	0	0	P42	Variation de stocks
2 145	1 302	1 680	1 531	2 126	2 973	P70	Acquisitions nettes de terrains et d'actifs incorporels
2 145	1 302	1 680	1 531	2 126	2 973	P71	Acquisitions nettes de terrains
0	0	0	0	0	0	P72	Acquisitions nettes d'actifs incorporels
							Opérations de répartition
164 575	174 565	188 069	196 997	196 108	200 979	R10	Rémunération des salariés
130 769	140 545	151 665	158 062	153 107	155 413	R101	Salaires et traitements bruts
8 555	8 549	9 976	11 352	12 066	12 794	R102	Cotisations sociales effectives à charge des employeurs
8 555	8 548	9 976	11 352	12 066	12 794		à destination des administrations publiques
0	0	0	0	0	0		à destination des autres secteurs
25 251	25 472	26 428	27 583	30 935	32 772	R103	Cotisations sociales fictives
0	0	0	0	0	0	R20	Impôts liés à la production et à l'importation
11 954	8 899	6 225	4 353	3 880	3 383	R30	Subventions d'exploitation et à l'importation
0	0	0	0	0	0		aux administrations publiques
11 954	8 899	6 225	4 353	3 880	3 383		aux autres secteurs
56 446	56 208	57 665	59 421	55 043	53 796	R40	Revenus de la propriété et de l'entreprise
56 446	56 208	57 665	59 421	55 043	53 796	R41	Intérêts effectifs
0	0	0	0	0	0		aux administrations publiques
56 446	56 208	57 665	59 421	55 043	53 796		aux autres secteurs
0	0	0	0	0	0	R43	Revenus de la terre et des actifs incorporels
2 954	3 139	3 273	3 235	3 432	3 786	R50	Opérations d'assurance-dommages
2 954	3 139	3 273	3 235	3 432	3 786	R51	Primes nettes d'assurance-dommages
52 215	53 374	56 101	59 432	65 203	69 088	R60	Transferts courants sans contrepartie n.d.a.
0	0	0	0	0	0	R61	Impôts courants sur le revenu et le patrimoine
47 148	48 076	50 230	53 519	59 353	63 113	R64	Prestations sociales
8 379	8 721	8 212	8 991	8 665	9 024	R641	liées à des cotisations sociales effectives
25 251	25 472	26 428	27 583	30 935	32 772	R642	correspondant à des cotisations sociales fictives
13 518	13 883	15 590	16 945	19 753	21 317	R643	autres
1 250	1 388	1 825	1 620	1 657	1 755	R65	Transferts courants entre administrations publiques
1 250	1 388	1 825	1 620	1 657	1 755		à l'administration centrale
:	:	:	:	:	:		aux administrations locales
0	0	0	0	0	0		aux administrations de sécurité sociale
0	0	0	0	0	0	R66	Transferts courants aux administrations privées
0	0	0	0	0	0	R67	Coopération internationale courante
0	0	0	0	0	0		aux institutions communautaires européennes
0	0	0	0	0	0		aux autres parties du reste du monde
3 817	3 910	4 046	4 293	4 193	4 220	R69	Transferts courants divers
3 817	3 910	4 046	4 293	4 193	4 220		aux ménages
0	0	0	0	0	0		aux autres secteurs résidents
0	0	0	0	0	0		au reste du monde
1 306	1 223	1 217	1 088	1 498	1 755	R70	Opérations de répartition en capital
942	1 002	1 021	942	1 008	1 062	R71	Aides à l'investissement
0	0	0	0	0	0		à l'administration centrale
:	:	:	:	:	:		aux administrations locales
0	0	0	0	0	0		aux administrations de sécurité sociale
942	1 002	1 021	942	1 008	1 062		aux autres secteurs résidents
0	0	0	0	0	0		au reste du monde
364	221	196	146	490	693	R79	Autres transferts en capital
285	151	122	70	419	131		aux administrations publiques
79	70	74	76	71	562		aux ménages
0	0	0	0	0	0		aux autres secteurs résidents
0	0	0	0	0	0		au reste du monde

BELGIQUE/BELGIE

Local government (S62)

1. Non-financial transactions

Mio BFR

Uses

	ESA	1970	1978	1979	1980	1981	1982
Others							
Change in the actuarial reserves for pensions	F911	0	0	0	0	0	0
Consumption of fixed capital	A1	854	3 178	3 492	3 948	3 905	3 837
Balancing items							
Gross value added at market prices	N1	33 964	116 126	129 065	148 940	154 005	164 074
Gross operating surplus	N2	1 544	5 108	5 577	6 187	4 664	4 679
Gross disposable income	N3	48 100	137 224	148 937	147 054	162 205	179 787
Gross saving	N4	8 382	5 795	3 631	-18 789	-12 090	-5 504
Net lending (+) or net borrowing (-)	N5	-7 188	-26 869	-32 672	-60 808	-47 378	-36 926

Net lending (+) or borrowing (-) of local government (S62)
Capacité (+) ou besoin (-) de financement
des administrations locales (S62)
% of GDP - % du PIB

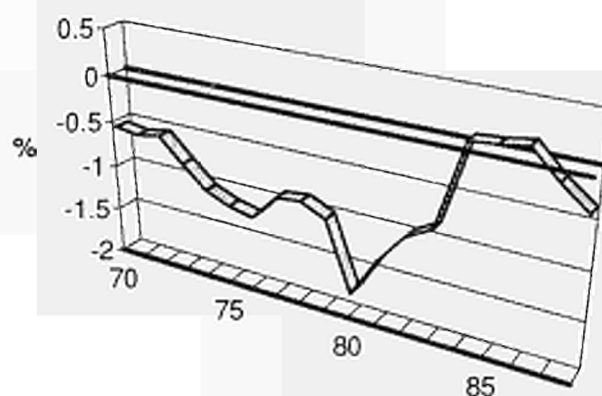

1. Opérations non-financières

BELGIQUE/BELGIE

Emploi

Mio BFR

Administrations locales (S62)

1983	1984	1985	1986	1987	1988	SEC	
0	0	0	0	0	0		Autres
3 976	4 230	4 413	4 786	5 326	6 016	F911	Variation des réserves mathématiques de retraite
						A1	Consommation de capital fixe
							Solides
169 498	179 677	193 502	202 910	202 606	208 268	N1	Valeur ajoutée brute aux prix du marché
4 923	5 112	5 433	5 913	6 498	7 289	N2	Excédent brut d'exploitation
182 606	224 253	239 458	253 021	247 744	244 865	N3	Revenu disponible brut
-9 429	20 546	20 967	23 869	18 478	9 890	N4	Épargne brute
-34 865	3 124	4 541	6 932	-6 898	-19 842	N5	Capacité (+) ou besoin (-) de financement

Net lending (+) or borrowing (-) of local government (S62)
Capacité (+) ou besoin (-) de financement
des administrations locales (S62)
per capita - par habitant

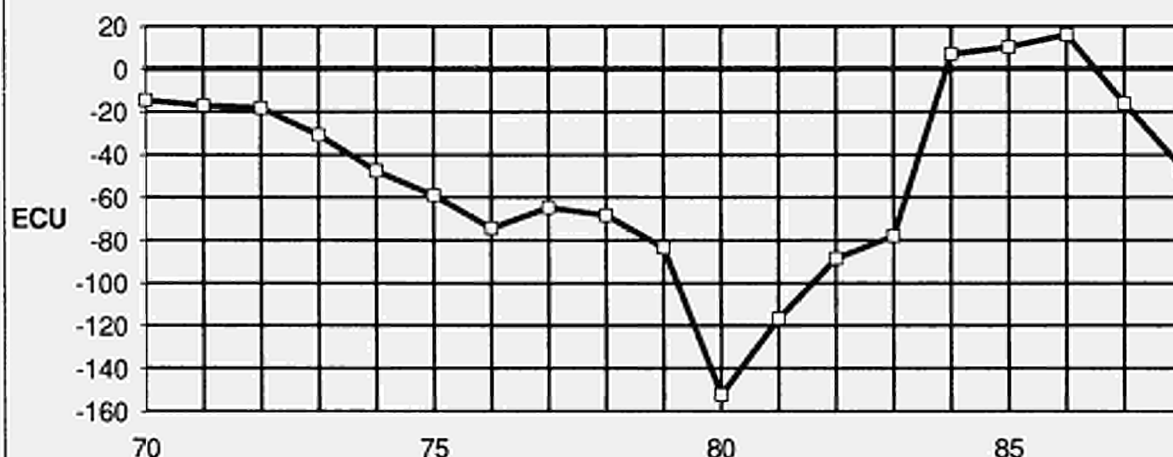

BELGIQUE/BELGIE
Social security funds (S63)

1. Non-financial transactions

Mio BFR

Resources

	ESA	1970	1978	1979	1980	1981	1982
Transactions in goods and services							
Output of goods and services	P10	9 773	32 511	34 134	37 197	41 437	44 940
Output of goods (a)	P11	583	1 668	1 516	1 698	1 755	2 287
Output of market services (a)	P12	:	:	:	:	:	:
Output of non-market services	P14	9 190	30 843	32 618	35 499	39 682	42 653
Distributive transactions							
Taxes linked to production and imports	R20	0	0	0	0	0	0
VAT on products	R21	0	0	0	0	0	0
Taxes linked to production excluding VAT	R22	0	0	0	0	0	0
Taxes on products	R221	0	0	0	0	0	0
Other taxes linked to production	R222	0	0	0	0	0	0
Taxes linked to imports excluding VAT	R29	0	0	0	0	0	0
Production subsidies	R31	0	0	0	0	0	0
Property and entrepreneurial income	R40	7 394	15 008	16 979	19 746	21 597	20 279
Actual interest	R41	7 359	14 999	16 973	19 737	21 571	20 251
from general government		0	733	777	811	807	1 271
from other sectors		7 359	14 266	16 196	18 926	20 764	18 980
Income from land and intangible assets	R43	0	0	0	0	0	0
Dividends and other income distributed by corporate enterprises	R44	35	9	6	9	26	28
Withdrawals from the entrepreneurial income of quasi-corporate enterprises	R45	0	0	0	0	0	0
Accident insurance transactions	R50	4	12	13	15	21	22
Accident insurance claims	R52	4	12	13	15	21	22
Unrequited current transfers n.e.c.	R60	174 903	589 897	630 051	678 624	775 975	859 414
Current taxes on income and wealth	R61	0	0	0	0	0	0
from households		0	0	0	0	0	0
from general government		0	0	0	0	0	0
from other sectors		0	0	0	0	0	0
Actual social contributions	R62	134 275	385 067	413 075	445 320	473 196	514 104
Employers' actual social contributions	R621	88 526	256 362	276 056	297 028	303 079	308 227
from general government		4 320	15 608	16 744	18 053	21 285	22 769
from other sectors		84 206	240 754	259 312	278 975	281 794	285 458
Employees' actual social contributions	R622	35 558	95 514	102 415	111 881	126 613	159 114
compulsory by law and agreement		35 010	94 385	101 105	110 518	125 126	157 536
voluntary		548	1 129	1 310	1 363	1 487	1 578
Social contributions by self-employed and non-employed	R623	10 191	33 191	34 604	36 411	43 504	46 763
compulsory by law and agreement		8 582	29 581	30 758	32 407	39 137	42 129
voluntary		1 609	3 610	3 846	4 004	4 367	4 634
Imputed social contributions	R63	293	935	974	1 035	1 156	1 288
Current transfers within general government	R65	38 889	199 367	211 643	227 225	292 945	336 177
from central government		38 889	199 367	211 643	227 225	292 945	336 177
from local government		0	0	0	0	0	0
from social security funds		:	:	:	:	:	:
Current international cooperation	R67	0	0	0	0	0	0
from institutions of the E.C.		0	0	0	0	0	0
from other subsectors of the rest of the world		0	0	0	0	0	0
Miscellaneous current transfers	R69	1 446	4 528	4 359	5 044	8 678	7 845
from households		1 446	4 528	4 359	5 044	8 678	7 845
from other resident sectors		0	0	0	0	0	0
from the rest of the world		0	0	0	0	0	0
Capital transfers	R70	0	0	202	490	9 352	5 422
Investment grants	R71	0	0	202	490	1 352	804
from central government		0	0	202	490	1 352	804
from local government		0	0	0	0	0	0
from social security funds		:	:	:	:	:	:
from the rest of the world		0	0	0	0	0	0
from institutions of the E.C.		0	0	0	0	0	0
from other subsectors of the rest of the world		0	0	0	0	0	0
Capital taxes	R72	0	0	0	0	0	0
from households		0	0	0	0	0	0
from other sectors		0	0	0	0	0	0
Other capital transfers	R79	0	0	0	0	8 000	4 618
from general government		0	0	0	0	8 000	4 618
from households		0	0	0	0	0	0
from other resident sectors		0	0	0	0	0	0
from the rest of the world		0	0	0	0	0	0

1. Opérations non-financières

BELGIQUE/BELGIE

Ressources

Mio BFR

Administrations de sécurité sociale (S63)

1983	1984	1985	1986	1987	1988	SEC	
							Opérations sur biens et services
46 514	50 455	52 218	53 489	54 519	55 947	P10	Production de biens et services
1 861	2 028	1 005	1 016	951	918	P11	Production de biens (a)
:	:	:	:	:	:	P12	Production de services marchands (a)
44 653	48 427	51 213	52 473	53 568	55 029	P14	Production de services non marchands
							Opérations de répartition
0	0	0	0	0	0	R20	Impôts liés à la production et à l'importation
0	0	0	0	0	0	R21	TVA grevant les produits
0	0	0	0	0	0	R22	Impôts liés à la production à l'exclusion de la TVA
0	0	0	0	0	0	R221	Impôts sur les produits
0	0	0	0	0	0	R222	Autres impôts liés à la production
0	0	0	0	0	0	R29	Impôts liés à l'importation à l'exclusion de la TVA
0	0	0	0	0	0	R31	Subventions d'exploitation
20 331	23 432	24 841	26 355	23 969	24 389	R40	Revenus de la propriété et de l'entreprise
20 260	23 381	24 789	26 298	23 907	24 351	R41	Intérêts effectifs
1 563	1 589	1 455	1 995	2 035	3 646		des administrations publiques
18 697	21 792	23 334	24 303	21 872	20 705		des autres secteurs
0	0	0	0	0	0	R43	Revenus de la terre et des actifs incorporels
71	51	52	57	62	38	R44	Dividendes et autres revenus distribués des sociétés
0	0	0	0	0	0	R45	Revenus prélevés par les entrepreneurs de quasi-sociétés
25	26	27	27	31	32	R50	Opérations d'assurance-dommages
25	26	27	27	31	32	R52	Indemnités d'assurance-dommages
927 963	1 000 188	1 028 533	1 076 219	1 086 534	1 166 232	R60	Transferts courants sans contrepartie n.d.a.
0	0	0	0	0	0	R61	Impôts courants sur le revenu et le patrimoine
0	0	0	0	0	0		payés par les ménages
0	0	0	0	0	0		payés par les administrations publiques
0	0	0	0	0	0		payés par les autres secteurs
567 263	646 248	712 818	758 510	807 758	841 185	R62	Cotisations sociales effectives
335 958	387 074	437 635	472 734	504 707	527 986	R621	Cotisations sociales effectives à charge des employeurs
23 515	23 648	26 407	27 754	28 351	29 222		payées par les administrations publiques
312 443	363 426	411 228	444 980	476 356	498 764		payées par les autres secteurs
180 912	204 094	214 146	223 928	240 127	246 676	R622	Cotisations sociales effectives à charge des salariés
179 221	202 282	212 099	221 552	237 442	243 512		obligatoires et conventionnelles
1 691	1 812	2 047	2 376	2 685	3 164		volontaires
50 393	55 080	61 037	61 848	62 924	66 523	R623	Cotisations sociales effectives des non-salariés
45 425	49 759	55 025	54 868	55 040	57 230		obligatoires et conventionnelles
4 968	5 321	6 012	6 980	7 884	9 293		volontaires
1 323	1 500	1 594	1 726	1 777	1 890	R63	Cotisations sociales fictives
352 540	343 890	305 343	306 623	267 836	310 475	R65	Transferts courants entre administrations publiques
352 540	343 890	305 343	306 623	267 836	310 475		de l'administration centrale
0	0	0	0	0	0		des administrations locales
:	:	:	:	:	:		des administrations de sécurité sociale
0	0	0	0	0	0	R67	Coopération internationale courante
0	0	0	0	0	0		des institutions communautaires européennes
0	0	0	0	0	0		des autres parties du reste du monde
6 837	8 550	8 778	9 360	9 163	12 682	R69	Transferts courants divers
6 837	8 550	8 778	9 360	9 163	12 682		des ménages
0	0	0	0	0	0		des autres secteurs résidents
0	0	0	0	0	0		du reste du monde
4 889	4 831	4 839	4 932	4 944	3 668	R70	Opérations de répartition en capital
271	213	221	314	333	258	R71	Aides à l'investissement
271	213	221	314	333	258		de l'administration centrale
0	0	0	0	0	0		des administrations locales
:	:	:	:	:	:		des administrations de sécurité sociale
0	0	0	0	0	0		du reste du monde
0	0	0	0	0	0		des institutions communautaires européennes
0	0	0	0	0	0		des autres parties du reste du monde
0	0	0	0	0	0	R72	Impôts en capital
0	0	0	0	0	0		des ménages
0	0	0	0	0	0		des autres secteurs
4 618	4 618	4 618	4 618	4 611	3 410	R79	Autres transferts en capital
4 618	4 618	4 618	4 618	4 611	3 410		des administrations publiques
0	0	0	0	0	0		des ménages
0	0	0	0	0	0		des autres secteurs résidents
0	0	0	0	0	0		du reste du monde

BELGIQUE/BELGIE
Social security funds (S63)

1. Non-financial transactions

Mio BFR

Uses

	ESA	1970	1978	1979	1980	1981	1982
Transactions in goods and services							
Intermediate consumption	P20	2 046	8 565	9 190	9 796	10 881	11 532
Final consumption	P3A	9 190	30 843	32 618	35 499	39 682	42 653
Gross capital formation	P40	501	792	963	287	768	772
Gross fixed capital formation	P41	501	792	963	287	768	772
Change in stocks	P42	0	0	0	0	0	0
Net purchases of land and intangible assets	P70	0	0	0	0	0	0
Net purchases of land	P71	0	0	0	0	0	0
Net purchases of intangible assets	P72	0	0	0	0	0	0
Distributive transactions							
Compensation of employees	R10	7 116	22 156	23 796	25 738	28 713	30 863
Gross wages and salaries	R101	5 711	18 740	20 171	21 781	24 060	25 838
Employers' actual contributions	R102	1 112	2 481	2 651	2 922	3 497	3 737
to general government		1 112	2 481	2 651	2 922	3 497	3 737
to other sectors		0	0	0	0	0	0
Imputed social contributions	R103	293	935	974	1 035	1 156	1 288
Taxes linked to production and imports	R20	0	0	0	0	0	0
Subsidies	R30	0	0	0	0	0	0
to general government		0	0	0	0	0	0
to other sectors		0	0	0	0	0	0
Property and entrepreneurial income	R40	607	2 290	4 224	4 940	5 445	5 466
Actual interest	R41	607	2 290	4 224	4 940	5 445	5 466
to general government		0	0	0	0	0	0
to other sectors		607	2 290	4 224	4 940	5 445	5 466
Income from land and intangible assets	R43	0	0	0	0	0	0
Accident insurance transactions	R50	4	12	13	15	22	24
Net accident insurance premiums	R51	4	12	13	15	22	24
Unrequited current transfers n.e.c.	R60	162 020	568 422	618 352	670 924	754 264	816 990
Current taxes on income and wealth	R61	0	0	0	0	0	0
Social benefits	R64	160 856	561 233	612 339	665 889	747 988	812 380
Social benefits linked to actual contributions	R641	160 562	560 298	611 364	664 854	746 832	811 092
Social benefits corresponding to imputed contributions	R642	293	935	974	1 035	1 156	1 288
Other social benefits	R643	0	0	0	0	0	0
Current transfers within general government	R65	0	0	0	0	0	0
to central government		0	0	0	0	0	0
to local government		0	0	0	0	0	0
to social security funds		:	:	:	:	:	:
Current transfers to private non-profit institutions	R66	0	0	0	0	0	0
Current international cooperation	R67	0	0	0	0	0	0
to institutions of the E.C.		0	0	0	0	0	0
to other subsectors of the rest of the world		0	0	0	0	0	0
Miscellaneous current transfers	R69	1 165	7 189	6 013	5 035	6 276	4 610
to households		1 165	7 189	6 013	5 035	6 276	4 610
to other resident sectors		0	0	0	0	0	0
to the rest of the world		0	0	0	0	0	0
Capital transfers	R70	0	0	0	0	0	0
Investment grants	R71	0	0	0	0	0	0
to central government		0	0	0	0	0	0
to local government		0	0	0	0	0	0
to social security funds		:	:	:	:	:	:
to other resident sectors		0	0	0	0	0	0
to the rest of the world		0	0	0	0	0	0
Other capital transfers	R79	0	0	0	0	0	0
to general government		0	0	0	0	0	0
to households		0	0	0	0	0	0
to other resident sectors		0	0	0	0	0	0
to the rest of the world		0	0	0	0	0	0

1. Opérations non-financières

BELGIQUE/BELGIE

Emploi

Mio BFR

Administrations de sécurité sociale (S63)

1983	1984	1985	1986	1987	1988	SEC	
							Opérations sur biens et services
13 546	14 594	15 787	16 061	17 592	17 013	P20	Consommation intermédiaire
44 653	48 427	51 213	52 473	53 568	55 029	P3A	Consommation finale
666	596	549	554	585	680	P40	Formation brute de capital
666	596	549	554	585	680	P41	Formation brute de capital fixe
0	0	0	0	0	0	P42	Variation de stocks
0	0	0	0	0	0	P70	Acquisitions nettes de terrains et d'actifs incorporels
0	0	0	0	0	0	P71	Acquisitions nettes de terrains
0	0	0	0	0	0	P72	Acquisitions nettes d'actifs incorporels
							Opérations de répartition
31 127	33 876	35 523	36 659	36 346	38 247	R10	Rémunération des salariés
25 726	27 712	29 073	30 012	29 764	31 323	R101	Salaires et traitements bruts
4 078	4 664	4 856	4 921	4 805	5 034	R102	Cotisations sociales effectives à charge des employeurs
4 078	4 664	4 856	4 921	4 805	5 034		à destination des administrations publiques
0	0	0	0	0	0		à destination des autres secteurs
1 323	1 500	1 594	1 726	1 777	1 890	R103	Cotisations sociales fictives
0	0	0	0	0	0	R20	Impôts liés à la production et à l'importation
0	0	0	0	0	0	R30	Subventions d'exploitation et à l'importation
0	0	0	0	0	0		aux administrations publiques
0	0	0	0	0	0		aux autres secteurs
5 993	7 060	6 736	7 251	6 208	6 010	R40	Revenus de la propriété et de l'entreprise
5 993	7 060	6 736	7 251	6 208	6 010	R41	Intérêts effectifs
0	0	0	0	0	0		aux administrations publiques
5 993	7 060	6 736	7 251	6 208	6 010		aux autres secteurs
0	0	0	0	0	0	R43	Revenus de la terre et des actifs incorporels
26	28	29	29	31	34	R50	Opérations d'assurance-dommages
26	28	29	29	31	34	R51	Primes nettes d'assurance-dommages
885 856	930 189	968 950	1 004 147	1 050 755	1 071 302	R60	Transferts courants sans contrepartie n.d.a.
0	0	0	0	0	0	R61	Impôts courants sur le revenu et le patrimoine
880 598	923 365	958 721	995 996	1 039 935	1 063 396	R64	Prestations sociales
879 275	921 865	958 127	994 270	1 038 158	1 061 506	R641	liées à des cotisations sociales effectives
1 323	1 500	1 594	1 726	1 777	1 890	R642	correspondant à des cotisations sociales fictives
0	0	0	0	0	0	R643	autres
0	0	0	0	0	0	R65	Transferts courants entre administrations publiques
0	0	0	0	0	0		à l'administration centrale
0	0	0	0	0	0		aux administrations locales
:	:	:	:	:	:		aux administrations de sécurité sociale
0	0	0	0	0	0	R66	Transferts courants aux administrations privées
0	0	0	0	0	0	R67	Coopération internationale courante
0	0	0	0	0	0		aux institutions communautaires européennes
0	0	0	0	0	0		aux autres parties du reste du monde
5 258	6 824	9 229	8 151	10 820	7 906	R69	Transferts courants divers
5 258	6 824	9 229	8 151	10 820	7 906		aux ménages
0	0	0	0	0	0		aux autres secteurs résidents
0	0	0	0	0	0		au reste du monde
0	0	0	0	0	0	R70	Opérations de répartition en capital
0	0	0	0	0	0	R71	Aides à l'investissement
0	0	0	0	0	0		à l'administration centrale
0	0	0	0	0	0		aux administrations locales
0	0	0	0	0	0		aux administrations de sécurité sociale
:	:	:	:	:	:		aux autres secteurs résidents
0	0	0	0	0	0		au reste du monde
0	0	0	0	0	0	R79	Autres transferts en capital
0	0	0	0	0	0		aux administrations publiques
0	0	0	0	0	0		aux ménages
0	0	0	0	0	0		aux autres secteurs résidents
0	0	0	0	0	0		au reste du monde

BELGIQUE/BELGIE

Social security funds (S63)

1. Non-financial transactions

Mio BFR

Uses

	ESA	1970	1978	1979	1980	1981	1982
Others							
Change in the actuarial reserves for pensions	F911	0	0	0	0	0	0
Consumption of fixed capital	A1	159	423	441	487	506	605
Balancing Items							
Gross value added at market prices	N1	7 727	23 946	24 944	27 401	30 556	33 408
Gross operating surplus	N2	611	1 790	1 148	1 663	1 843	2 545
Gross disposable income	N3	20 281	35 983	25 602	24 169	33 705	59 780
Gross saving	N4	11 091	5 140	-7 016	-11 330	23	17 127
Net lending (+) or net borrowing (-)	N5	10 590	4 348	-7 777	-11 127	8 607	21 777

Net lending (+) or borrowing (-) of social security funds (S63)
Capacité (+) ou besoin (-) de financement
des administrations de sécurité sociale (S63)
% of GDP - % du PIB

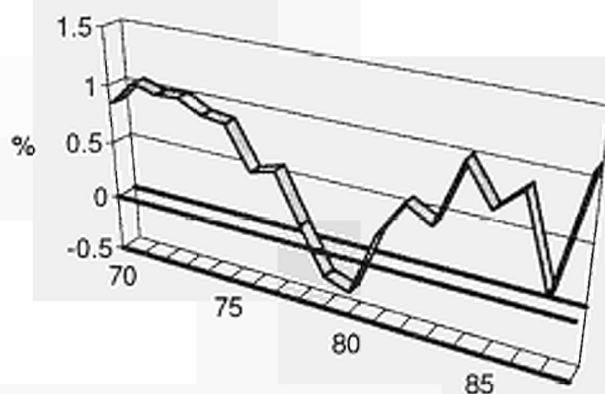

1. Opérations non-financières

BELGIQUE/BELGIE

Emploi

Mio BFR

Administrations de sécurité sociale (S63)

1983	1984	1985	1986	1987	1988	SEC	
0	0	0	0	0	0		Autres
520	555	360	373	376	393	F911	Variation des réserves mathématiques de retraite
						A1	Consommation de capital fixe
							Solde
32 968	35 861	36 431	37 428	36 927	38 934	N1	Valeur ajoutée brute aux prix du marché
1 841	1 985	908	769	581	687	N2	Excédent brut d'exploitation
58 285	88 354	78 594	91 943	54 121	113 994	N3	Revenu disponible brut
13 632	39 927	27 381	39 470	553	58 965	N4	Épargne brute
17 855	44 162	31 671	43 848	4 912	61 953	N5	Capacité (+) ou besoin (-) de financement

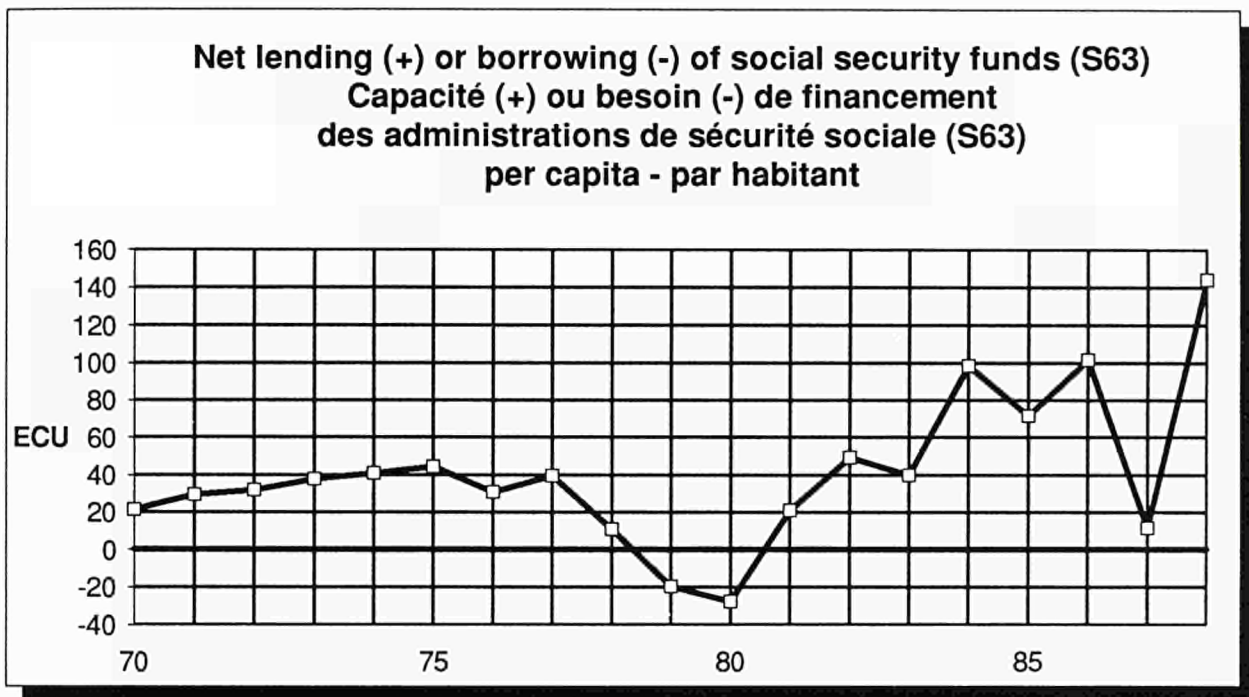

BELGIQUE/BELGIE

3. Expenditure and receipts by
main economic categories

General government (S60)

Mio BFR

	1970	1978	1979	1980	1981	1982
Expenditure						
1. Total expenditure	:	:	:	:	:	:
2. Current and capital expenditure	513 413	1 568 026	1 709 954	1 887 133	2 136 863	2 312 003
3. Actual current expenditure	447 094	1 415 380	1 542 329	1 700 830	1 934 162	2 119 894
4. Actual expenditure on compensation of employees and on goods and services	143 249	441 583	476 036	518 357	557 443	587 572
Intermediate consumption (P20)	43 007	125 404	132 058	139 748	149 499	154 412
Actual compensation of employees (R101+R102)	103 521	326 702	355 504	391 688	421 123	446 981
Taxes on production (R22)	0	0	0	0	0	0
Less: sales of goods and services and production on own account	3 279	10 523	11 526	13 079	13 179	13 821
5. Property and entrepreneurial income and net accident insurance premiums (R40+R51)	44 477	140 688	170 783	218 726	294 158	371 194
6. Subsidies and unrequited current transfers n.e.c. (R30+R60)	259 368	833 109	895 511	963 747	1 082 561	1 161 128
7. Capital expenditure	66 319	152 648	167 627	186 303	202 701	192 109
8. Final capital expenditure (P40+P70)	58 587	115 843	128 319	138 647	139 036	135 108
9. Capital transfers (R70)	7 732	36 805	39 308	47 656	63 665	57 001
10. Loans, advances and equities (net change in assets)	:	:	:	:	:	:
11. Net change in assets due to trade credit and accounts receivable and payable (F71+F72+F81)	:	:	:	:	:	:
Receipts						
12. Total receipts	480 755	1 366 366	1 469 873	1 565 577	1 654 543	1 865 981
13. Actual current receipts	475 399	1 354 782	1 456 117	1 552 303	1 640 438	1 852 804
14. Current taxes	310 785	917 133	981 527	1 026 014	1 069 098	1 218 417
on income and wealth (R61)	144 013	559 630	614 496	639 589	665 487	779 296
linked to production and imports (R20)	166 772	357 503	367 031	386 425	403 611	439 121
15. Actual social contributions (R62)	135 360	387 025	415 566	448 299	475 318	518 887
16. Property entrepreneurial income and accident insurance claims (R40+R52)	18 161	36 144	45 480	61 163	74 467	93 180
17. Subsidies and unrequited current transfers n.e.c. (R30+R65+R67+R69)	11 093	14 481	13 545	16 827	21 555	22 320
18. Capital receipts	5 356	11 584	13 756	13 274	14 105	13 177
19. Capital taxes (R72)	4 557	10 765	12 873	12 494	13 237	12 237
20. Capital transfers n.e.c. (R71+R79)	799	819	883	780	868	940
Balances						
Gross saving (N4) (13-3)	28 305	-60 598	-86 211	-148 527	-293 724	-267 090
Net lending (+) or net borrowing (-) (N5) (12-2)	-32 658	-201 662	-240 082	-321 556	-482 320	-446 022
Net balance to be financed (-) or allocated (+) (12-1)	:	:	:	:	:	:
Net balance to be financed (-) or allocated (+) on a cash basis (12-1-11)	:	:	:	:	:	:

3. Dépenses et recettes par grandes catégories économiques

BELGIQUE/BELGIE

Mio BFR

Administrations publiques (S60)

1983	1984	1985	1986	1987	1988	
:	:	:	:	:	:	Dépenses
2 449 958	2 582 476	2 744 428	2 849 817	2 887 252	2 953 767	1. Dépenses totales
2 266 300	2 410 006	2 571 951	2 692 083	2 736 232	2 792 838	2. Dépenses courantes et en capital
602 053	632 759	679 157	702 249	701 476	692 122	3. Dépenses effectives courantes
						4. Dépenses effectives en rémunération des salariés et en biens et services (nettes)
165 805	170 217	186 170	193 127	201 306	196 431	Consommation intermédiaire (P20)
451 856	477 612	507 746	524 935	515 753	515 929	Rémunération effective des salariés (R101+R102)
0	0	0	0	0	0	Impôts liés à la production (R22)
15 608	15 070	14 759	15 813	15 583	20 238	Moins: ventes de biens et services et production pour compte propre
400 883	452 659	521 660	580 607	572 723	581 876	5. Revenus de la propriété et de l'entreprise et primes nettes d'assurance-dommages (R40+R51)
1 263 364	1 324 588	1 371 134	1 409 227	1 462 033	1 518 840	6. Subventions d'exploitation et transferts courants sans contrepartie n.d.a. (R30+R60)
183 658	172 470	172 477	157 734	151 020	160 929	7. Dépenses en capital
130 511	118 779	112 515	105 025	100 156	107 723	8. Dépenses finales en capital (P40+P70)
53 147	53 691	59 962	52 709	50 864	53 206	9. Transferts en capital (R70)
:	:	:	:	:	:	10. Prêts, avances et participations (variation nette de créances)
:	:	:	:	:	:	11. Solde des créances et engagements sur crédits commerciaux et décalages comptables (F71+F72+F81)
						Recettes
1 963 590	2 165 299	2 322 242	2 389 156	2 508 462	2 579 127	12. Recettes totales
1 950 445	2 150 999	2 305 311	2 374 329	2 484 709	2 562 328	13. Recettes effectives courantes
1 269 069	1 376 682	1 461 938	1 494 012	1 557 185	1 609 502	14. Impôts courants
795 589	879 256	939 341	963 965	989 952	1 012 441	sur le revenu et le patrimoine (R61)
473 480	497 426	522 597	530 047	567 233	597 061	liés à la production et à l'importation (R20)
573 839	657 228	720 775	766 617	814 513	846 784	15. Cotisations sociales effectives (R62)
84 303	90 188	94 962	84 516	76 518	73 591	16. Revenus de la propriété et de l'entreprise et indemnités d'assurance-dommages (R40+R52)
23 234	26 901	27 636	29 184	36 493	32 451	17. Subventions d'exploitation et autres transferts courants sans contrepartie n.d.a. (R30+R65+R67+R69)
13 145	14 300	16 931	14 827	23 753	16 799	18. Recettes en capital
12 506	13 200	13 086	14 062	15 471	16 446	19. Impôts en capital (R72)
639	1 100	3 845	765	8 282	353	20. Transferts en capital n.d.a. (R71+R79)
						Soldes
-315 855	-259 007	-266 640	-317 754	-251 523	-230 510	Epargne brute (N4) (13-3)
-486 368	-417 177	-422 186	-460 661	-378 790	-374 640	Capacité (+) ou besoin (-) de financement (N5) (12-2)
:	:	:	:	:	:	Solde net à financer (-) ou à employer (+) (12-1)
:	:	:	:	:	:	Solde net à financer (-) ou à employer (+) sur la base de règlements (12-1-11)

BELGIQUE/BELGIE

3. Expenditure and receipts by
main economic categories

Central government (S61)

Mio BFR

	1970	1978	1979	1980	1981	1982
Expenditure						
1. Total expenditure	:	:	:	:	:	:
2. Current and capital expenditure	350 281	1 085 121	1 174 087	1 287 620	1 528 700	1 668 362
3. Actual current expenditure	299 085	965 484	1 043 329	1 142 935	1 352 512	1 504 780
4. Actual expenditure on compensation of employees and on goods and services	105 173	316 899	338 141	361 465	393 996	414 460
Intermediate consumption (P20)	34 446	99 177	104 084	110 250	117 309	120 610
Actual compensation of employees (R101+R102)	72 662	224 218	241 524	259 797	287 092	304 331
Taxes on production (R22)	0	0	0	0	0	0
Less: sales of goods and services and production on own account	1 935	6 496	7 467	8 582	10 405	10 481
5. Property and entrepreneurial income and net accident insurance premiums (R40+R51)	34 939	107 840	132 518	172 907	243 138	314 845
6. Subsidies and unrequited current transfers n.e.c. (R30+R60)	159 773	540 746	572 671	608 563	715 378	775 475
7. Capital expenditure	50 396	119 637	130 759	144 685	176 188	163 582
8. Final capital expenditure (P40+P70)	39 349	71 291	79 475	81 450	85 533	82 552
9. Capital transfers (R70)	11 047	48 346	51 284	63 235	90 655	81 030
10. Loans, advances and equities (net change in assets)	:	:	:	:	:	:
11. Net change in assets due to trade credit and accounts receivable and payable (F71+F72+F81)	:	:	:	:	:	:
Receipts						
12. Total receipts	314 221	905 981	974 656	1 037 999	1 085 151	1 239 489
13. Actual current receipts	308 717	893 952	960 504	1 024 527	1 070 855	1 226 067
14. Current taxes	289 856	859 233	918 992	967 756	1 003 372	1 134 800
on income and wealth (R61)	127 824	510 964	561 201	591 346	611 730	709 557
linked to production and imports (R20)	162 032	348 269	357 791	376 410	391 642	425 243
15. Actual social contributions (R62)	4 144	13 284	14 588	15 642	17 472	20 193
16. Property entrepreneurial income and accident insurance claims (R40+R52)	5 001	11 361	17 556	29 154	37 081	56 371
17. Subsidies and unrequited current transfers n.e.c. (R30+R65+R67+R69)	9 716	10 074	9 368	11 975	12 930	14 703
18. Capital receipts	5 504	12 029	14 152	13 472	14 296	13 422
19. Capital taxes (R72)	4 557	10 765	12 873	12 494	13 237	12 237
20. Capital transfers n.e.c. (R71+R79)	947	1 264	1 279	978	1 059	1 185
Balances						
Gross saving (N4) (13-3)	8 832	-71 533	-82 826	-118 408	-281 657	-278 713
Net lending (+) or net borrowing (-) (N5) (12-2)	-36 060	-179 141	-199 433	-249 621	-443 549	-428 873
Net balance to be financed (-) or allocated (+) (12-1)	:	:	:	:	:	:
Net balance to be financed (-) or allocated (+) on a cash basis (12-1-11)	:	:	:	:	:	:

3. Dépenses et recettes par grandes catégories économiques

BELGIQUE/BELGIE

Mio BFR

Administration centrale (S61)

1983	1984	1985	1986	1987	1988	
						Dépenses
1 750 141	1 843 986	1 923 636	1 991 215	1 926 319	1 997 422	1. Dépenses totales
1 587 411	1 684 552	1 763 173	1 845 970	1 795 897	1 863 106	2. Dépenses courantes et en capital
422 218	438 342	470 223	484 369	486 784	473 978	3. Dépenses effectives courantes
						4. Dépenses effectives en rémunération des salariés et en biens et services (nettes)
128 538	130 365	144 119	149 415	155 589	151 120	Consommation intermédiaire (P20)
306 243	319 791	338 583	348 342	344 362	340 587	Rémunération effective des salariés (R101+R102)
0	0	0	0	0	0	Impôts liés à la production (R22)
12 563	11 814	12 479	13 388	13 167	17 729	Moins: ventes de biens et services et production pour compte propre
337 050	387 827	455 428	512 682	510 061	521 925	5. Revenus de la propriété et de l'entreprise et primes nettes d'assurance-dommages (R40+R51)
828 143	858 383	837 522	848 919	799 052	867 203	6. Subventions d'exploitation et transferts courants sans contrepartie n.d.a. (R30+R60)
162 730	159 434	160 463	145 245	130 422	134 316	7. Dépenses en capital
87 691	83 068	78 755	72 075	57 544	59 796	8. Dépenses finales en capital (P40+P70)
75 039	76 366	81 708	73 170	72 878	74 520	9. Transferts en capital (R70)
:	:	:	:	:	:	10. Prêts, avances et participations (variation nette de créances)
:	:	:	:	:	:	11. Solde des créances et engagements sur crédits commerciaux et décalages comptables (F71+F72+F81)
1 280 783	1 379 523	1 465 238	1 479 774	1 549 515	1 580 671	Recettes
1 267 353	1 365 072	1 448 185	1 464 877	1 525 343	1 563 741	12. Recettes totales
1 181 809	1 270 514	1 351 588	1 380 440	1 441 890	1 492 172	13. Recettes effectives courantes
724 450	791 817	847 490	869 344	893 257	913 985	14. Impôts courants
457 359	478 697	504 098	511 096	548 633	578 187	sur le revenu et le patrimoine (R61)
21 712	25 907	26 152	26 870	26 441	25 797	liés à la production et à l'importation (R20)
47 665	50 319	51 347	37 648	29 870	26 188	15. Cotisations sociales effectives (R62)
16 167	18 332	19 098	19 919	27 142	19 584	16. Revenus de la propriété et de l'entreprise et indemnités d'assurance-dommages (R40+R52)
13 430	14 451	17 053	14 897	24 172	16 930	17. Subventions d'exploitation et autres transferts courants sans contrepartie n.d.a. (R30+R65+R67+R69)
12 506	13 200	13 086	14 062	15 471	16 446	18. Recettes en capital
924	1 251	3 967	835	8 701	484	19. Impôts en capital (R72)
						20. Transferts en capital n.d.a. (R71+R79)
-320 058	-319 480	-314 988	-381 093	-270 554	-299 365	Soldes
-469 358	-464 463	-458 398	-511 441	-376 804	-416 751	Epargne brute (N4) (13-3)
:	:	:	:	:	:	Capacité (+) ou besoin (-) de financement (N5) (12-2)
:	:	:	:	:	:	Solde net à financer (-) ou à employer (+) (12-1)
:	:	:	:	:	:	Solde net à financer (-) ou à employer (+) sur la base de règlements (12-1-11)

BELGIQUE/BELGIE

3. Expenditure and receipts by
main economic categories

Local government (S62)

Mio BFR

	1970	1978	1979	1980	1981	1982
Expenditure						
1. Total expenditure	:	:	:	:	:	:
2. Current and capital expenditure	72 677	224 099	247 451	286 295	301 837	322 382
3. Actual current expenditure	53 522	179 618	198 839	228 637	247 589	269 179
4. Actual expenditure on compensation of employees and on goods and services	34 110	112 174	124 143	142 144	148 049	157 061
Intermediate consumption (P20)	6 515	17 662	18 784	19 702	21 309	22 270
Actual compensation of employees (R101+R102)	28 356	96 871	107 902	125 241	127 759	135 844
Taxes on production (R22)	0	0	0	0	0	0
Less: sales of goods and services and production on own account	761	2 359	2 543	2 799	1 019	1 053
5. Property and entrepreneurial income and net accident insurance premiums (R40+R51)	8 956	31 312	34 836	41 704	46 389	52 155
6. Subsidies and unrequited current transfers n.e.c. (R30+R60)	10 456	36 133	39 860	44 789	53 151	59 963
7. Capital expenditure	19 155	44 460	48 612	57 658	54 248	53 203
8. Final capital expenditure (P40+P70)	18 737	43 760	47 881	56 910	52 735	51 784
9. Capital transfers (R70)	418	720	731	748	1 513	1 419
10. Loans, advances and equities (net change in assets)	:	:	:	:	:	:
11. Net change in assets due to trade credit and accounts receivable and payable (F71+F72+F81)	:	:	:	:	:	:
Receipts						
12. Total receipts	65 489	197 230	214 579	225 487	254 459	283 456
13. Actual current receipts	61 904	185 414	202 470	209 848	235 499	263 675
14. Current taxes	20 929	57 900	62 535	58 258	65 726	83 617
on income and wealth (R61)	16 189	48 666	53 295	48 243	53 757	69 739
linked to production and imports (R20)	4 740	9 234	9 240	10 015	11 969	13 878
15. Actual social contributions (R62)	1 261	4 282	4 648	5 390	5 935	7 359
16. Property entrepreneurial income and accident insurance claims (R40+R52)	5 791	10 529	11 740	13 088	16 604	17 804
17. Subsidies and unrequited current transfers n.e.c. (R30+R65+R67+R69)	33 923	112 703	123 547	133 112	147 234	154 895
18. Capital receipts	3 585	11 816	12 109	15 639	18 960	19 781
19. Capital taxes (R72)	0	0	0	0	0	0
20. Capital transfers n.e.c. (R71+R79)	3 585	11 816	12 109	15 639	18 960	19 781
Balances						
Gross saving (N4) (13-3)	8 382	5 795	3 631	-18 789	-12 090	-5 504
Net lending (+) or net borrowing (-) (N5) (12-2)	-7 188	-26 869	-32 872	-60 808	-47 378	-38 926
Net balance to be financed (-) or allocated (+) (12-1)	:	:	:	:	:	:
Net balance to be financed (-) or allocated (+) on a cash basis (12-1-11)	:	:	:	:	:	:

3. Dépenses et recettes par grandes catégories économiques

BELGIQUE/BELGIE

Mio BFR

Administrations locales (S62)

1983	1984	1985	1986	1987	1988	
						Dépenses
						1. Dépenses totales
328 890	331 082	344 322	355 581	362 916	373 969	2. Dépenses courantes et en capital
285 430	294 744	309 894	322 097	319 391	324 967	3. Dépenses effectives courantes
161 861	173 124	186 630	195 656	191 833	194 914	4. Dépenses effectives en rémunération des salariés et en biens et services (nettes)
						Consommation intermédiaire (P20)
23 721	25 258	26 264	27 651	28 125	28 298	Rémunération effective des salariés (R101+R102)
139 324	149 094	161 641	169 414	165 173	168 207	Impôts liés à la production (R22)
0	0	0	0	0	0	Moins: ventes de biens et services et production pour compte propre
1 184	1 228	1 275	1 409	1 465	1 591	5. Revenus de la propriété et de l'entreprise et primes nettes d'assurance-dommages (R40+R51)
59 400	59 347	60 938	62 656	58 475	57 582	6. Subventions d'exploitation et transferts courants sans contrepartie n.d.a. (R30+R60)
64 169	62 273	62 326	63 785	69 083	72 471	7. Dépenses en capital
43 460	36 338	34 428	33 484	43 525	49 002	8. Dépenses finales en capital (P40+P70)
42 154	35 115	33 211	32 396	42 027	47 247	9. Transferts en capital (R70)
1 306	1 223	1 217	1 088	1 498	1 755	10. Prêts, avances et participations (variation nette de créances)
:	:	:	:	:	:	11. Solde des créances et engagements sur crédits commerciaux et décalages comptables (F71+F72+F81)
						Recettes
294 025	334 205	348 863	362 513	356 018	354 127	12. Recettes totales
276 001	315 289	330 861	345 966	337 869	334 857	13. Recettes effectives courantes
87 260	106 168	110 350	113 572	115 295	117 330	14. Impôts courants
71 139	87 439	91 851	94 621	96 695	98 456	sur le revenu et le patrimoine (R61)
16 121	18 729	18 499	18 951	18 600	18 874	liés à la production et à l'importation (R20)
8 379	8 721	8 212	8 991	8 665	9 024	15. Cotisations sociales effectives (R62)
17 868	18 014	20 218	22 497	24 700	26 657	16. Revenus de la propriété et de l'entreprise et indemnités d'assurance-dommages (R40+R52)
162 494	182 386	192 081	200 906	189 209	181 846	17. Subventions d'exploitation et autres transferts courants sans contrepartie n.d.a. (R30+R65+R67+R69)
18 024	18 916	18 002	16 547	18 149	19 270	18. Recettes en capital
0	0	0	0	0	0	19. Impôts en capital (R72)
18 024	18 916	18 002	16 547	18 149	19 270	20. Transferts en capital n.d.a. (R71+R79)
						Soldes
-9 429	20 546	20 967	23 869	18 478	9 890	Epargne brute (N4) (13-3)
-34 865	3 124	4 541	6 932	-6 898	-19 842	Capacité (+) ou besoin (-) de financement (N5) (12-2)
:	:	:	:	:	:	Solde net à financer (-) ou à employer (+) (12-1)
:	:	:	:	:	:	Solde net à financer (-) ou à employer (+) sur la base de règlements (12-1-11)

Social security funds (S63)

Mio BFR

	1970	1978	1979	1980	1981	1982
Expenditure						
1. Total expenditure	:	:	:	:	:	:
2. Current and capital expenditure	171 418	599 634	654 048	708 967	797 182	862 072
3. Actual current expenditure	170 917	598 842	653 085	708 680	796 414	861 300
4. Actual expenditure on compensation of employees and on goods and services	8 286	28 118	30 496	32 801	36 683	38 820
Intermediate consumption (P20)	2 046	8 565	9 190	9 796	10 881	11 532
Actual compensation of employees (R101+R102)	6 823	21 221	22 822	24 703	27 557	29 575
Taxes on production (R22)	0	0	0	0	0	0
Less: sales of goods and services and production on own account	583	1 668	1 516	1 698	1 755	2 287
5. Property and entrepreneurial income and net accident insurance premiums (R40+R51)	611	2 302	4 237	4 955	5 467	5 490
6. Subsidies and unrequited current transfers n.e.c. (R30+R60)	162 020	568 422	618 352	670 924	754 264	816 990
7. Capital expenditure	501	792	963	287	768	772
8. Final capital expenditure (P40+P70)	501	792	963	287	768	772
9. Capital transfers (R70)	0	0	0	0	0	0
10. Loans, advances and equities (net change in assets)	:	:	:	:	:	:
11. Net change in assets due to trade credit and accounts receivable and payable (F71+F72+F81)	:	:	:	:	:	:
Receipts						
12. Total receipts	182 008	603 982	646 271	697 840	805 789	883 849
13. Actual current receipts	182 008	603 982	646 069	697 350	796 437	878 427
14. Current taxes	0	0	0	0	0	0
on income and wealth (R61)	0	0	0	0	0	0
linked to production and imports (R20)	0	0	0	0	0	0
15. Actual social contributions (R62)	134 275	385 067	413 075	445 320	473 196	514 104
16. Property entrepreneurial income and accident insurance claims (R40+R52)	7 398	15 020	16 992	19 761	21 618	20 301
17. Subsidies and unrequited current transfers n.e.c. (R30+R65+R67+R69)	40 335	203 895	216 002	232 269	301 623	344 022
18. Capital receipts	0	0	202	490	9 352	5 422
19. Capital taxes (R72)	0	0	0	0	0	0
20. Capital transfers n.e.c. (R71+R79)	0	0	202	490	9 352	5 422
Balances						
Gross saving (N4) (13-3)	11 091	5 140	-7 016	-11 330	23	17 127
Net lending (+) or net borrowing (-) (N5) (12-2)	10 590	4 348	-7 777	-11 127	8 607	21 777
Net balance to be financed (-) or allocated (+) (12-1)	:	:	:	:	:	:
Net balance to be financed (-) or allocated (+) on a cash basis (12-1-11)	:	:	:	:	:	:

3. Dépenses et recettes par grandes catégories économiques

BELGIQUE/BELGIE

Mio BFR

Administration de sécurité sociale (S63)

1983	1984	1985	1986	1987	1988	
:	:	:	:	:	:	Dépenses
934 030	982 815	1 024 975	1 061 959	1 108 789	1 130 478	1. Dépenses totales
933 364	982 219	1 024 426	1 061 405	1 108 204	1 129 798	2. Dépenses courantes et en capital
41 489	44 942	48 711	49 978	51 210	52 452	3. Dépenses effectives courantes
						4. Dépenses effectives en rémunération des salariés et en biens et services (nettes)
13 546	14 594	15 787	16 061	17 592	17 013	Consommation intermédiaire (P20)
29 804	32 376	33 929	34 933	34 569	36 357	Rémunération effective des salariés (R101+R102)
0	0	0	0	0	0	Impôts liés à la production (R22)
1 861	2 028	1 005	1 016	951	918	Moins: ventes de biens et services et production pour compte propre
6 019	7 088	6 765	7 280	6 239	6 044	5. Revenus de la propriété et de l'entreprise et primes nettes d'assurance-dommages (R40+R51)
885 856	930 189	968 950	1 004 147	1 050 755	1 071 302	6. Subventions d'exploitation et transferts courants sans contrepartie n.d.a. (R30+R60)
666	596	549	554	585	680	7. Dépenses en capital
666	596	549	554	585	680	8. Dépenses finales en capital (P40+P70)
0	0	0	0	0	0	9. Transferts en capital (R70)
:	:	:	:	:	:	10. Prêts, avances et participations (variation nette de créances)
:	:	:	:	:	:	11. Solde des créances et engagements sur crédits commerciaux et décalages comptables (F71+F72+F81)
951 885	1 026 977	1 056 646	1 105 807	1 113 701	1 192 431	Recettes
946 996	1 022 146	1 051 807	1 100 875	1 108 757	1 188 763	12. Recettes totales
0	0	0	0	0	0	13. Recettes effectives courantes
0	0	0	0	0	0	14. Impôts courants
0	0	0	0	0	0	sur le revenu et le patrimoine (R61)
567 263	646 248	712 818	758 510	807 758	841 185	liés à la production et à l'importation (R20)
20 356	23 458	24 868	26 382	24 000	24 421	15. Cotisations sociales effectives (R62)
359 377	352 440	314 121	315 983	276 999	323 157	16. Revenus de la propriété et de l'entreprise et indemnités d'assurance-dommages (R40+R52)
4 889	4 831	4 839	4 932	4 944	3 668	17. Subventions d'exploitation et autres transferts courants sans contrepartie n.d.a. (R30+R65+R67+R69)
0	0	0	0	0	0	18. Recettes en capital
4 889	4 831	4 839	4 932	4 944	3 668	19. Impôts en capital (R72)
						20. Transferts en capital n.d.a. (R71+R79)
13 632	39 927	27 381	39 470	553	58 965	Soldes
17 855	44 162	31 671	43 848	4 912	61 953	Epargne brute (N4) (13-3)
:	:	:	:	:	:	Capacité (+) ou besoin (-) de financement (N5) (12-2)
:	:	:	:	:	:	Solde net à financer (-) ou à employer (+) (12-1)
:	:	:	:	:	:	Solde net à financer (-) ou à employer (+) sur la base de règlements (12-1-11)

4. Cost of production and transition
to collective consumption

Mio BFR

	ESA	1970	1978	1979	1980	1981	1982
General government (S60)							
Intermediate consumption	P20	43 007	125 404	132 058	139 748	149 499	154 412
Compensation of employees	R10	125 180	391 990	426 781	471 571	512 464	543 981
Gross wages and salaries	R101	103 521	326 702	355 504	391 688	421 123	446 981
Employers' actual social contributions	R102	4 320	15 608	16 744	18 053	21 285	22 769
to general government		4 320	15 608	16 744	18 053	21 285	22 769
to other sectors		0	0	0	0	0	0
Imputed social contributions	R103	17 339	49 680	54 533	61 830	70 056	74 231
Taxes linked to production excluding VAT	R22	0	0	0	0	0	0
Consumption of fixed capital	A1	3 407	9 976	10 952	12 234	12 863	13 213
Net operating surplus	N12	1 091	3 297	2 792	3 415	2 096	2 782
Less: subsidies received	R31	0	0	0	0	0	0
Less: current sales of goods and services		3 279	10 523	11 526	13 079	13 179	13 821
Less: production on own account		0	0	0	0	0	0
Final consumption	P3A	169 406	520 143	561 057	613 889	663 743	700 567
Wage and salary earners (1000)		513	658	693	707	712	717
Central government (S61)							
Intermediate consumption	P20	34 446	99 177	104 084	110 250	117 309	120 610
Compensation of employees	R10	85 644	258 816	279 497	303 080	334 410	353 723
Gross wages and salaries	R101	70 575	216 039	232 867	250 597	277 038	293 696
Employers' actual social contributions	R102	2 087	8 179	8 657	9 200	10 054	10 635
to general government		2 087	8 179	8 657	9 200	10 054	10 635
to other sectors		0	0	0	0	0	0
Imputed social contributions	R103	12 982	34 598	37 973	43 283	47 318	49 392
Taxes linked to production excluding VAT	R22	0	0	0	0	0	0
Consumption of fixed capital	A1	2 294	6 375	7 019	7 799	8 452	8 771
Net operating surplus	N12	49	0	0	0	0	0
Less: subsidies received	R31	0	0	0	0	0	0
Less: current sales of goods and services		1 935	6 496	7 467	8 582	10 405	10 481
Less: production on own account		0	0	0	0	0	0
Final consumption	P3A	120 498	357 872	383 133	412 547	449 766	472 623
Wage and salary earners (1000)		350	429	442	445	449	452
Local government (S62)							
Intermediate consumption	P20	6 515	17 662	18 784	19 702	21 309	22 270
Compensation of employees	R10	32 420	111 018	123 488	142 753	149 341	159 395
Gross wages and salaries	R101	27 235	91 923	102 466	119 310	120 025	127 447
Employers' actual social contributions	R102	1 121	4 948	5 436	5 931	7 734	8 397
to general government		1 121	4 948	5 436	5 931	7 734	8 397
to other sectors		0	0	0	0	0	0
Imputed social contributions	R103	4 064	14 147	15 586	17 512	21 582	23 551
Taxes linked to production excluding VAT	R22	0	0	0	0	0	0
Consumption of fixed capital	A1	954	3 178	3 492	3 948	3 905	3 837
Net operating surplus	N12	590	1 930	2 085	2 239	759	842
Less: subsidies received	R31	0	0	0	0	0	0
Less: current sales of goods and services		761	2 359	2 543	2 799	1 019	1 053
Less: production on own account		0	0	0	0	0	0
Final consumption	P3A	39 718	131 429	145 306	165 843	174 295	185 291
Wage and salary earners (1000)		:	:	:	:	:	:
Social security funds (S63)							
Intermediate consumption	P20	2 046	8 565	9 190	9 796	10 881	11 532
Compensation of employees	R10	7 116	22 156	23 796	25 738	28 713	30 863
Gross wages and salaries	R101	5 711	18 740	20 171	21 781	24 060	25 838
Employers' actual social contributions	R102	1 112	2 481	2 651	2 922	3 497	3 737
to general government		1 112	2 481	2 651	2 922	3 497	3 737
to other sectors		0	0	0	0	0	0
Imputed social contributions	R103	293	935	974	1 035	1 156	1 288
Taxes linked to production excluding VAT	R22	0	0	0	0	0	0
Consumption of fixed capital	A1	159	423	441	487	506	605
Net operating surplus	N12	452	1 367	707	1 176	1 337	1 940
Less: subsidies received	R31	0	0	0	0	0	0
Less: current sales of goods and services		583	1 668	1 516	1 698	1 755	2 287
Less: production on own account		0	0	0	0	0	0
Final consumption	P3A	9 190	30 843	32 618	35 499	39 682	42 653
Wage and salary earners (1000)		:	:	:	:	:	:

4. Coût de production et passage
à la consommation collective

BELGIQUE/BELGIE

Mio BFR

1983	1984	1985	1986	1987	1988	SEC
Administrations publiques (S60)						
165 805	170 217	186 170	193 127	201 306	196 431	P20 Consommation intermédiaire
555 246	582 882	620 498	642 782	641 536	648 213	R10 Rémunération des salariés
451 856	477 612	507 746	524 935	515 753	515 929	R101 Salaires et traitements bruts
23 515	23 648	26 407	27 754	28 351	29 222	R102 Cotisations sociales effectives à charge des employeurs
23 515	23 648	26 407	27 754	28 351	29 222	à destination des administrations publiques
0	0	0	0	0	0	à destination des autres secteurs
79 875	81 622	86 345	90 093	97 432	103 062	R103 Cotisations sociales fictives
0	0	0	0	0	0	R22 Impôts liés à la production à l'exclusion de la TVA
13 809	14 711	15 454	16 606	18 201	19 616	A1 Consommation de capital fixe
2 268	2 312	1 568	1 523	1 377	1 567	N12 Excédent net d'exploitation
0	0	0	0	0	0	R31 Moins: subventions reçues
15 608	15 070	14 759	15 813	15 583	20 238	Moins: ventes de biens et services produits
0	0	0	0	0	0	Moins: production pour compte propre
721 520	755 052	808 931	838 225	846 837	845 589	P3A Consommation finale
711	718	728	748	734	733	Emploi salarié (1000)
Administration centrale (S61)						
128 538	130 365	144 119	149 415	155 589	151 120	P20 Consommation intermédiaire
359 544	374 441	396 906	409 126	409 082	408 987	R10 Rémunération des salariés
295 361	309 355	327 008	336 861	332 882	329 193	R101 Salaires et traitements bruts
10 882	10 436	11 575	11 481	11 480	11 394	R102 Cotisations sociales effectives à charge des employeurs
10 882	10 436	11 575	11 481	11 480	11 394	à destination des administrations publiques
0	0	0	0	0	0	à destination des autres secteurs
53 301	54 650	58 323	60 784	64 720	68 400	R103 Cotisations sociales fictives
0	0	0	0	0	0	R22 Impôts liés à la production à l'exclusion de la TVA
9 313	9 926	10 681	11 447	12 499	13 207	A1 Consommation de capital fixe
0	0	0	0	0	0	N12 Excédent net d'exploitation
0	0	0	0	0	0	R31 Moins: subventions reçues
12 563	11 814	12 479	13 388	13 167	17 729	Moins: ventes de biens et services produits
0	0	0	0	0	0	Moins: production pour compte propre
484 832	502 918	539 227	556 600	564 003	555 585	P3A Consommation finale
446	443	447	447	446	445	Emploi salarié (1000)
Administrations locales (S62)						
23 721	25 258	26 264	27 651	28 125	28 298	P20 Consommation intermédiaire
164 575	174 565	188 069	196 997	196 108	200 979	R10 Rémunération des salariés
130 769	140 545	151 665	158 062	153 107	155 413	R101 Salaires et traitements bruts
8 555	8 549	9 976	11 352	12 066	12 794	R102 Cotisations sociales effectives à charge des employeurs
8 555	8 548	9 976	11 352	12 066	12 794	à destination des administrations publiques
0	0	0	0	0	0	à destination des autres secteurs
25 251	25 472	26 428	27 583	30 935	32 772	R103 Cotisations sociales fictives
0	0	0	0	0	0	R22 Impôts liés à la production à l'exclusion de la TVA
3 976	4 230	4 413	4 786	5 326	6 016	A1 Consommation de capital fixe
947	882	1 020	1 127	1 172	1 273	N12 Excédent net d'exploitation
0	0	0	0	0	0	R31 Moins: subventions reçues
1 184	1 228	1 275	1 409	1 465	1 591	Moins: ventes de biens et services produits
0	0	0	0	0	0	Moins: production pour compte propre
192 035	203 707	218 491	229 152	229 266	234 975	P3A Consommation finale
:	:	:	:	:	:	Emploi salarié (1000)
Administrations de sécurité sociale (S63)						
13 546	14 594	15 787	16 061	17 592	17 013	P20 Consommation intermédiaire
31 127	33 876	35 523	36 659	36 346	38 247	R10 Rémunération des salariés
25 726	27 712	29 073	30 012	29 764	31 323	R101 Salaires et traitements bruts
4 078	4 664	4 856	4 921	4 805	5 034	R102 Cotisations sociales effectives à charge des employeurs
4 078	4 664	4 856	4 921	4 805	5 034	à destination des administrations publiques
0	0	0	0	0	0	à destination des autres secteurs
1 323	1 500	1 594	1 726	1 777	1 890	R103 Cotisations sociales fictives
0	0	0	0	0	0	R22 Impôts liés à la production à l'exclusion de la TVA
520	555	360	373	376	393	A1 Consommation de capital fixe
1 321	1 430	548	396	205	294	N12 Excédent net d'exploitation
0	0	0	0	0	0	R31 Moins: subventions reçues
1 861	2 028	1 005	1 016	951	918	Moins: ventes de biens et services produits
0	0	0	0	0	0	Moins: production pour compte propre
44 653	48 427	51 213	52 473	53 568	55 029	P3A Consommation finale
:	:	:	:	:	:	Emploi salarié (1000)

5. General government expenditure
by purpose and type

Mio BFR

	C O F O G	Final	Subsidies	Current	of which:	Gross	Other	Total
		consumption		transfers, insurance premiums, interest	Social benefits	capital formation	capital outlays	
		P3A	R30	R40, R50, R60	R64	P40	P70, R70	
1983								
General public services	01	104 229	43	17 342	:	5 848	7 640	135 102
Defence	02	112 225	265	3 891	:	1 818	79	118 278
Public order and safety	03	60 106	34	824	:	3 799	90	64 853
Education	04	278 389	1 256	14 137	:	43 651	1 092	338 525
Health	05	20 473	9 635	225 825	:	300	267	256 500
Social security and welfare	06	42 101	8 186	859 836	:	745	394	911 262
Housing and community amenity	07	9 594	13 555	10 261	:	11 359	8 711	53 480
Recreational, cultural and religious affairs	08	17 287	1 279	16 951	:	8 815	2 109	46 441
Fuel and energy	09	505	1 193	1 518	:	1	-5	3 212
Agriculture, forestry, fishing and hunting	10	5 231	5 000	476	:	820	2 367	13 894
Mining and mineral resource (other than fuel), manufacturing and construction	11	5 959	13 686	12 834	:	1 183	12 903	46 565
Transportation and communication	12	41 814	87 740	48 480	:	42 779	22 293	243 106
Other economic affairs and services	13	4 855	6 795	1 862	:	1 705	264	15 481
Expenditures not classified	14	18 752	1	301 342	:	1 246	1 385	322 726
Total		721 520	148 668	1 515 579	1 079 742	124 069	59 589	2 569 425
1984								
General public services	01	109 638	71	14 629	:	6 765	8 395	139 498
Defence	02	115 659	202	5 555	:	1 469	6	122 891
Public order and safety	03	65 017	28	834	:	3 120	58	69 057
Education	04	290 001	1 481	17 677	:	39 494	869	349 522
Health	05	22 044	6 329	244 075	:	348	251	273 047
Social security and welfare	06	45 194	8 498	897 838	:	629	556	952 715
Housing and community amenity	07	10 632	21 622	10 480	:	12 653	10 617	66 004
Recreational, cultural and religious affairs	08	18 512	1 222	18 133	:	6 447	1 948	46 262
Fuel and energy	09	640	1 440	1 960	:	1	-9	4 032
Agriculture, forestry, fishing and hunting	10	4 545	6 594	1 095	:	885	1 196	14 315
Mining and mineral resource (other than fuel), manufacturing and construction	11	4 505	10 610	20 815	:	1 141	12 247	49 318
Transportation and communication	12	43 176	87 492	52 522	:	39 281	21 818	244 289
Other economic affairs and services	13	5 506	7 349	2 030	:	1 908	360	17 153
Expenditures not classified	14	19 983	1	336 665	:	5	12	356 666
Total		755 052	152 939	1 624 308	1 134 819	114 146	58 324	2 704 799
1985								
General public services	01	121 300	141	14 610	:	5 943	9 065	151 059
Defence	02	123 608	195	4 981	:	1 419	-114	130 089
Public order and safety	03	69 946	131	891	:	3 180	115	74 263
Education	04	305 378	1 481	17 644	:	38 075	1 382	363 960
Health	05	23 742	4 074	259 305	:	317	906	288 344
Social security and welfare	06	47 943	8 558	933 355	:	593	865	991 314
Housing and community amenity	07	11 231	16 913	10 798	:	10 341	10 236	59 519
Recreational, cultural and religious affairs	08	20 094	1 348	18 701	:	6 535	1 609	48 287
Fuel and energy	09	609	1 312	565	:	1	86	2 573
Agriculture, forestry, fishing and hunting	10	5 040	6 456	1 138	:	770	1 667	15 071
Mining and mineral resource (other than fuel), manufacturing and construction	11	4 690	11 142	29 441	:	1 051	18 592	64 916
Transportation and communication	12	46 699	87 955	58 802	:	35 282	21 143	249 881
Other economic affairs and services	13	5 903	8 773	1 840	:	1 923	883	19 322
Expenditures not classified	14	22 748	0	392 244	:	571	41	415 604
Total		808 931	148 479	1 744 315	1 183 187	106 001	66 476	2 874 202

5. Dépenses des administrations publiques
par fonction et type

Mio BFR

	C O F O G	Consommation	Subventions	Transferts	dont:	Formation	Autres	Total
		finale		courants, primes d'assurance, intérêts	Prestations sociales	brute de capital	dépenses en capital	
		P3A	R30	R40+R50+R60	R64	P40	P70+R70	
1986								
Services généraux	01	125 660	147	13 807	:	5 496	8 538	153 648
Défense nationale	02	128 934	215	4 859	:	1 865	32	135 905
Ordre et sécurité publics	03	78 841	146	4 854	:	3 358	136	87 335
Enseignement	04	309 231	1 516	18 000	:	32 545	501	361 793
Santé	05	23 930	1 316	273 063	:	408	1 496	300 213
Sécurité sociale	06	49 777	7 327	960 268	:	654	674	1 018 700
Logement et développement collectif	07	11 497	14 071	11 504	:	8 945	9 556	55 573
Affaires et services relevant des loisirs, de la culture et des cultes	08	21 119	1 306	15 798	:	5 729	1 548	45 500
Combustibles et énergie	09	704	3 331	541	:	20	16	4 612
Agriculture, sylviculture, chasse et pêche	10	5 226	5 964	1 212	:	593	1 838	14 833
Industries extractives et ressources minérales (à l'exception des combustibles), industrie de transformation, bâtiment et travaux publics	11	4 592	11 000	37 889	:	987	13 978	68 446
Transports et les communications	12	50 610	89 882	69 776	:	36 913	18 566	265 747
Autres affaires et services économiques	13	5 723	10 002	1 610	:	1 772	575	19 682
Dépenses non classées	14	22 381	3	430 427	:	890	105	453 806
Total		838 225	146 226	1 843 608	1 225 861	100 175	57 559	2 985 793
1987								
Services généraux	01	:	:	:	:	:	:	:
Défense nationale	02	:	:	:	:	:	:	:
Ordre et sécurité publics	03	:	:	:	:	:	:	:
Enseignement	04	:	:	:	:	:	:	:
Santé	05	:	:	:	:	:	:	:
Sécurité sociale	06	:	:	:	:	:	:	:
Logement et développement collectif	07	:	:	:	:	:	:	:
Affaires et services relevant des loisirs, de la culture et des cultes	08	:	:	:	:	:	:	:
Combustibles et énergie	09	:	:	:	:	:	:	:
Agriculture, sylviculture, chasse et pêche	10	:	:	:	:	:	:	:
Industries extractives et ressources minérales (à l'exception des combustibles), industrie de transformation, bâtiment et travaux publics	11	:	:	:	:	:	:	:
Transports et les communications	12	:	:	:	:	:	:	:
Autres affaires et services économiques	13	:	:	:	:	:	:	:
Dépenses non classées	14	:	:	:	:	:	:	:
Total		:	:	:	:	:	:	:
1988								
Services généraux	01	:	:	:	:	:	:	:
Défense nationale	02	:	:	:	:	:	:	:
Ordre et sécurité publics	03	:	:	:	:	:	:	:
Enseignement	04	:	:	:	:	:	:	:
Santé	05	:	:	:	:	:	:	:
Sécurité sociale	06	:	:	:	:	:	:	:
Logement et développement collectif	07	:	:	:	:	:	:	:
Affaires et services relevant des loisirs, de la culture et des cultes	08	:	:	:	:	:	:	:
Combustibles et énergie	09	:	:	:	:	:	:	:
Agriculture, sylviculture, chasse et pêche	10	:	:	:	:	:	:	:
Industries extractives et ressources minérales (à l'exception des combustibles), industrie de transformation, bâtiment et travaux publics	11	:	:	:	:	:	:	:
Transports et les communications	12	:	:	:	:	:	:	:
Autres affaires et services économiques	13	:	:	:	:	:	:	:
Dépenses non classées	14	:	:	:	:	:	:	:
Total		:	:	:	:	:	:	:

	ESA	1970	1978	1979	1980	1981	1982
General government (S60)							
Taxes linked to production and imports	R20	166 772	357 503	367 031	386 425	403 611	439 121
VAT and general turnover taxes	R201	93 678	227 408	226 165	240 685	259 917	277 031
VAT on products	R21	0	227 091	225 989	240 511	259 748	276 862
General turnover taxes		93 678	317	176	174	169	169
Import duties and agricultural levies	R202	13 672	139	120	90	59	175
Excise duties and taxes on the consumption of goods	R203	36 345	72 829	78 309	78 482	79 657	92 020
Taxes on services	R204	3 439	9 838	10 718	12 456	13 945	14 211
Taxes on land and buildings (a)	R205	0	0	0	0	0	0
Stamp, registration and similar duties	R206	9 914	25 929	28 056	25 197	21 130	21 988
Other taxes linked to production and imports	R207	9 724	21 360	23 663	29 515	28 903	33 696
Current taxes on income and wealth (a)	R61	144 013	559 630	614 496	639 589	665 487	779 296
from households		113 095	477 969	522 606	549 840	577 959	666 364
from general government		0	0	0	0	0	0
from other sectors		30 918	81 660	91 890	89 749	87 528	112 932
Capital taxes	R72	4 557	10 765	12 873	12 494	13 237	12 237
from households		4 557	10 765	12 873	12 494	13 237	12 237
from other sectors		0	0	0	0	0	0
Total tax receipts		315 342	927 898	994 400	1 038 508	1 082 335	1 230 654
Actual social contributions	R62	139 680	402 633	432 310	466 352	496 603	541 656
Employers' actual social contributions	R621	88 526	256 362	276 056	297 028	303 079	308 227
from general government		4 320	15 608	16 744	18 053	21 285	22 769
from other sectors		84 206	240 754	259 312	278 975	281 794	285 458
Employees' actual social contributions	R622	40 963	113 080	121 651	132 913	150 020	186 666
Compulsory by law and agreement		40 415	111 951	120 341	131 550	148 533	185 088
Voluntary		548	1 129	1 310	1 363	1 487	1 578
Social contributions by self-employed and non-employed	R623	10 191	33 191	34 604	36 411	43 504	46 763
Compulsory by law and agreement		8 582	29 581	30 758	32 407	39 137	42 129
Voluntary		1 609	3 610	3 846	4 004	4 367	4 634
Total tax and social contributions		455 022	1 330 530	1 426 709	1 504 860	1 578 938	1 772 310
Central government (S61)							
Taxes linked to production and imports	R20	162 032	348 269	357 791	376 410	391 642	425 243
VAT and general turnover taxes	R201	93 678	227 408	226 165	240 685	259 917	277 031
VAT on products	R21	0	227 091	225 989	240 511	259 748	276 862
General turnover taxes		93 678	317	176	174	169	169
Import duties and agricultural levies	R202	13 672	139	120	90	59	175
Excise duties and taxes on the consumption of goods	R203	36 345	72 829	78 309	78 482	79 657	92 020
Taxes on services	R204	3 439	9 838	10 718	12 456	13 945	14 211
Taxes on land and buildings (a)	R205	0	0	0	0	0	0
Stamp, registration and similar duties	R206	9 914	25 929	28 056	25 197	21 130	21 988
Other taxes linked to production and imports	R207	4 984	12 126	14 423	19 500	16 934	19 818
Current taxes on income and wealth (a)	R61	127 824	510 964	561 201	591 346	611 730	709 557
from households		100 746	436 784	477 875	508 457	533 372	606 144
from general government		0	0	0	0	0	0
from other sectors		27 078	74 180	83 325	82 889	78 358	103 413
Capital taxes	R72	4 557	10 765	12 873	12 494	13 237	12 237
from households		4 557	10 765	12 873	12 494	13 237	12 237
from other sectors		0	0	0	0	0	0
Total tax receipts		294 413	869 998	931 865	980 250	1 016 609	1 147 037
Actual social contributions	R62	4 144	13 284	14 588	15 642	17 472	20 193
Employers' actual social contributions	R621	0	0	0	0	0	0
from general government		0	0	0	0	0	0
from other sectors		0	0	0	0	0	0
Employees' actual social contributions	R622	4 144	13 284	14 588	15 642	17 472	20 193
Compulsory by law and agreement		4 144	13 284	14 588	15 642	17 472	20 193
Voluntary		0	0	0	0	0	0
Social contributions by self-employed and non-employed	R623	0	0	0	0	0	0
Compulsory by law and agreement		0	0	0	0	0	0
Voluntary		0	0	0	0	0	0
Total tax and social contributions		298 557	883 282	946 453	995 892	1 034 081	1 167 230

**6. Impôts et cotisations sociales effectives
par catégorie et par sous-secteur receveur**

BELGIQUE/BELGIE

Mio BFR

1983	1984	1985	1986	1987	1988	SEC	
Administrations publiques (S60)							
473 480	497 426	522 597	530 047	567 233	597 061	R20	Impôts liés à la production et à l'importation
294 461	307 519	326 411	323 509	345 235	368 517	R201	TVA et taxes générales sur le chiffre d'affaires
294 297	307 355	326 242	323 321	345 047	368 335	R21	TVA grevant les produits
164	164	169	188	188	182		Taxes générales sur le chiffre d'affaires
186	87	97	133	96	0	R202	Droits d'importation et prélèvements agricoles
101 413	102 904	106 070	108 775	112 573	115 079	R203	Droits d'accises et impôts sur la consommation des biens
15 298	15 667	16 798	17 224	18 961	19 630	R204	Impôts sur les services
0	0	0	0	0	0	R205	Impôts foncières et immobiliers (a)
25 275	28 407	29 304	34 474	41 346	46 041	R206	Droits de timbre, d'enregistrement et de mutation
36 847	42 842	43 917	45 932	49 022	47 794	R207	Autres impôts liés à la production et à l'importation
795 589	879 256	939 341	963 965	989 952	1 012 441	R61	Impôts courants sur le revenu et le patrimoine (a)
680 540	746 512	790 914	807 339	825 551	834 705		payés par les ménages
0	0	0	0	0	0		payés par les administrations publiques
115 049	132 744	148 427	156 626	164 401	177 736		des autres secteurs
12 506	13 200	13 086	14 062	15 471	16 446	R72	Impôts en capital
12 506	13 200	13 086	14 062	15 471	16 446		des ménages
0	0	0	0	0	0		des autres secteurs
1 281 575	1 389 882	1 475 024	1 508 074	1 572 656	1 625 948		Total des impôts
597 354	680 876	747 182	794 371	842 864	876 006	R62	Cotisations sociales effectives
335 958	387 074	437 635	472 734	504 707	527 986	R621	Cotisations sociales effectives à charge des employeurs
23 515	23 648	26 407	27 754	28 351	29 222		payées par les administrations publiques
312 443	363 426	411 228	444 980	476 356	498 764		payées par les autres secteurs
211 003	238 722	248 510	259 789	275 233	281 497	R622	Cotisations sociales effectives à charge des salariés
209 312	236 910	246 463	257 413	272 548	278 333		Obligatoires et conventionnelles
1 691	1 812	2 047	2 376	2 685	3 164		Volontaires
50 393	55 080	61 037	61 848	62 924	66 523	R623	Cotisations sociales effectives des non-salariés
45 425	49 759	55 025	54 868	55 040	57 230		Obligatoires et conventionnelles
4 968	5 321	6 012	6 980	7 884	9 293		Volontaires
1 878 929	2 070 758	2 222 206	2 302 445	2 415 520	2 501 954		Total des impôts et cotisations sociales
Administration centrale (S61)							
457 359	478 697	504 098	511 096	548 633	578 187	R20	Impôts liés à la production et à l'importation
294 461	307 519	326 411	323 509	345 235	368 517	R201	TVA et taxes générales sur le chiffre d'affaires
294 297	307 355	326 242	323 321	345 047	368 335	R21	TVA grevant les produits
164	164	169	188	188	182		Taxes générales sur le chiffre d'affaires
186	87	97	133	96	0	R202	Droits d'importation et prélèvements agricoles
101 413	102 904	106 070	108 775	112 573	115 079	R203	Droits d'accises et impôts sur la consommation des biens
15 298	15 667	16 798	17 224	18 961	19 630	R204	Impôts sur les services
0	0	0	0	0	0	R205	Impôts foncières et immobiliers (a)
25 275	28 407	29 304	34 474	41 346	46 041	R206	Droits de timbre, d'enregistrement et de mutation
20 726	24 113	25 418	26 981	30 422	28 920	R207	Autres impôts liés à la production et à l'importation
724 450	791 817	847 490	869 344	893 257	913 985	R61	Impôts courants sur le revenu et le patrimoine (a)
620 241	672 273	713 335	726 592	743 021	754 561		payés par les ménages
0	0	0	0	0	0		payés par les administrations publiques
104 209	119 544	134 155	142 752	150 236	159 424		des autres secteurs
12 506	13 200	13 086	14 062	15 471	16 446	R72	Impôts en capital
12 506	13 200	13 086	14 062	15 471	16 446		des ménages
0	0	0	0	0	0		des autres secteurs
1 194 315	1 283 714	1 364 674	1 394 502	1 457 361	1 508 618		Total des impôts
21 712	25 907	26 152	26 870	26 441	25 797	R62	Cotisations sociales effectives
0	0	0	0	0	0	R621	Cotisations sociales effectives à charge des employeurs
0	0	0	0	0	0		payées par les administrations publiques
0	0	0	0	0	0		payées par les autres secteurs
21 712	25 907	26 152	26 870	26 441	25 797	R622	Cotisations sociales effectives à charge des salariés
21 712	25 907	26 152	26 870	26 441	25 797		Obligatoires et conventionnelles
0	0	0	0	0	0		Volontaires
0	0	0	0	0	0	R623	Cotisations sociales effectives des non-salariés
0	0	0	0	0	0		Obligatoires et conventionnelles
0	0	0	0	0	0		Volontaires
1 216 027	1 309 621	1 390 826	1 421 372	1 483 802	1 534 415		Total des impôts et cotisations sociales

Mio BFR

	ESA	1970	1978	1979	1980	1981	1982
Local government (S62)							
Taxes linked to production and imports	R20	4 740	9 234	9 240	10 015	11 969	13 878
VAT and general turnover taxes	R201	0	0	0	0	0	0
VAT on products	R21	0	0	0	0	0	0
General turnover taxes		0	0	0	0	0	0
Import duties and agricultural levies	R202	0	0	0	0	0	0
Excise duties and taxes on the consumption of goods	R203	0	0	0	0	0	0
Taxes on services	R204	0	0	0	0	0	0
Taxes on land and buildings (a)	R205	0	0	0	0	0	0
Stamp, registration and similar duties	R206	0	0	0	0	0	0
Other taxes linked to production and imports	R207	4 740	9 234	9 240	10 015	11 969	13 878
Current taxes on income and wealth (a)	R61	16 189	48 666	53 295	48 243	53 757	69 739
from households		12 349	41 186	44 730	41 383	44 587	60 220
from general government		0	0	0	0	0	0
from other sectors		3 840	7 480	8 565	6 860	9 170	9 519
Capital taxes	R72	0	0	0	0	0	0
from households		0	0	0	0	0	0
from other sectors		0	0	0	0	0	0
Total tax receipts		20 929	57 900	62 535	58 258	65 726	83 617
Actual social contributions	R62	1 261	4 282	4 648	5 390	5 935	7 359
Employers' actual social contributions	R621	0	0	0	0	0	0
from general government		0	0	0	0	0	0
from other sectors		0	0	0	0	0	0
Employees' actual social contributions	R622	1 261	4 282	4 648	5 390	5 935	7 359
Compulsory by law and agreement		1 261	4 282	4 648	5 390	5 935	7 359
Voluntary		0	0	0	0	0	0
Social contributions by self-employed and non-employed	R623	0	0	0	0	0	0
Compulsory by law and agreement		0	0	0	0	0	0
Voluntary		0	0	0	0	0	0
Total tax and social contributions		22 190	62 182	67 183	63 648	71 661	90 976
Social security funds (S63)							
Taxes linked to production and imports	R20	0	0	0	0	0	0
VAT and general turnover taxes	R201	0	0	0	0	0	0
VAT on products	R21	0	0	0	0	0	0
General turnover taxes		0	0	0	0	0	0
Import duties and agricultural levies	R202	0	0	0	0	0	0
Excise duties and taxes on the consumption of goods	R203	0	0	0	0	0	0
Taxes on services	R204	0	0	0	0	0	0
Taxes on land and buildings (a)	R205	0	0	0	0	0	0
Stamp, registration and similar duties	R206	0	0	0	0	0	0
Other taxes linked to production and imports	R207	0	0	0	0	0	0
Current taxes on income and wealth (a)	R61	0	0	0	0	0	0
from households		0	0	0	0	0	0
from general government		0	0	0	0	0	0
from other sectors		0	0	0	0	0	0
Capital taxes	R72	0	0	0	0	0	0
from households		0	0	0	0	0	0
from other sectors		0	0	0	0	0	0
Total tax receipts		0	0	0	0	0	0
Actual social contributions	R62	134 275	385 067	413 075	445 320	473 196	514 104
Employers' actual social contributions	R621	88 526	256 362	276 056	297 028	303 079	308 227
from general government		4 320	15 608	16 744	18 053	21 285	22 769
from other sectors		84 206	240 754	259 312	278 975	281 794	285 458
Employees' actual social contributions	R622	35 558	95 514	102 415	111 881	126 613	159 114
Compulsory by law and agreement		35 010	94 385	101 105	110 518	125 126	157 536
Voluntary		548	1 129	1 310	1 363	1 487	1 578
Social contributions by self-employed and non-employed	R623	10 191	33 191	34 604	36 411	43 504	46 763
Compulsory by law and agreement		8 582	29 581	30 758	32 407	39 137	42 129
Voluntary		1 609	3 610	3 846	4 004	4 367	4 634
Total tax and social contributions		134 275	385 067	413 075	445 320	473 196	514 104

6. Impôts et cotisations sociales effectives
par catégorie et par sous-secteur receveur

BELGIQUE/BELGIE

Mio BFR

1983	1984	1985	1986	1987	1988	SEC
						Administrations locales (S62)
16 121	18 729	18 499	18 951	18 600	18 874	R20 Impôts liés à la production et à l'importation
0	0	0	0	0	0	R201 TVA et taxes générales sur le chiffre d'affaires
0	0	0	0	0	0	R21 TVA grevant les produits
0	0	0	0	0	0	Taxes générales sur le chiffre d'affaires
0	0	0	0	0	0	R202 Droits d'importation et prélèvements agricoles
0	0	0	0	0	0	R203 Droits d'accises et impôts sur la consommation des biens
0	0	0	0	0	0	R204 Impôts sur les services
0	0	0	0	0	0	R205 Impôts foncières et immobiliers (a)
0	0	0	0	0	0	R206 Droits de timbre, d'enregistrement et de mutation
16 121	18 729	18 499	18 951	18 600	18 874	R207 Autres impôts liés à la production et à l'importation
71 139	87 439	91 851	94 621	96 695	98 456	R61 Impôts courants sur le revenu et le patrimoine (a)
60 299	74 239	77 579	80 747	82 530	80 144	payés par les ménages
0	0	0	0	0	0	payés par les administrations publiques
10 840	13 200	14 272	13 874	14 165	18 312	des autres secteurs
0	0	0	0	0	0	R72 Impôts en capital
0	0	0	0	0	0	des ménages
0	0	0	0	0	0	des autres secteurs
87 260	106 168	110 350	113 572	115 295	117 330	Total des impôts
8 379	8 721	8 212	8 991	8 665	9 024	R62 Cotisations sociales effectives
0	0	0	0	0	0	R621 Cotisations sociales effectives à charge des employeurs
0	0	0	0	0	0	payées par les administrations publiques
0	0	0	0	0	0	payées par les autres secteurs
8 379	8 721	8 212	8 991	8 665	9 024	R622 Cotisations sociales effectives à charge des salariés
8 379	8 721	8 212	8 991	8 665	9 024	Obligatoires et conventionnelles
0	0	0	0	0	0	Volontaires
0	0	0	0	0	0	R623 Cotisations sociales effectives des non-salariés
0	0	0	0	0	0	Obligatoires et conventionnelles
0	0	0	0	0	0	Volontaires
95 639	114 889	118 562	122 563	123 960	126 354	Total des impôts et cotisations sociales
						Administrations de sécurité sociale (S63)
0	0	0	0	0	0	R20 Impôts liés à la production et à l'importation
0	0	0	0	0	0	R201 TVA et taxes générales sur le chiffre d'affaires
0	0	0	0	0	0	R21 TVA grevant les produits
0	0	0	0	0	0	Taxes générales sur le chiffre d'affaires
0	0	0	0	0	0	R202 Droits d'importation et prélèvements agricoles
0	0	0	0	0	0	R203 Droits d'accises et impôts sur la consommation des biens
0	0	0	0	0	0	R204 Impôts sur les services
0	0	0	0	0	0	R205 Impôts foncières et immobiliers (a)
0	0	0	0	0	0	R206 Droits de timbre, d'enregistrement et de mutation
0	0	0	0	0	0	R207 Autres impôts liés à la production et à l'importation
0	0	0	0	0	0	R61 Impôts courants sur le revenu et le patrimoine (a)
0	0	0	0	0	0	payés par les ménages
0	0	0	0	0	0	payés par les administrations publiques
0	0	0	0	0	0	des autres secteurs
0	0	0	0	0	0	R72 Impôts en capital
0	0	0	0	0	0	des ménages
0	0	0	0	0	0	des autres secteurs
0	0	0	0	0	0	Total des impôts
567 263	646 248	712 818	758 510	807 758	841 185	R62 Cotisations sociales effectives
335 958	387 074	437 635	472 734	504 707	527 986	R621 Cotisations sociales effectives à charge des employeurs
23 515	23 648	26 407	27 754	28 351	29 222	payées par les administrations publiques
312 443	363 426	411 228	444 980	476 356	498 764	payées par les autres secteurs
180 912	204 094	214 146	223 928	240 127	246 676	R622 Cotisations sociales effectives à charge des salariés
179 221	202 282	212 099	221 552	237 442	243 512	Obligatoires et conventionnelles
1 691	1 812	2 047	2 376	2 685	3 164	Volontaires
50 393	55 080	61 037	61 848	62 924	66 523	R623 Cotisations sociales effectives des non-salariés
45 425	49 759	55 025	54 868	55 040	57 230	Obligatoires et conventionnelles
4 968	5 321	6 012	6 980	7 884	9 293	Volontaires
567 263	646 248	712 818	758 510	807 758	841 185	Total des impôts et cotisations sociales

7. Taxes linked to production and imports paid to the Institutions of the European Communities

Mio BFR

	ESA	1970	1978	1979	1980	1981	1982
VAT	R201	0	0	14 000	15 000	18 800	18 500
Import duties	R202	0	11 955	13 794	16 182	16 878	18 401
Agricultural levies and monetary compensation amounts	R202	0	7 650	9 209	8 837	7 214	15 525
Co-responsibility levies	R203	0	0	0	323	697	787
Sugar contribution	R203	0	1 001	1 439	902	1 320	2 518
ECSC levy	R207	197	324	329	362	401	356
Taxes linked to production and imports	R20	197	20 930	38 771	41 606	45 310	56 067

8. Total receipts from taxes and compulsory social contributions

General government and Institutions of the European Communities

	ESA	1970	1978	1979	1980	1981	1982
Mio BFR							
Taxes on production and imports	R20	166 869	378 433	405 802	428 031	448 921	495 208
Current taxes on income and wealth	R61	144 013	559 630	614 496	638 589	665 487	779 296
Capital taxes	R72	4 557	10 765	12 873	12 494	13 237	12 237
Compulsory social contributions		137 523	397 694	427 154	460 985	490 749	535 444
Total tax and social contributions		453 062	1 346 721	1 460 324	1 541 099	1 618 394	1 822 185
Total = 100							
Taxes on production and imports	R20	36.9	28.1	27.8	27.8	27.7	27.2
Current taxes on income and wealth	R61	31.8	41.6	42.1	41.5	41.1	42.8
Capital taxes	R72	1.0	0.8	0.9	0.8	0.8	0.7
Compulsory social contributions		30.4	29.5	29.3	29.9	30.3	29.4
Total tax and social contributions		100.0	100.0	100.0	100.0	100.0	100.0

Taxes and compulsory social contributions
Prélèvement obligatoire global
% of GDP - % du PIB

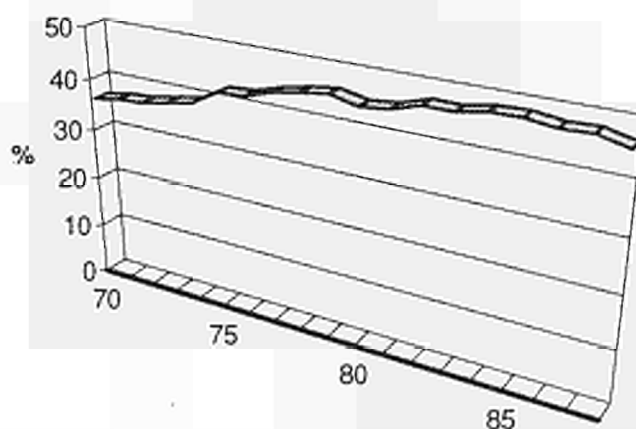

7. Impôts liés à la production et à l'importation versés aux institutions communautaires européennes

BELGIQUE/BELGIE

Mio BFR

1983	1984	1985	1986	1987	1988	SEC
18 730	22 600	23 000	32 200	33 600	36 920	R201 TVA
19 641	21 455	22 064	21 428	23 474	28 571	R202 Droits de douane
13 901	8 508	9 362	5 391	12 824	5 597	R202 Prélèvements agricoles et MCM
795	1 090	1 002	1 455	2 056	1 587	R203 Taxes de co-responsabilité
3 067	3 110	3 503	3 685	4 608	4 269	R203 Cotisation sucre
439	498	481	454	451	473	R207 Prélèvement CECA
56 573	57 261	59 412	64 613	77 013	77 417	R20 Impôts liés à la production et à l'importation

8. Prélèvement obligatoire global

Administrations publiques et Institutions communautaires européennes

1983	1984	1985	1986	1987	1988	SEC
Mio BFR						
530 053	554 667	592 009	594 660	644 246	674 478	R20 Impôts liés à la production et à l'importation
795 589	879 256	939 341	963 965	989 952	1 012 441	R61 Impôts courants sur le revenu et le patrimoine
12 506	13 200	13 086	14 062	15 471	16 446	R72 Impôts en capital
590 695	673 743	739 123	785 015	832 295	863 549	Cotisations sociales obligatoires
1 928 843	2 120 886	2 273 559	2 357 702	2 481 964	2 566 914	Total des impôts et cotisations sociales
Total = 100						
27.5	26.2	25.6	25.2	26.0	26.3	R20 Impôts liés à la production et à l'importation
41.2	41.5	41.3	40.9	39.9	39.4	R61 Impôts courants sur le revenu et le patrimoine
0.6	0.6	0.6	0.6	0.6	0.6	R72 Impôts en capital
30.6	31.8	32.5	33.3	33.5	33.6	Cotisations sociales obligatoires
100.0	100.0	100.0	100.0	100.0	100.0	Total des impôts et cotisations sociales

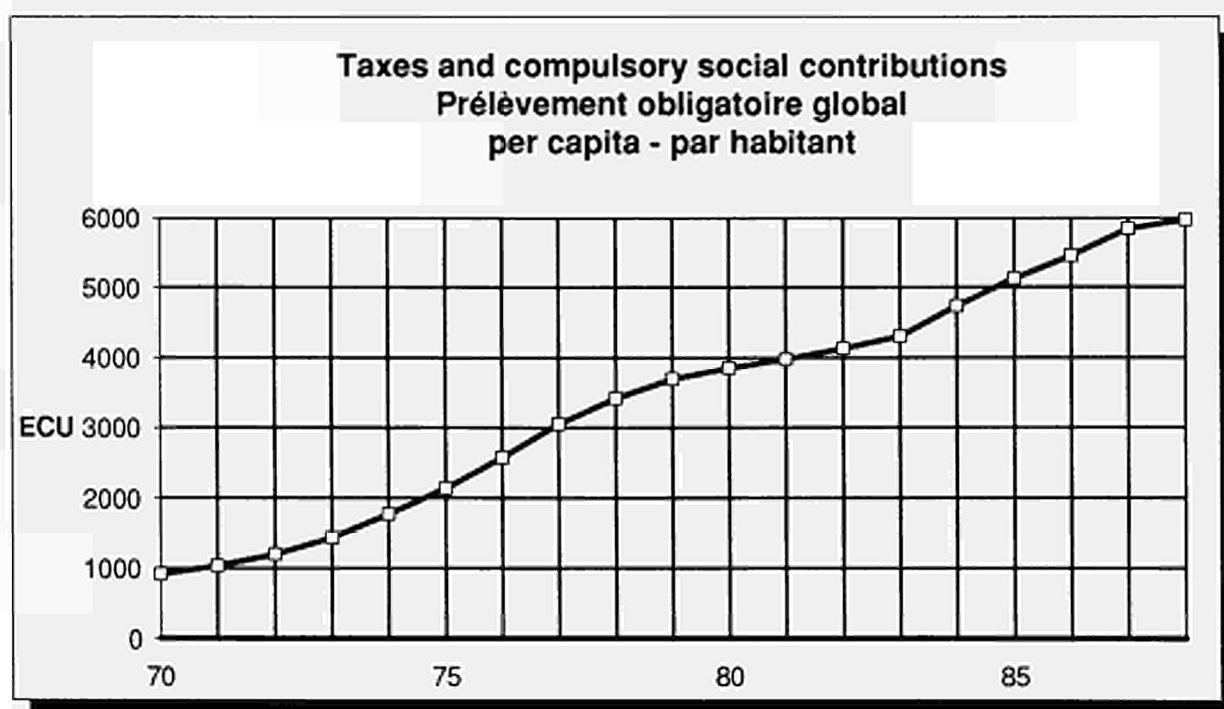

DANMARK

General government (S60)

1. Non-financial transactions

Mio DKR

Resources

	ESA	1970	1978	1979	1980	1981	1982
Transactions in goods and services							
Output of goods and services	P10	26 323	82 107	93 349	107 140	122 208	141 625
Output of goods	P11	:	:	:	:	:	:
Output of market services	P12	:	:	:	:	:	:
Output of non-market services	P14	:	:	:	:	:	:
Distributive transactions							
Taxes linked to production and imports	R20	21 878	55 570	63 401	66 775	72 199	78 567
VAT on products	R21	8 990	28 481	32 852	36 244	40 787	44 388
Taxes linked to production excluding VAT	R22	:	27 040	30 490	30 489	31 351	34 116
Taxes on products	R221	:	21 285	23 982	23 788	24 427	27 105
Other taxes linked to production	R222	:	5 756	6 507	6 701	6 924	7 010
Taxes linked to imports excluding VAT	R29	:	49	60	42	61	64
Production subsidies	R31	0	0	0	0	0	0
Property and entrepreneurial income	R40	2 113	9 735	11 358	15 118	16 759	18 970
Actual interest	R41	1 375	8 199	10 265	12 706	13 931	15 681
from general government		0	0	0	0	0	0
from other sectors		1 375	8 199	10 265	12 706	13 931	15 681
Income from land and intangible assets	R43	24	119	131	145	157	268
Dividends and other income distributed by corporate enterprises	R44	23	100	141	151	186	196
Withdrawals from the entrepreneurial income of quasi-corporate enterprises	R45	691	1 317	821	2 116	2 485	2 825
Accident insurance transactions	R50	0	0	0	0	0	0
Accident insurance claims	R52	0	0	0	0	0	0
Unrequited current transfers n.e.c.	R60	47 689	149 044	166 856	189 046	212 615	244 280
Current taxes on income and wealth	R61	26 821	75 976	85 528	96 366	105 056	118 035
from households		24 077	71 735	80 804	90 922	99 963	112 688
from general government		0	0	0	0	0	0
from other sectors		1 265	4 241	4 725	5 446	5 095	5 347
Actual social contributions	R62	1 965	1 885	2 457	3 167	4 127	6 017
Employers' actual social contributions	R621	477	715	816	1 229	1 916	2 799
from general government		:	:	:	:	:	:
from other sectors		:	:	:	:	:	:
Employees' actual social contributions	R622	1 416	1 081	1 519	1 789	2 040	3 032
compulsory by law and agreement		1 416	1 081	1 519	1 789	2 040	3 032
voluntary		0	0	0	0	0	0
Social contributions by self-employed and non-employed	R623	4	89	123	149	171	186
compulsory by law and agreement		0	0	0	0	0	0
voluntary		4	89	123	149	171	186
Imputed social contributions	R63	1 011	2 956	3 243	3 794	4 347	5 029
Current transfers within general government	R65	17 479	66 434	73 701	83 672	96 485	112 114
from central government		16 976	64 283	71 336	80 428	93 148	106 673
from local government		270	1 470	1 830	2 181	2 111	2 593
from social security funds		233	681	535	1 063	1 226	2 848
Current international cooperation	R67	66	304	379	232	417	555
from institutions of the E.C.		:	:	:	:	:	:
from other subsectors of the rest of the world		:	:	:	:	:	:
Miscellaneous current transfers	R69	347	1 489	1 548	1 815	2 183	2 530
from households		:	:	:	:	:	:
from other resident sectors		:	:	:	:	:	:
from the rest of the world		:	:	:	:	:	:
Capital transfers	R70	665	1 842	2 140	6 050	2 519	2 624
Investment grants	R71	261	189	230	363	384	335
from central government		261	79	73	169	187	91
from local government		0	13	29	31	19	26
from social security funds		0	0	0	0	0	0
from the rest of the world		0	97	128	163	178	218
from institutions of the E.C.		0	12	66	51	80	152
from other subsectors of the rest of the world		0	85	62	112	98	66
Capital taxes	R72	169	624	653	1 002	812	860
from households		169	624	653	1 002	812	860
from other sectors		0	0	0	0	0	0
Other capital transfers	R79	235	1 029	1 257	4 685	1 323	1 429
from general government		0	13	54	3 310	24	51
from households		231	998	1 191	1 292	1 278	1 321
from other resident sectors		4	13	9	79	15	39
from the rest of the world		0	5	3	4	6	18

1. Opérations non-financières

DANMARK

Ressources

Mio DKR

Administrations publiques (S60)

1983	1984	1985	1986	1987	1988	SEC	
151 971	158 768	168 533	174 715	192 846	207 019	P10	Opérations sur biens et services
:	:	:	:	:	:	P11	Production de biens et services
:	:	:	:	:	:	P12	Production de biens
:	:	:	:	:	:	P14	Production de services marchands
:	:	:	:	:	:		Production de services non marchands
87 372	97 795	107 110	124 584	129 280	132 129	R20	Opérations de répartition
48 006	52 793	56 809	61 711	63 676	63 124	R21	Impôts liés à la production et à l'importation
39 282	44 871	50 299	62 833	65 555	:	R22	TVA grevant les produits
32 606	37 199	40 969	53 124	53 022	:	R221	Impôts liés à la production à l'exclusion de la TVA
6 676	7 672	9 331	9 709	12 534	:	R222	Impôts sur les produits
84	110	94	106	47	:	R222	Autres impôts liés à la production
0	0	0	0	0	0	R29	Impôts liés à l'importation à l'exclusion de la TVA
23 041	28 479	30 236	32 654	31 369	33 915	R31	Subventions d'exploitation
18 784	20 942	22 588	24 205	26 047	27 041	R40	Revenus de la propriété et de l'entreprise
0	0	0	0	0	0	R41	Intérêts effectifs
18 784	20 942	22 588	24 205	26 047	27 041		des administrations publiques
466	534	549	753	522	702	R43	des autres secteurs
233	247	283	325	342	387	R44	Revenus de la terre et des actifs incorporels
3 558	6 756	6 816	7 371	4 458	5 785	R45	Dividendes et autres revenus distribués des sociétés
0	0	0	0	0	0	R50	Revenus prélevés par les entrepreneurs de quasi-sociétés
0	0	0	0	0	0	R52	Opérations d'assurance-dommages
278 349	302 916	322 770	341 948	364 731	387 790	R60	Indemnités d'assurance-dommages
136 564	155 015	175 661	195 466	208 935	226 048	R61	Transferts courants sans contrepartie n.d.a.
129 569	137 772	156 532	168 245	183 961	199 403	R61	Impôts courants sur le revenu et le patrimoine
0	0	0	0	0	0		payés par les ménages
6 994	17 242	19 128	27 220	24 982	26 404		payés par les administrations publiques
9 376	10 687	11 749	10 619	13 798	8 667	R62	payés par les autres secteurs
4 376	5 331	5 572	4 029	6 438	676	R621	Cotisations sociales effectives
:	:	:	:	:	:		Cotisations sociales effectives à charge des employeurs
:	:	:	:	:	:		payées par les administrations publiques
4 819	5 116	5 863	6 246	6 896	7 679	R622	payées par les autres secteurs
4 819	5 116	5 863	6 246	6 896	7 679	R622	Cotisations sociales effectives à charge des salariés
0	0	0	0	0	0		obligatoires et conventionnelles
181	241	313	313	464	312	R623	volontaires
0	0	0	0	0	0	R623	Cotisations sociales effectives des non-salariés
181	241	313	343	464	312		obligatoires et conventionnelles
5 446	5 725	5 989	6 281	7 057	7 283	R63	volontaires
123 586	127 220	125 395	125 303	130 185	140 552	R63	Cotisations sociales fictives
115 477	119 362	116 625	115 625	119 639	128 703	R65	Transferts courants entre administrations publiques
3 368	3 331	3 358	3 368	2 979	3 583		de l'administration centrale
4 741	4 527	5 412	6 310	7 567	8 266		des administrations locales
551	1 274	667	722	904	508	R67	des administrations de sécurité sociale
:	:	:	:	:	:		Coopération internationale courante
:	:	:	:	:	:		des institutions communautaires européennes
2 826	2 995	3 309	3 557	3 852	4 732	R69	des autres parties du reste du monde
:	:	:	:	:	:		Transferts courants divers
:	:	:	:	:	:		des ménages
:	:	:	:	:	:		des autres secteurs résidents
2 933	3 224	3 674	3 542	3 000	3 459	R70	du reste du monde
430	394	459	381	375	484	R71	Opérations de répartition en capital
54	44	38	59	44	31		Aides à l'investissement
12	7	3	2	2	3		de l'administration centrale
0	0	0	0	0	0		des administrations locales
364	343	418	320	329	450		des administrations de sécurité sociale
286	269	345	242	233	129		du reste du monde
78	74	73	78	96	321		des institutions communautaires européennes
972	1 114	1 418	1 660	2 242	2 095	R72	des autres parties du reste du monde
972	1 114	1 418	1 660	2 242	2 095		Impôts en capital
0	0	0	0	0	0		des ménages
1 531	1 716	1 797	1 501	383	880	R79	des autres secteurs
29	62	40	1 253	84	120		Autres transferts en capital
1 473	1 631	1 708	123	142	307		des administrations publiques
21	15	46	125	135	0		des ménages
8	8	3	0	22	453		des autres secteurs résidents
							du reste du monde

DANMARK
General government (S60)

1. Non-financial transactions

		<i>Mio DKR</i>					<i>Uses</i>
	ESA	1970	1978	1979	1980	1981	1982
Transactions in goods and services							
Intermediate consumption	P20	9 261	25 387	28 855	34 274	38 576	43 543
Final consumption	P3A	24 494	76 238	86 753	99 602	113 153	131 054
Gross capital formation	P40	5 932	11 279	13 236	12 976	12 249	13 034
Gross fixed capital formation	P41	5 932	11 641	13 625	12 901	12 150	12 105
Change in stocks	P42	0	-362	-389	75	98	989
Net purchases of land and intangible assets	P70	-35	-357	-495	-288	21	-12
Net purchases of land	P71	-35	-357	-495	-288	21	-12
Net purchases of intangible assets	P72	0	0	0	0	0	0
Distributive transactions							
Compensation of employees	R10	16 364	54 394	61 619	69 487	79 910	93 820
Gross wages and salaries (a)	R101	15 696	52 186	59 192	66 708	76 644	90 038
Employers' actual social contributions (a)	R102	:	:	:	:	:	:
to general government		:	:	:	:	:	:
to other sectors		:	:	:	:	:	:
Imputed social contributions	R103	668	2 208	2 427	2 779	3 266	3 782
Taxes linked to production and imports	R20	119	340	365	454	461	528
Subsidies	R30	3 370	4 702	5 492	6 694	7 967	10 009
to general government		0	0	0	0	0	0
to other sectors		3 370	4 702	5 492	6 694	7 967	10 009
Property and entrepreneurial income	R40	1 596	6 855	12 120	14 757	21 544	27 895
Actual interest	R41	1 596	6 855	12 120	14 757	21 544	27 895
to general government		0	0	0	0	0	0
to other sectors		1 596	6 855	12 120	14 757	21 544	27 895
Income from land and intangible assets	R43	0	0	0	0	0	0
Accident insurance transactions	R50	0	0	0	0	0	0
Net accident insurance premiums	R51	0	0	0	0	0	0
Unrequited current transfers n.e.c.	R60	31 683	116 697	130 723	149 770	173 202	201 390
Current taxes on income and wealth	R61	0	0	0	0	0	0
Social benefits	R64	12 975	45 356	51 826	60 273	70 253	80 506
Social benefits linked to actual contributions	R641	546	10 434	12 475	15 972	21 611	25 065
Social benefits corresponding to imputed contributions	R642	1 009	3 126	3 405	4 022	4 557	5 267
Other social benefits	R643	11 420	31 796	35 946	40 279	44 085	50 174
Current transfers within general government	R65	17 479	66 434	73 701	83 672	96 485	112 114
to central government		379	2 151	2 365	3 244	3 337	5 441
to local government		15 780	50 222	56 549	65 205	72 362	82 225
to social security funds		1 320	14 061	14 787	15 223	20 786	24 448
Current transfers to private non-profit institutions	R66	117	382	501	598	560	671
Current international cooperation	R67	346	2 222	2 082	1 923	2 026	2 744
to institutions of the E.C.		0	762	88	124	110	140
to other subsectors of the rest of the world		346	1 460	1 994	1 799	1 916	2 604
Miscellaneous current transfers	R69	766	2 303	2 613	3 304	3 878	5 355
to households		432	1 308	1 522	1 848	2 244	3 563
to other resident sectors		0	0	0	0	0	0
to the rest of the world		334	995	1 091	1 456	1 634	1 792
Capital transfers	R70	1 852	4 133	4 530	8 544	7 335	7 097
Investment grants	R71	614	1 328	1 412	1 722	2 270	2 387
to central government		0	13	29	31	19	26
to local government		261	79	73	169	187	91
to social security funds		0	0	0	0	0	0
to other resident sectors		41	734	582	785	1 249	1 270
to the rest of the world		312	502	728	737	815	1 000
Other capital transfers	R79	1 238	2 805	3 118	6 822	5 065	4 710
to general government		0	13	54	3 310	24	51
to households		56	73	80	84	793	330
to other resident sectors		1 182	2 707	2 972	3 422	4 224	4 310
to the rest of the world		0	12	12	6	24	19

1. Opérations non-financières

DANMARK

Emploi

Mio DKR

Administrations publiques (S60)

1983	1984	1985	1986	1987	1988	SEC	
							Opérations sur biens et services
46 225	48 835	52 502	53 934	59 875	64 064	P20	Consommation intermédiaire
140 545	146 176	155 220	159 359	176 214	186 983	P3A	Consommation finale
12 088	11 771	14 575	13 129	14 928	17 648	P40	Formation brute de capital
10 906	11 845	14 061	13 869	15 710	18 193	P41	Formation brute de capital fixe
1 182	-74	514	-740	-782	-545	P42	Variation de stocks
-502	-801	-1 212	-2 352	-2 248	-2 174	P70	Acquisitions nettes de terrains et d'actifs incorporels
-502	-801	-1 212	-2 352	-2 248	-2 174	P71	Acquisitions nettes de terrains
0	0	0	0	0	0	P72	Acquisitions nettes d'actifs incorporels
							Opérations de répartition
101 183	104 850	110 223	114 398	125 773	135 839	R10	Rémunération des salariés
97 092	100 542	105 739	109 667	120 530	130 221	R101	Salaires et traitements bruts (a)
:	:	:	:	:	:	R102	Cotisations sociales effectives à charge des employeurs (a)
:	:	:	:	:	:		à destination des administrations publiques
:	:	:	:	:	:		à destination des autres secteurs
4 091	4 308	4 484	4 731	5 243	5 618	R103	Cotisations sociales fictives
536	755	860	971	1 201	843	R20	Impôts liés à la production et à l'importation
11 119	11 532	11 839	11 636	12 174	14 540	R30	Subventions d'exploitation et à l'importation
0	0	0	0	0	0		aux administrations publiques
11 119	11 532	11 839	11 636	12 174	14 540		aux autres secteurs
41 306	54 149	60 639	58 692	57 746	58 337	R40	Revenus de la propriété et de l'entreprise
41 306	54 149	60 639	58 692	57 746	58 337	R41	Intérêts effectifs
0	0	0	0	0	0		aux administrations publiques
41 306	54 149	60 639	58 692	57 746	58 337		aux autres secteurs
0	0	0	0	0	0	R43	Revenus de la terre et des actifs incorporels
0	0	0	0	0	0	R50	Opérations d'assurance-dommages
0	0	0	0	0	0	R51	Primes nettes d'assurance-dommages
220 369	229 635	232 162	236 889	252 044	277 483	R60	Transferts courants sans contrepartie n.d.a.
0	0	0	0	0	0	R61	Impôts courants sur le revenu et le patrimoine
87 444	92 719	96 807	99 348	109 155	121 568	R64	Prestations sociales
28 361	29 636	28 733	27 442	29 185	32 103	R641	liées à des cotisations sociales effectives
5 716	6 006	6 291	6 630	7 472	8 192	R642	correspondant à des cotisations sociales fictives
53 367	57 077	61 783	65 276	72 498	81 273	R643	autres
123 586	127 220	125 395	125 303	130 185	140 552	R65	Transferts courants entre administrations publiques
8 109	7 858	8 770	9 678	10 546	11 849		à l'administration centrale
87 766	90 853	89 086	89 223	91 632	96 270		aux administrations locales
27 711	28 509	27 539	26 402	28 007	32 433		aux administrations de sécurité sociale
602	748	627	616	625	899	R66	Transferts courants aux administrations privées
3 031	3 368	3 406	5 223	4 444	5 198	R67	Coopération internationale courante
147	155	-314	144	155	233		aux institutions communautaires européennes
2 884	3 213	3 720	5 079	4 289	4 965		aux autres parties du reste du monde
5 706	5 580	5 927	6 399	7 635	9 266	R69	Transferts courants divers
3 739	3 436	3 588	3 959	4 519	5 715		aux ménages
0	0	0	0	0	0		aux autres secteurs résidents
1 967	2 144	2 339	2 440	3 116	3 551		au reste du monde
7 726	7 458	8 121	8 127	6 353	8 976	R70	Opérations de répartition en capital
2 896	1 822	1 867	1 313	1 014	1 260	R71	Aides à l'investissement
12	7	3	2	2	3		à l'administration centrale
54	44	38	59	44	31		aux administrations locales
0	0	0	0	0	0		aux administrations de sécurité sociale
1 970	892	1 027	591	850	1 054		aux autres secteurs résidents
860	879	799	661	118	172		au reste du monde
4 830	5 636	6 254	6 814	5 339	7 716	R79	Autres transferts en capital
29	62	40	1 253	84	120		aux administrations publiques
363	431	512	591	637	800		aux ménages
4 418	5 112	5 554	4 965	4 618	6 796		aux autres secteurs résidents
20	31	148	5	0	0		au reste du monde

DANMARK

General government (S60)

1. Non-financial transactions

Mio DKR

Uses

	ESA	1970	1978	1979	1980	1981	1982
Others							
Change in the actuarial reserves for pensions	F911	0	0	0	0	0	0
Consumption of fixed capital	A1	579	1 986	2 510	2 925	3 261	3 734
Balancing Items							
Gross value added at market prices	N1	17 062	56 720	64 494	72 866	83 632	98 082
Gross operating surplus	N2	579	1 986	2 510	2 925	3 261	3 734
Gross disposable income	N3	35 610	88 081	96 790	102 643	102 121	106 257
Gross saving	N4	11 116	11 843	9 037	3 041	-11 032	-24 797
Net lending (+) or net borrowing (-)	N5	4 032	-1 370	-6 094	-12 141	-28 117	-42 352

Net lending (+) or borrowing (-) of general government (S60)
 Capacité (+) ou besoin (-) de financement
 des administrations publiques (S60)
 % of GDP - % du PIB

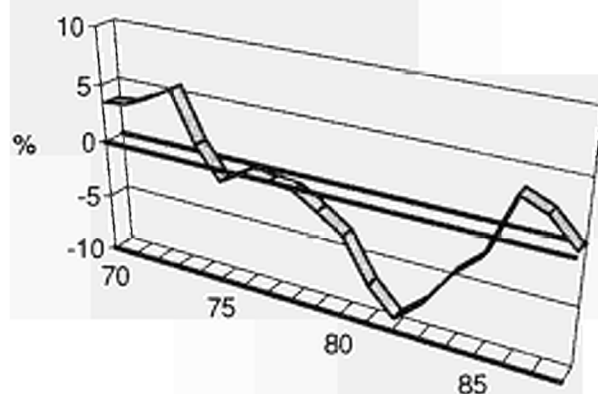

1. Opérations non-financières

DANMARK

Emploi

Mio DKR

Administrations publiques (S60)

1983	1984	1985	1986	1987	1988	SEC	
0	0	0	0	0	0		Autres
4 027	4 328	4 948	5 412	5 997	6 273	F011	Variation des réserves mathématiques de retraite
						A1	Consommation de capital fixe
							Solde
105 746	109 933	116 031	120 781	132 871	142 855	N1	Valeur ajoutée brute aux prix du marché
4 027	4 328	4 948	5 412	5 997	6 273	N2	Excédent brut d'exploitation
119 995	138 202	160 424	197 381	209 413	209 747	N3	Revenu disponible brut
-20 550	-7 974	5 204	38 022	33 199	22 764	N4	Épargne brute
-36 929	-23 178	-12 606	22 660	17 166	1 773	N5	Capacité (+) ou besoin (-) de financement

Net lending (+) or borrowing (-) of general government (S60)
Capacité (+) ou besoin (-) de financement
des administrations publiques (S60)
per capita - par habitant

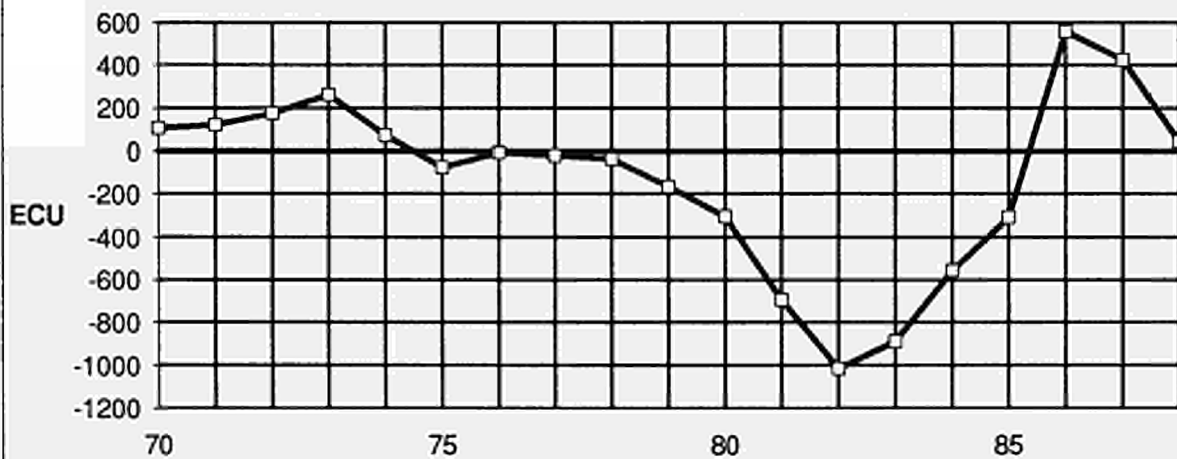

DANMARK
Central government (S61)

1. Non-financial transactions

Mio DKR

Resources

	ESA	1970	1978	1979	1980	1981	1982
Transactions in goods and services							
Output of goods and services	P10	11 612	28 141	30 757	33 281	37 911	43 590
Output of goods	P11	:	:	:	:	:	:
Output of market services	P12	:	:	:	:	:	:
Output of non-market services	P14	:	:	:	:	:	:
Distributive transactions							
Taxes linked to production and imports	R20	19 725	51 044	58 355	61 407	66 702	73 042
VAT on products	R21	8 990	28 481	32 852	36 244	40 787	44 388
Taxes linked to production excluding VAT	R22	:	22 515	25 443	25 122	25 855	28 590
Taxes on products	R221	:	21 247	23 942	23 750	24 392	27 076
Other taxes linked to production	R222	:	1 267	1 502	1 372	1 463	1 514
Taxes linked to imports excluding VAT	R29	:	49	60	42	61	64
Production subsidies	R31	0	0	0	0	0	0
Property and entrepreneurial income	R40	934	4 761	5 524	8 093	9 096	10 308
Actual interest	R41	610	4 171	5 228	6 348	7 048	8 001
from general government		0	0	0	0	0	0
from other sectors		610	4 171	5 228	6 348	7 048	8 001
Income from land and intangible assets	R43	11	57	62	64	72	171
Dividends and other income distributed by corporate enterprises	R44	7	8	11	11	11	13
Withdrawals from the entrepreneurial income of quasi-corporate enterprises	R45	306	525	223	1 670	1 965	2 123
Accident insurance transactions	R50	0	0	0	0	0	0
Accident insurance claims	R52	0	0	0	0	0	0
Unrequited current transfers n.e.c.	R60	18 420	46 872	51 074	57 367	62 998	71 786
Current taxes on income and wealth	R61	17 113	41 975	45 535	50 442	54 594	60 645
from households		15 271	38 372	41 526	45 822	50 271	56 114
from general government		0	0	0	0	0	0
from other sectors		1 075	3 604	4 009	4 621	4 323	4 531
Actual social contributions	R62	77	267	383	809	1 475	1 449
Employers' actual social contributions	R621	73	177	259	659	1 303	1 262
from general government		:	:	:	:	:	:
from other sectors		:	:	:	:	:	:
Employees' actual social contributions	R622	0	1	1	1	1	1
compulsory by law and agreement		0	1	1	1	1	1
voluntary		0	0	0	0	0	0
Social contributions by self-employed and non-employed	R623	4	89	123	149	171	186
compulsory by law and agreement		0	0	0	0	0	0
voluntary		4	89	123	149	171	186
Imputed social contributions	R63	611	1 693	1 867	2 040	2 398	2 807
Current transfers within general government	R65	379	2 151	2 365	3 244	3 337	5 441
from central government		:	:	:	:	:	:
from local government		267	1 470	1 830	2 181	2 111	2 593
from social security funds		112	681	535	1 063	1 226	2 848
Current international cooperation	R67	66	304	379	232	417	552
from institutions of the E.C.		:	:	:	:	:	:
from other subsectors of the rest of the world		:	:	:	:	:	:
Miscellaneous current transfers	R69	174	482	545	600	777	892
from households		:	:	:	:	:	:
from other resident sectors		:	:	:	:	:	:
from the rest of the world		:	:	:	:	:	:
Capital transfers	R70	197	738	850	1 280	1 028	1 211
Investment grants	R71	0	25	95	82	99	186
from central government		:	:	:	:	:	:
from local government		0	13	29	31	19	26
from social security funds		0	0	0	0	0	0
from the rest of the world		0	12	66	51	80	160
from institutions of the E.C.		0	12	66	51	80	152
from other subsectors of the rest of the world		0	0	0	0	0	8
Capital taxes	R72	169	624	653	1 002	812	860
from households		169	624	653	1 002	812	860
from other sectors		0	0	0	0	0	0
Other capital transfers	R79	28	89	102	196	117	165
from general government		0	0	0	0	0	0
from households		24	71	90	113	96	108
from other resident sectors		4	13	9	79	15	39
from the rest of the world		0	5	3	4	6	18

1. Opérations non-financières

DANMARK

Ressources

Mio DKR

Administration centrale (S61)

1983	1984	1985	1986	1987	1988	SEC	
Opérations sur biens et services							
47 474	49 961	52 221	53 298	58 660	62 866	P10	Production de biens et services
:	:	:	:	:	:	P11	Production de biens
:	:	:	:	:	:	P12	Production de services marchands
:	:	:	:	:	:	P14	Production de services non marchands
Opérations de répartition							
82 193	92 632	101 547	118 146	120 565	123 148	R20	Impôts liés à la production et à l'importation
48 006	52 793	56 809	61 711	63 676	63 124	R21	TVA grevant les produits
34 104	39 697	44 736	56 395	56 841	:	R22	Impôts liés à la production à l'exclusion de la TVA
32 559	37 137	40 904	53 048	52 934	:	R221	Impôts sur les produits
1 545	2 559	3 833	3 347	3 907	:	R222	Autres impôts liés à la production
84	110	94	106	47	:	R29	Impôts liés à l'importation à l'exclusion de la TVA
0	0	0	0	0	0	R31	Subventions d'exploitation
12 431	17 264	18 007	19 861	19 078	21 082	R40	Revenus de la propriété et de l'entreprise
9 647	11 460	12 136	13 329	15 322	15 926	R41	Intérêts effectifs
0	0	0	0	0	0		des administrations publiques
9 647	11 460	12 136	13 329	15 322	15 926		des autres secteurs
359	421	435	665	490	675	R43	Revenus de la terre et des actifs incorporels
16	15	2	13	0	0	R44	Dividendes et autres revenus distribués des sociétés
2 409	5 368	5 434	5 854	3 266	4 481	R45	Revenus prélevés par les entrepreneurs de quasi-sociétés
0	0	0	0	0	0	R50	Opérations d'assurance-dommages
0	0	0	0	0	0	R52	Indemnités d'assurance-dommages
84 543	98 758	114 296	127 423	135 932	140 139	R60	Transferts courants sans contrepartie n.d.a.
68 810	81 290	95 882	109 475	113 820	121 792	R61	Impôts courants sur le revenu et le patrimoine
62 867	66 179	78 930	84 722	90 699	96 967		payés par les ménages
0	0	0	0	0	0		payés par les administrations publiques
5 943	15 111	16 951	24 753	23 127	23 062		payés par les autres secteurs
3 022	3 995	4 341	2 786	5 301	314	R62	Cotisations sociales effectives
2 841	3 752	4 027	2 443	4 836	2	R621	Cotisations sociales effectives à charge des employeurs
:	:	:	:	:	:		payées par les administrations publiques
:	:	:	:	:	:		payées par les autres secteurs
1	2	1	1	1	1	R622	Cotisations sociales effectives à charge des salariés
1	2	1	1	1	1		obligatoires et conventionnelles
0	0	0	0	0	0		volontaires
181	241	313	343	464	312	R623	Cotisations sociales effectives des non-salariés
0	0	0	0	0	0		obligatoires et conventionnelles
181	241	313	343	464	312		volontaires
3 069	3 245	3 425	3 519	4 056	4 103	R63	Cotisations sociales fictives
8 109	7 858	8 770	9 678	10 546	11 849	R65	Transferts courants entre administrations publiques
:	:	:	:	:	:		de l'administration centrale
3 368	3 331	3 358	3 368	2 979	3 583		des administrations locales
4 741	4 527	5 412	6 310	7 567	8 266		des administrations de sécurité sociale
546	1 268	662	716	897	501	R67	Coopération internationale courante
:	:	:	:	:	:		des institutions communautaires européennes
:	:	:	:	:	:		des autres parties du reste du monde
987	1 102	1 216	1 249	1 312	1 580	R69	Transferts courants divers
:	:	:	:	:	:		des ménages
:	:	:	:	:	:		des autres secteurs résidents
:	:	:	:	:	:		du reste du monde
1 417	1 546	1 920	2 050	2 656	2 839	R70	Opérations de répartition en capital
298	276	348	244	238	291	R71	Aides à l'investissement
:	:	:	:	:	:		de l'administration centrale
12	7	3	2	2	3		des administrations locales
0	0	0	0	0	0		des administrations de sécurité sociale
286	269	345	242	236	288		du reste du monde
286	269	345	242	233	129		des institutions communautaires européennes
0	0	0	0	3	159		des autres parties du reste du monde
972	1 114	1 418	1 660	2 242	2 095	R72	Impôts en capital
972	1 114	1 418	1 660	2 242	2 095		des ménages
0	0	0	0	0	0		des autres secteurs
147	156	154	146	176	453	R79	Autres transferts en capital
0	0	0	0	0	0		des administrations publiques
118	136	131	123	142	0		des ménages
21	12	20	23	12	0		des autres secteurs résidents
8	8	3	0	22	453		du reste du monde

DANMARK

1. Non-financial transactions

Central government (S61)

Mio DKR

Uses

	ESA	1970	1978	1979	1980	1981	1982
Transactions in goods and services							
Intermediate consumption	P20	3 677	8 808	9 543	11 548	13 044	15 008
Final consumption	P3A	10 808	26 237	28 734	31 145	35 280	40 539
Gross capital formation	P40	1 368	2 210	2 326	61	3 199	5 073
Gross fixed capital formation	P41	1 375	2 572	2 715	-14	3 101	4 084
Change in stocks	P42	-7	-362	-389	75	98	989
Net purchases of land and intangible assets	P70	23	-25	-3	-391	-32	2
Net purchases of land	P71	23	-25	-3	-391	-32	2
Net purchases of intangible assets	P72	0	0	0	0	0	0
Distributive transactions							
Compensation of employees	R10	7 720	18 689	20 470	20 881	24 002	27 581
Gross wages and salaries (a)	R101	7 381	17 606	19 263	19 587	22 466	25 769
Employers' actual social contributions (a)	R102	:	:	:	:	:	:
to general government		:	:	:	:	:	:
to other sectors		:	:	:	:	:	:
Imputed social contributions	R103	339	1 083	1 207	1 294	1 536	1 812
Taxes linked to production and imports	R20	82	151	142	151	156	179
Subsidies	R30	3 201	3 587	4 021	4 852	5 811	7 200
to general government		0	0	0	0	0	0
to other sectors		3 201	3 587	4 021	4 852	5 811	7 200
Property and entrepreneurial income	R40	487	4 761	9 832	12 333	18 977	25 216
Actual interest	R41	487	4 761	9 832	12 333	18 977	25 216
to general government		0	0	0	0	0	0
to other sectors		487	4 761	9 832	12 333	18 977	25 216
Income from land and intangible assets	R43	0	0	0	0	0	0
Accident insurance transactions	R50	0	0	0	0	0	0
Net accident insurance premiums	R51	0	0	0	0	0	0
Unrequited current transfers n.e.c.	R60	19 010	71 117	78 582	88 592	102 497	118 800
Current taxes on income and wealth	R61	0	0	0	0	0	0
Social benefits	R64	980	2 428	2 693	3 092	3 625	4 229
Social benefits linked to actual contributions	R641	15	44	46	50	57	65
Social benefits corresponding to imputed contributions	R642	608	1 781	1 946	2 271	2 632	3 046
Other social benefits	R643	357	603	701	771	936	1 118
Current transfers within general government	R65	16 976	64 283	71 336	80 428	93 148	106 673
to central government		:	:	:	:	:	:
to local government		15 659	50 222	56 549	65 205	72 362	82 225
to social security funds		1 317	14 061	14 787	15 223	20 786	24 448
Current transfers to private non-profit institutions	R66	36	74	88	96	104	160
Current international cooperation	R67	346	2 222	2 082	1 923	2 026	2 744
to institutions of the E.C.		0	762	88	124	110	140
to other subsectors of the rest of the world		346	1 460	1 994	1 799	1 916	2 604
Miscellaneous current transfers	R69	672	2 110	2 383	3 053	3 594	4 994
to households		338	1 115	1 292	1 597	1 960	3 203
to other resident sectors		0	0	0	0	0	0
to the rest of the world		334	995	1 091	1 456	1 634	1 791
Capital transfers	R70	1 429	2 805	3 075	7 139	4 966	5 339
Investment grants	R71	600	1 137	1 180	1 479	1 997	2 160
to central government		:	:	:	:	:	:
to local government		261	79	73	169	187	91
to social security funds		0	0	0	0	0	0
to other resident sectors		27	556	379	573	995	1 069
to the rest of the world		312	502	728	737	815	1 000
Other capital transfers	R79	829	1 668	1 895	5 660	2 969	3 179
to general government		0	13	54	3 310	24	51
to households		43	29	32	32	38	58
to other resident sectors		786	1 614	1 797	2 312	2 883	3 051
to the rest of the world		0	12	12	6	24	19

1. Opérations non-financières

DANMARK

Emploi

Mio DKR

Administration centrale (S61)

1983	1984	1985	1986	1987	1988	SEC	
							Opérations sur biens et services
16 498	17 485	18 328	19 045	21 314	22 306	P20	Consommation intermédiaire
44 206	46 209	48 151	48 866	53 683	56 975	P3A	Consommation finale
5 348	3 923	4 893	2 873	4 076	5 093	P40	Formation brute de capital
4 166	3 997	4 379	3 613	4 858	5 638	P41	Formation brute de capital fixe
1 182	-74	514	-740	-782	-545	P42	Variation de stocks
-118	-15	-33	-310	-108	-130	P70	Acquisitions nettes de terrains et d'actifs incorporels
-118	-15	-33	-310	-108	-130	P71	Acquisitions nettes de terrains
0	0	0	0	0	0	P72	Acquisitions nettes d'actifs incorporels
							Opérations de répartition
29 897	31 290	32 482	32 692	35 547	38 795	R10	Rémunération des salariés
27 910	29 186	30 277	30 432	32 979	35 987	R101	Salaires et traitements bruts (a)
:	:	:	:	:	:	R102	Cotisations sociales effectives à charge des employeurs (a)
:	:	:	:	:	:		à destination des administrations publiques
:	:	:	:	:	:		à destination des autres secteurs
1 987	2 104	2 205	2 260	2 568	2 808	R103	Cotisations sociales fictives
182	231	270	319	370	285	R20	Impôts liés à la production et à l'importation
7 792	8 042	8 498	8 608	8 914	11 124	R30	Subventions d'exploitation et à l'importation
0	0	0	0	0	0		aux administrations publiques
7 792	8 042	8 498	8 608	8 914	11 124		aux autres secteurs
38 561	51 396	57 885	55 962	55 041	55 523	R40	Revenus de la propriété et de l'entreprise
38 561	51 396	57 885	55 962	55 041	55 523	R41	Intérêts effectifs
0	0	0	0	0	0		aux administrations publiques
38 561	51 396	57 885	55 962	55 041	55 523		aux autres secteurs
0	0	0	0	0	0	R43	Revenus de la terre et des actifs incorporels
0	0	0	0	0	0	R50	Opérations d'assurance-dommages
0	0	0	0	0	0	R51	Primes nettes d'assurance-dommages
128 614	133 359	131 501	132 896	140 122	155 014	R60	Transferts courants sans contrepartie n.d.a.
0	0	0	0	0	0	R61	Impôts courants sur le revenu et le patrimoine
4 631	5 260	5 763	6 021	9 017	12 470	R64	Prestations sociales
68	69	71	73	82	88	R641	liées à des cotisations sociales effectives
3 309	3 488	3 662	3 842	4 338	4 772	R642	correspondant à des cotisations sociales fictives
1 254	1 703	2 030	2 106	4 597	7 610	R643	autres
115 477	119 362	116 625	115 625	119 639	128 703	R65	Transferts courants entre administrations publiques
:	:	:	:	:	:		à l'administration centrale
87 766	90 853	89 086	89 223	91 632	96 270		aux administrations locales
27 711	28 509	27 539	26 402	28 007	32 433		aux administrations de sécurité sociale
154	180	185	204	202	260	R66	Transferts courants aux administrations privées
3 031	3 368	3 406	5 223	4 444	5 198	R67	Coopération internationale courante
147	155	-314	144	155	233		aux institutions communautaires européennes
2 884	3 213	3 720	5 079	4 289	4 965		aux autres parties du reste du monde
5 321	5 189	5 522	5 823	6 820	8 383	R69	Transferts courants divers
3 355	3 046	3 183	3 383	3 704	4 832		aux ménages
0	0	0	0	0	0		aux autres secteurs résidents
1 966	2 143	2 339	2 440	3 116	3 551		au reste du monde
5 885	5 141	5 374	5 421	3 301	5 390	R70	Opérations de répartition en capital
2 650	1 602	1 468	1 119	675	690	R71	Aides à l'investissement
:	:	:	:	:	:		à l'administration centrale
54	44	38	59	44	31		aux administrations locales
0	0	0	0	0	0		aux administrations de sécurité sociale
1 736	679	631	399	513	487		aux autres secteurs résidents
860	879	799	661	118	172		au reste du monde
3 235	3 539	3 906	4 302	2 626	4 700	R79	Autres transferts en capital
29	62	40	1 253	84	120		aux administrations publiques
43	48	55	79	64	144		aux ménages
3 143	3 398	3 663	2 965	2 478	4 436		aux autres secteurs résidents
20	31	148	5	0	0		au reste du monde

DANMARK

Central government (S61)

1. Non-financial transactions

Mio DKR

Uses

	ESA	1970	1978	1979	1980	1981	1982
Others							
Change in the actuarial reserves for pensions	F911	0	0	0	0	0	0
Consumption of fixed capital	A1	133	493	602	701	709	822
Balancing Items							
Gross value added at market prices	N1	7 935	19 333	21 214	21 733	24 867	26 582
Gross operating surplus	N2	133	493	602	701	709	822
Gross disposable income	N3	16 514	23 705	23 120	21 791	12 220	4 742
Gross saving	N4	5 706	-2 532	-5 614	-9 354	-23 060	-35 797
Net lending (+) or net borrowing (-)	N5	3 033	-6 784	-10 162	-14 883	-30 165	-45 000

Net lending (+) or borrowing (-) of central government (S61)
Capacité (+) ou besoin (-) de financement
de l'administration centrale (S61)
% of GDP - % du PIB

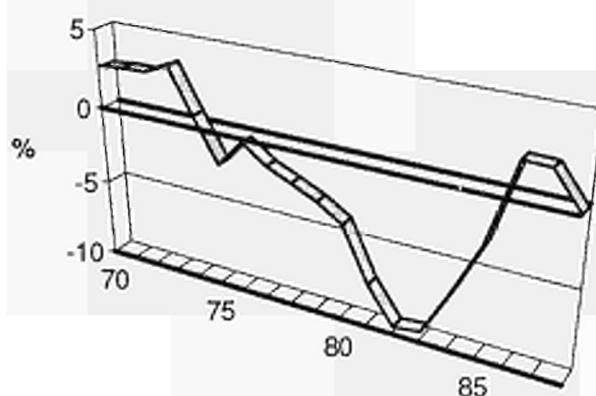

1. Opérations non-financières

DANMARK

Emploi

Mio DKR

Administration centrale (S61)

1983	1984	1985	1986	1987	1988	SEC		
0	0	0	0	0	0			Autres
897	955	1 141	1 242	1 429	1 480		F911	Variation des réserves mathématiques de retraite
							A1	Consommation de capital fixe
								Soldes
30 976	32 476	33 893	34 253	37 346	40 560		N1	Valeur ajoutée brute aux prix du marché
897	955	1 141	1 242	1 429	1 480		N2	Excédent brut d'exploitation
5 097	16 812	37 107	69 206	72 927	64 188		N3	Revenu disponible brut
-39 109	-29 397	-11 044	20 340	19 244	7 213		N4	Épargne brute
-48 807	-36 900	-19 358	14 406	14 631	-301		N5	Capacité (+) ou besoin (-) de financement

Net lending (+) or borrowing (-) of central government (S61)
Capacité (+) ou besoin (-) de financement
de l'administration centrale (S61)
per capita - par habitant



DANMARK

1. Non-financial transactions

Local government (S62)

Mio DKR

Resources

	ESA	1970	1978	1979	1980	1981	1982
Transactions in goods and services							
Output of goods and services	P10	13 197	53 740	62 295	73 453	83 788	97 410
Output of goods	P11	:	:	:	:	:	:
Output of market services	P12	:	:	:	:	:	:
Output of non-market services	P14	:	:	:	:	:	:
Distributive transactions							
Taxes linked to production and imports	R20	2 153	4 526	5 046	5 368	5 497	5 525
VAT on products	R21	0	0	0	0	0	0
Taxes linked to production excluding VAT	R22	1 999	4 526	5 046	5 367	5 496	5 526
Taxes on products	R221	:	37	41	38	35	29
Other taxes linked to production	R222	:	4 489	5 005	5 329	5 461	5 496
Taxes linked to imports excluding VAT	R29	0	0	0	0	0	0
Production subsidies	R31	0	0	0	0	0	0
Property and entrepreneurial income	R40	872	3 277	3 172	3 396	3 336	3 524
Actual interest	R41	468	2 408	2 490	2 854	2 714	2 707
from general government		0	0	0	0	0	0
from other sectors		468	2 408	2 490	2 854	2 714	2 707
Income from land and intangible assets	R43	13	62	69	81	85	97
Dividends and other income distributed by corporate enterprises	R44	6	15	18	17	19	20
Withdrawals from the entrepreneurial income of quasi-corporate enterprises	R45	385	792	595	444	518	700
Accident insurance transactions	R50	0	0	0	0	0	0
Accident insurance claims	R52	0	0	0	0	0	0
Unrequited current transfers n.e.c.	R60	26 061	86 476	98 900	114 074	126 143	143 421
Current taxes on income and wealth	R61	9 708	34 001	39 993	45 924	50 462	57 390
from households		8 806	33 364	39 278	45 100	49 691	56 573
from general government		0	0	0	0	0	0
from other sectors		190	638	715	825	772	815
Actual social contributions	R62	0	0	0	0	0	0
Employers' actual social contributions	R621	0	0	0	0	0	0
from general government		0	0	0	0	0	0
from other sectors		0	0	0	0	0	0
Employees' actual social contributions	R622	0	0	0	0	0	0
compulsory by law and agreement		0	0	0	0	0	0
voluntary		0	0	0	0	0	0
Social contributions by self-employed and non-employed	R623	0	0	0	0	0	0
compulsory by law and agreement		0	0	0	0	0	0
voluntary		0	0	0	0	0	0
Imputed social contributions	R63	400	1 263	1 376	1 754	1 949	2 222
Current transfers within general government	R65	15 780	50 222	56 549	65 205	72 362	82 225
from central government		15 659	50 222	56 549	65 205	72 362	82 225
from local government		:	:	:	:	:	:
from social security funds		121	0	0	0	0	0
Current international cooperation	R67	0	0	0	0	0	3
from institutions of the E.C.		:	:	:	:	:	:
from other subsectors of the rest of the world		:	:	:	:	:	:
Miscellaneous current transfers	R69	173	990	982	1 191	1 370	1 581
from households		:	:	:	:	:	:
from other resident sectors		:	:	:	:	:	:
from the rest of the world		:	:	:	:	:	:
Capital transfers	R70	468	1 104	1 290	4 770	1 491	1 413
Investment grants	R71	261	164	135	281	285	149
from central government		261	79	73	169	187	91
from local government		:	:	:	:	:	:
from social security funds		0	0	0	0	0	0
from the rest of the world		0	85	62	112	98	58
from institutions of the E.C.		0	0	0	0	0	0
from other subsectors of the rest of the world		0	85	62	112	98	58
Capital taxes	R72	0	0	0	0	0	0
from households		0	0	0	0	0	0
from other sectors		0	0	0	0	0	0
Other capital transfers	R79	207	940	1 155	4 489	1 206	1 264
from general government		0	13	54	3 310	24	51
from households		207	927	1 101	1 179	1 182	1 213
from other resident sectors		0	0	0	0	0	0
from the rest of the world		0	0	0	0	0	0

1. Opérations non-financières

DANMARK

Ressources

Mio DKR

Administrations locales (S62)

1983	1984	1985	1986	1987	1988	SEC	
103 710	107 880	115 176	120 163	132 841	142 615	P10	Opérations sur biens et services
:	:	:	:	:	:	P11	Production de biens et services
:	:	:	:	:	:	P12	Production de biens
:	:	:	:	:	:	P14	Production de services marchands
							Production de services non marchands
							Opérations de répartition
5 179	5 163	5 563	6 438	8 715	8 981	R20	Impôts liés à la production et à l'importation
0	0	0	0	0	0	R21	TVA grevant les produits
5 178	5 175	5 563	6 438	8 714	8 981	R22	Impôts liés à la production à l'exclusion de la TVA
48	62	65	76	88	:	R221	Impôts sur les produits
5 131	5 113	5 498	6 362	8 627	:	R222	Autres impôts liés à la production
0	0	0	0	0	0	R29	Impôts liés à l'importation à l'exclusion de la TVA
0	0	0	0	0	0	R31	Subventions d'exploitation
4 062	4 378	4 621	4 672	3 975	3 595	R40	Revenus de la propriété et de l'entreprise
2 785	2 868	3 097	3 065	2 766	2 311	R41	Intérêts effectifs
0	0	0	0	0	0		des administrations publiques
2 785	2 868	3 097	3 065	2 766	2 311		des autres secteurs
107	113	114	88	32	27	R43	Revenus de la terre et des actifs incorporels
29	30	34	39	38	36	R44	Dividendes et autres revenus distribués des sociétés
1 141	1 367	1 376	1 480	1 139	1 221	R45	Revenus prélevés par les entrepreneurs de quasi-sociétés
0	0	0	0	0	0	R50	Opérations d'assurance-dommages
0	0	0	0	0	0	R52	Indemnités d'assurance-dommages
159 687	168 896	173 449	180 217	192 247	206 826	R60	Transferts courants sans contrepartie n.d.a.
67 754	73 725	79 779	85 991	95 115	104 256	R61	Impôts courants sur le revenu et le patrimoine
66 702	71 593	77 602	83 524	93 262	102 436		payés par les ménages
0	0	0	0	0	0		payés par les administrations publiques
1 051	2 131	2 176	2 467	1 854	1 882		payés par les autres secteurs
0	0	0	0	0	0	R62	Cotisations sociales effectives
0	0	0	0	0	0	R621	Cotisations sociales effectives à charge des employeurs
0	0	0	0	0	0		payées par les administrations publiques
0	0	0	0	0	0		payées par les autres secteurs
0	0	0	0	0	0	R622	Cotisations sociales effectives à charge des salariés
0	0	0	0	0	0		obligatoires et conventionnelles
0	0	0	0	0	0		volontaires
0	0	0	0	0	0	R623	Cotisations sociales effectives des non-salariés
0	0	0	0	0	0		obligatoires et conventionnelles
0	0	0	0	0	0		volontaires
2 377	2 480	2 564	2 762	3 001	3 180	R63	Cotisations sociales fictives
87 766	90 853	89 086	89 223	91 632	96 270	R65	Transferts courants entre administrations publiques
87 766	90 853	89 086	89 223	91 632	96 270		de l'administration centrale
:	:	:	:	:	:		des administrations locales
0	0	0	0	0	0		des administrations de sécurité sociale
5	6	5	6	7	7	R67	Coopération internationale courante
:	:	:	:	:	:		des institutions communautaires européennes
:	:	:	:	:	:		des autres parties du reste du monde
1 785	1 832	2 015	2 235	2 492	3 113	R69	Transferts courants divers
:	:	:	:	:	:		des ménages
:	:	:	:	:	:		des autres secteurs résidents
:	:	:	:	:	:		du reste du monde
1 516	1 678	1 754	1 492	309	578	R70	Opérations de répartition en capital
132	118	111	137	137	193	R71	Aides à l'investissement
54	44	38	59	44	31		de l'administration centrale
:	:	:	:	:	:		des administrations locales
0	0	0	0	0	0		des administrations de sécurité sociale
78	74	73	78	93	162		du reste du monde
0	0	0	0	0	0		des institutions communautaires européennes
78	74	73	78	93	162		des autres parties du reste du monde
0	0	0	0	0	0	R72	Impôts en capital
0	0	0	0	0	0		des ménages
0	0	0	0	0	0		des autres secteurs
1 384	1 560	1 643	1 355	172	385	R79	Autres transferts en capital
29	62	40	1 253	84	120		des administrations publiques
1 355	1 495	1 577	0	0	265		des ménages
0	3	26	102	88	0		des autres secteurs résidents
0	0	0	0	0	0		du reste du monde

DANMARK

1. Non-financial transactions

Local government (S62)

Mio DKR

Uses

	ESA	1970	1978	1979	1980	1981	1982
Transactions in goods and services							
Intermediate consumption	P20	4 218	16 513	19 229	22 614	25 397	28 369
Final consumption	P3A	12 206	49 776	57 724	68 052	77 364	89 891
Gross capital formation	P40	4 564	9 068	10 910	12 913	9 042	7 969
Gross fixed capital formation	P41	4 557	9 068	10 910	12 913	9 042	7 969
Change in stocks	P42	7	0	0	0	0	0
Net purchases of land and intangible assets	P70	-58	-332	-492	103	44	-42
Net purchases of land	P71	-58	-332	-492	103	44	-42
Net purchases of intangible assets	P72	0	0	0	0	0	0
Distributive transactions							
Compensation of employees	R10	8 504	35 545	40 935	48 312	55 535	65 781
Gross wages and salaries (a)	R101	8 175	34 420	39 715	46 827	53 805	63 811
Employers' actual social contributions (a)	R102	:	:	:	:	:	:
to general government		:	:	:	:	:	:
to other sectors		:	:	:	:	:	:
Imputed social contributions	R103	329	1 125	1 220	1 485	1 730	1 970
Taxes linked to production and imports	R20	29	189	223	303	305	349
Subsidies	R30	169	1 115	1 471	1 842	2 156	2 809
to general government		0	0	0	0	0	0
to other sectors		169	1 115	1 471	1 842	2 156	2 809
Property and entrepreneurial income	R40	1 107	2 094	2 287	2 424	2 566	2 676
Actual interest	R41	1 107	2 094	2 287	2 424	2 566	2 676
to general government		0	0	0	0	0	0
to other sectors		1 107	2 094	2 287	2 424	2 566	2 676
Income from land and intangible assets	R43	0	0	0	0	0	0
Accident insurance transactions	R50	0	0	0	0	0	0
Net accident insurance premiums	R51	0	0	0	0	0	0
Unrequited current transfers n.e.c.	R60	11 184	34 681	39 415	44 479	48 223	54 742
Current taxes on income and wealth	R61	0	0	0	0	0	0
Social benefits	R64	10 739	32 710	36 942	41 545	45 372	51 277
Social benefits linked to actual contributions	R641	0	172	238	286	298	0
Social benefits corresponding to imputed contributions	R642	400	1 345	1 459	1 751	1 925	2 221
Other social benefits	R643	10 339	31 193	35 245	39 508	43 149	49 056
Current transfers within general government	R65	270	1 470	1 830	2 181	2 111	2 593
to central government		267	1 470	1 830	2 181	2 111	2 593
to local government		:	:	:	:	:	:
to social security funds		3	0	0	0	0	0
Current transfers to private non-profit institutions	R66	81	308	413	502	456	511
Current international cooperation	R67	0	0	0	0	0	0
to institutions of the E.C.		0	0	0	0	0	0
to other subsectors of the rest of the world		0	0	0	0	0	0
Miscellaneous current transfers	R69	94	193	230	251	284	361
to households		94	193	230	251	284	360
to other resident sectors		0	0	0	0	0	0
to the rest of the world		0	0	0	0	0	1
Capital transfers	R70	423	1 328	1 455	1 405	1 662	1 517
Investment grants	R71	14	191	232	243	273	227
to central government		0	13	29	31	19	26
to local government		:	:	:	:	:	:
to social security funds		0	0	0	0	0	0
to other resident sectors		14	178	203	212	254	201
to the rest of the world		0	0	0	0	0	0
Other capital transfers	R79	409	1 137	1 223	1 162	1 389	1 290
to general government		0	0	0	0	0	0
to households		13	44	48	52	48	50
to other resident sectors		396	1 093	1 175	1 110	1 341	1 240
to the rest of the world		0	0	0	0	0	0

1. Opérations non-financières

DANMARK

Emploi

Mio DKR

Administrations locales (S62)

1983	1984	1985	1986	1987	1988	SEC	
							Opérations sur biens et services
29 516	31 097	33 868	34 546	38 193	41 342	P20	Consommation intermédiaire
95 571	99 068	105 970	109 281	121 230	128 501	P3A	Consommation finale
6 673	7 836	9 673	10 238	10 839	12 555	P40	Formation brute de capital
6 673	7 836	9 673	10 238	10 839	12 555	P41	Formation brute de capital fixe
0	0	0	0	0	0	P42	Variation de stocks
-405	-807	-1 231	-2 001	-2 140	-2 044	P70	Acquisitions nettes de terrains et d'actifs incorporels
-405	-807	-1 231	-2 001	-2 140	-2 044	P71	Acquisitions nettes de terrains
0	0	0	0	0	0	P72	Acquisitions nettes d'actifs incorporels
							Opérations de répartition
70 717	72 896	76 922	80 812	89 266	95 935	R10	Rémunération des salariés
68 613	70 692	74 643	78 341	86 591	93 125	R101	Salaires et traitements bruts (a)
:	:	:	:	:	:	R102	Cotisations sociales effectives à charge des employeurs (a)
:	:	:	:	:	:		à destination des administrations publiques
:	:	:	:	:	:		à destination des autres secteurs
2 104	2 204	2 279	2 471	2 675	2 810	R103	Cotisations sociales fictives
354	522	588	650	829	558	R20	Impôts liés à la production et à l'importation
3 327	3 490	3 336	2 959	3 136	3 256	R30	Subventions d'exploitation et à l'importation
0	0	0	0	0	0		aux administrations publiques
3 327	3 490	3 336	2 959	3 136	3 256		aux autres secteurs
2 743	2 751	2 752	2 729	2 703	2 805	R40	Revenus de la propriété et de l'entreprise
2 743	2 751	2 752	2 729	2 703	2 805	R41	Intérêts effectifs
0	0	0	0	0	0		aux administrations publiques
2 743	2 751	2 752	2 729	2 703	2 805		aux autres secteurs
0	0	0	0	0	0	R43	Revenus de la terre et des actifs incorporels
0	0	0	0	0	0	R50	Opérations d'assurance-dommages
0	0	0	0	0	0	R51	Primes nettes d'assurance-dommages
58 721	62 578	67 017	70 586	75 416	82 338	R60	Transferts courants sans contrepartie n.d.a.
0	0	0	0	0	0	R61	Impôts courants sur le revenu et le patrimoine
54 520	58 288	62 834	66 437	71 602	77 705	R64	Prestations sociales
0	396	452	479	567	622	R641	liées à des cotisations sociales effectives
2 407	2 518	2 629	2 788	3 134	3 420	R642	correspondant à des cotisations sociales fictives
52 113	55 374	59 753	63 170	67 901	73 663	R643	autres
3 368	3 331	3 358	3 368	2 979	3 583	R65	Transferts courants entre administrations publiques
3 368	3 331	3 358	3 368	2 979	3 583		à l'administration centrale
:	:	:	:	:	:		aux administrations locales
0	0	0	0	0	0		aux administrations de sécurité sociale
448	568	442	412	423	639	R66	Transferts courants aux administrations privées
0	0	0	0	0	0	R67	Coopération internationale courante
0	0	0	0	0	0		aux institutions communautaires européennes
0	0	0	0	0	0		aux autres parties du reste du monde
385	391	383	369	412	411	R69	Transferts courants divers
384	390	383	369	412	411		aux ménages
0	0	0	0	0	0		aux autres secteurs résidents
1	1	0	0	0	0		au reste du monde
1 528	1 673	1 715	1 422	2 044	2 698	R70	Opérations de répartition en capital
246	220	399	194	339	570	R71	Aides à l'investissement
12	7	3	2	2	3		à l'administration centrale
:	:	:	:	:	:		aux administrations locales
0	0	0	0	0	0		aux administrations de sécurité sociale
234	213	396	192	337	567		aux autres secteurs résidents
0	0	0	0	0	0		au reste du monde
1 282	1 453	1 316	1 228	1 705	2 128	R79	Autres transferts en capital
0	0	0	0	0	0		aux administrations publiques
43	53	63	71	38	74		aux ménages
1 239	1 400	1 253	1 157	1 667	2 054		aux autres secteurs résidents
0	0	0	0	0	0		au reste du monde

DANMARK

Local government (S62)

1. Non-financial transactions

Mio DKR

Uses

	ESA	1970	1978	1979	1980	1981	1982
Others							
Change in the actuarial reserves for pensions	F911	0	0	0	0	0	0
Consumption of fixed capital	A1	446	1 493	1 908	2 224	2 551	2 911
Balancing items							
Gross value added at market prices	N1	8 979	37 227	43 066	50 839	58 391	69 041
Gross operating surplus	N2	446	1 493	1 908	2 224	2 551	2 911
Gross disposable income	N3	17 072	57 882	65 853	76 317	84 582	95 154
Gross saving	N4	4 866	8 106	8 129	8 265	7 218	5 263
Net lending (+) or net borrowing (-)	N5	405	-854	-2 454	-1 386	-2 039	-2 768

Net lending (+) or borrowing (-) of local government (S62)
Capacité (+) ou besoin (-) de financement
des administrations locales (S62)
% of GDP - % du PIB

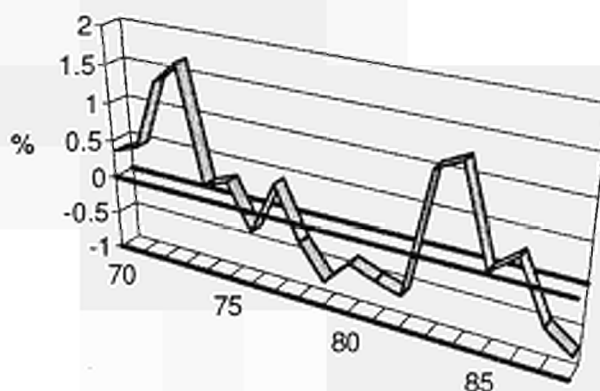

1. Opérations non-financières

DANMARK

Emploi

Mio DKR

Administrations locales (S62)

1983	1984	1985	1986	1987	1988	SEC	
0	0	0	0	0	0		Autres
3 123	3 365	3 798	4 155	4 553	4 780	F911	Variation des réserves mathématiques de retraite
						A1	Consommation de capital fixe
							Solde
74 194	76 783	81 308	85 617	94 648	101 273	N1	Valeur ajoutée brute aux prix du marché
3 123	3 365	3 798	4 155	4 553	4 780	N2	Excédent brut d'exploitation
107 260	112 983	114 326	119 208	128 235	135 783	N3	Revenu disponible brut
11 689	13 915	8 356	9 927	7 005	7 282	N4	Épargne brute
5 409	6 891	-47	1 760	-3 429	-5 349	N5	Capacité (+) ou besoin (-) de financement

Net lending (+) or borrowing (-) of local government (S62)
Capacité (+) ou besoin (-) de financement
des administrations locales (S62)
per capita - par habitant

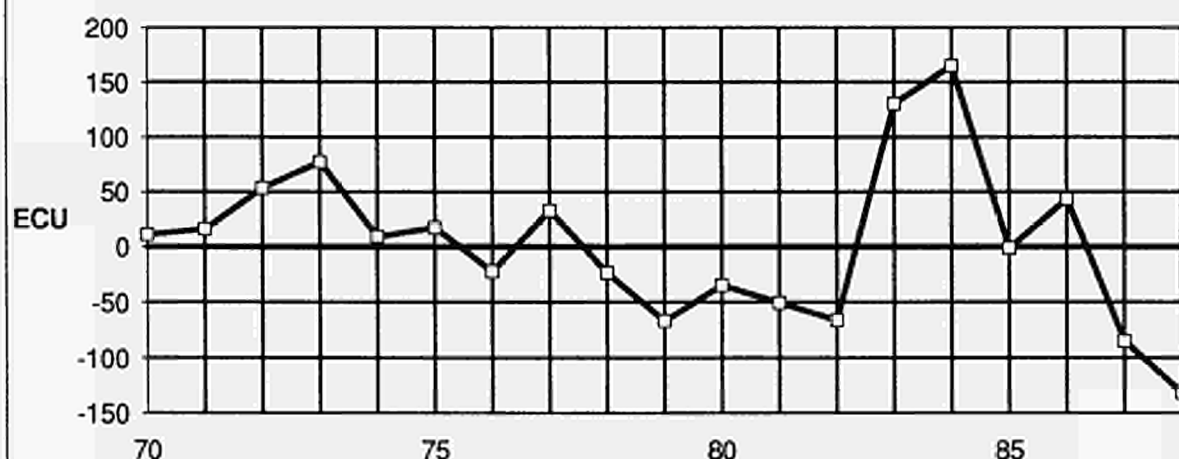

DANMARK

1. Non-financial transactions

Social security funds (S63)

Mio DKR

Resources

	ESA	1970	1978	1979	1980	1981	1982
Transactions in goods and services							
Output of goods and services	P10	1 514	226	297	406	509	625
Output of goods	P11	:	:	:	:	:	:
Output of market services	P12	:	:	:	:	:	:
Output of non-market services	P14	:	:	:	:	:	:
Distributive transactions							
Taxes linked to production and imports	R20	0	0	0	0	0	0
VAT on products	R21	0	0	0	0	0	0
Taxes linked to production excluding VAT	R22	0	0	0	0	0	0
Taxes on products	R221	0	0	0	0	0	0
Other taxes linked to production	R222	0	0	0	0	0	0
Taxes linked to imports excluding VAT	R29	0	0	0	0	0	0
Production subsidies	R31	0	0	0	0	0	0
Property and entrepreneurial income	R40	307	1 697	2 662	3 629	4 327	5 138
Actual interest	R41	297	1 620	2 547	3 504	4 169	4 973
from general government		0	0	0	0	0	0
from other sectors		297	1 620	2 547	3 504	4 169	4 973
Income from land and intangible assets	R43	0	0	0	0	0	0
Dividends and other income distributed by corporate enterprises	R44	10	77	112	123	156	163
Withdrawals from the entrepreneurial income of quasi-corporate enterprises	R45	0	0	3	2	2	2
Accident insurance transactions	R50	0	0	0	0	0	0
Accident insurance claims	R52	0	0	0	0	0	0
Unrequited current transfers n.e.c.	R60	3 208	15 696	16 882	17 605	23 474	29 073
Current taxes on income and wealth	R61	0	0	0	0	0	0
from households		0	0	0	0	0	0
from general government		0	0	0	0	0	0
from other sectors		0	0	0	0	0	0
Actual social contributions	R62	1 888	1 618	2 074	2 358	2 652	4 568
Employers' actual social contributions	R621	405	538	556	570	613	1 537
from general government		:	:	:	:	:	:
from other sectors		:	:	:	:	:	:
Employees' actual social contributions	R622	1 415	1 080	1 518	1 788	2 039	3 031
compulsory by law and agreement		1 415	1 080	1 518	1 788	2 039	3 031
voluntary		0	0	0	0	0	0
Social contributions by self-employed and non-employed	R623	0	0	0	0	0	0
compulsory by law and agreement		0	0	0	0	0	0
voluntary		0	0	0	0	0	0
Imputed social contributions	R63	0	0	0	0	0	0
Current transfers within general government	R65	1 320	14 061	14 787	15 223	20 786	24 448
from central government		1 317	14 061	14 787	15 223	20 786	24 448
from local government		3	0	0	0	0	0
from social security funds		:	:	:	:	:	:
Current international cooperation	R67	0	0	0	0	0	0
from institutions of the E.C.		0	0	0	0	0	0
from other subsectors of the rest of the world		0	0	0	0	0	0
Miscellaneous current transfers	R69	0	17	21	24	36	57
from households		:	:	:	:	:	:
from other resident sectors		:	:	:	:	:	:
from the rest of the world		:	:	:	:	:	:
Capital transfers	R70	0	0	0	0	0	0
Investment grants	R71	0	0	0	0	0	0
from central government		0	0	0	0	0	0
from local government		0	0	0	0	0	0
from social security funds		:	:	:	:	:	:
from the rest of the world		0	0	0	0	0	0
from institutions of the E.C.		0	0	0	0	0	0
from other subsectors of the rest of the world		0	0	0	0	0	0
Capital taxes	R72	0	0	0	0	0	0
from households		0	0	0	0	0	0
from other sectors		0	0	0	0	0	0
Other capital transfers	R79	0	0	0	0	0	0
from general government		0	0	0	0	0	0
from households		0	0	0	0	0	0
from other resident sectors		0	0	0	0	0	0
from the rest of the world		0	0	0	0	0	0

1. Opérations non-financières

DANMARK

Ressources

Mio DKR

Administrations de sécurité sociale (S63)

1983	1984	1985	1986	1987	1988	SEC	
787	927	1 136	1 254	1 345	1 538	P10	Opérations sur biens et services
:	:	:	:	:	:	P11	Production de biens et services
:	:	:	:	:	:	P12	Production de biens
:	:	:	:	:	:	P14	Production de services marchands
:	:	:	:	:	:		Production de services non marchands
0	0	0	0	0	0	R20	Opérations de répartition
0	0	0	0	0	0	R21	Impôts liés à la production et à l'importation
0	0	0	0	0	0	R22	TVA grevant les produits
0	0	0	0	0	0	R221	Impôts liés à la production à l'exclusion de la TVA
0	0	0	0	0	0	R222	Impôts sur les produits
0	0	0	0	0	0	R229	Autres impôts liés à la production
0	0	0	0	0	0	R29	Impôts liés à l'importation à l'exclusion de la TVA
0	0	0	0	0	0	R31	Subventions d'exploitation
6 548	6 837	7 608	8 121	8 316	9 238	R40	Revenus de la propriété et de l'entreprise
6 352	6 614	7 355	7 811	7 959	8 804	R41	Intérêts effectifs
0	0	0	0	0	0		des administrations publiques
6 352	6 614	7 355	7 811	7 959	8 804		des autres secteurs
0	0	0	0	0	0	R43	Revenus de la terre et des actifs incorporels
188	202	247	273	304	351	R44	Dividendes et autres revenus distribués des sociétés
8	21	6	37	53	83	R45	Revenus prélevés par les entrepreneurs de quasi-sociétés
0	0	0	0	0	0	R50	Opérations d'assurance-dommages
0	0	0	0	0	0	R52	Indemnités d'assurance-dommages
34 119	35 262	35 025	34 308	36 552	40 825	R60	Transferts courants sans contrepartie n.d.a.
0	0	0	0	0	0	R61	Impôts courants sur le revenu et le patrimoine
0	0	0	0	0	0		payés par les ménages
0	0	0	0	0	0		payés par les administrations publiques
0	0	0	0	0	0		payés par les autres secteurs
6 354	6 692	7 408	7 833	8 497	8 353	R62	Cotisations sociales effectives
1 536	1 578	1 546	1 587	1 602	675	R621	Cotisations sociales effectives à charge des employeurs
:	:	:	:	:	:		payées par les administrations publiques
:	:	:	:	:	:		payées par les autres secteurs
4 819	5 114	5 862	6 246	6 895	7 678	R622	Cotisations sociales effectives à charge des salariés
4 819	5 114	5 862	6 246	6 895	7 678		obligatoires et conventionnelles
0	0	0	0	0	0		volontaires
0	0	0	0	0	0	R623	Cotisations sociales effectives des non-salariés
0	0	0	0	0	0		obligatoires et conventionnelles
0	0	0	0	0	0		volontaires
0	0	0	0	0	0	R63	Cotisations sociales fictives
27 711	28 509	27 539	26 402	28 007	32 433	R65	Transferts courants entre administrations publiques
27 711	28 509	27 539	26 402	28 007	32 433		de l'administration centrale
0	0	0	0	0	0		des administrations locales
:	:	:	:	:	:		des administrations de sécurité sociale
0	0	0	0	0	0	R67	Coopération internationale courante
0	0	0	0	0	0		des institutions communautaires européennes
0	0	0	0	0	0		des autres parties du reste du monde
54	61	78	73	48	39	R69	Transferts courants divers
:	:	:	:	:	:		des ménages
:	:	:	:	:	:		des autres secteurs résidents
:	:	:	:	:	:		du reste du monde
0	0	0	0	35	42	R70	Opérations de répartition en capital
0	0	0	0	0	0	R71	Aides à l'investissement
0	0	0	0	0	0		de l'administration centrale
0	0	0	0	0	0		des administrations locales
:	:	:	:	:	:		des administrations de sécurité sociale
0	0	0	0	0	0		du reste du monde
0	0	0	0	0	0		des institutions communautaires européennes
0	0	0	0	0	0		des autres parties du reste du monde
0	0	0	0	0	0	R72	Impôts en capital
0	0	0	0	0	0		des ménages
0	0	0	0	0	0		des autres secteurs
0	0	0	0	35	42	R79	Autres transferts en capital
0	0	0	0	0	0		des administrations publiques
0	0	0	0	0	42		des ménages
0	0	0	0	35	0		des autres secteurs résidents
0	0	0	0	0	0		du reste du monde

DANMARK

Social security funds (S63)

1. Non-financial transactions

Mio DKR

Uses

	ESA	1970	1978	1979	1980	1981	1982
Transactions in goods and services							
Intermediate consumption	P20	1 366	66	83	112	135	166
Final consumption	P3A	1 480	225	295	405	509	624
Gross capital formation	P40	0	1	0	2	7	52
Gross fixed capital formation	P41	0	1	0	2	7	52
Change in stocks	P42	0	0	0	0	0	0
Net purchases of land and intangible assets	P70	0	0	0	0	9	28
Net purchases of land	P71	0	0	0	0	9	28
Net purchases of intangible assets	P72	0	0	0	0	0	0
Distributive transactions							
Compensation of employees	R10	140	160	214	294	373	458
Gross wages and salaries (a)	R101	140	160	214	294	373	458
Employers' actual social contributions (a)	R102	:	:	:	:	:	:
to general government		:	:	:	:	:	:
to other sectors		:	:	:	:	:	:
Imputed social contributions	R103	0	0	0	0	0	0
Taxes linked to production and imports	R20	8	0	0	0	0	0
Subsidies	R30	0	0	0	0	0	0
to general government		0	0	0	0	0	0
to other sectors		0	0	0	0	0	0
Property and entrepreneurial income	R40	2	0	1	0	1	3
Actual interest	R41	2	0	1	0	1	3
to general government		0	0	0	0	0	0
to other sectors		2	0	1	0	1	3
Income from land and intangible assets	R43	0	0	0	0	0	0
Accident insurance transactions	R50	0	0	0	0	0	0
Net accident insurance premiums	R51	0	0	0	0	0	0
Unrequited current transfers n.e.c.	R60	1 489	10 899	12 726	16 699	22 482	27 848
Current taxes on income and wealth	R61	0	0	0	0	0	0
Social benefits	R64	1 256	10 218	12 191	15 636	21 256	25 000
Social benefits linked to actual contributions	R641	531	10 218	12 191	15 636	21 256	25 000
Social benefits corresponding to imputed contributions	R642	1	0	0	0	0	0
Other social benefits	R643	724	0	0	0	0	0
Current transfers within general government	R65	233	681	535	1 063	1 226	2 848
to central government		112	681	535	1 063	1 226	2 848
to local government		121	0	0	0	0	0
to social security funds		:	:	:	:	:	:
Current transfers to private non-profit institutions	R66	0	0	0	0	0	0
Current international cooperation	R67	0	0	0	0	0	0
to institutions of the E.C.		0	0	0	0	0	0
to other subsectors of the rest of the world		0	0	0	0	0	0
Miscellaneous current transfers	R69	0	0	0	0	0	0
to households		0	0	0	0	0	0
to other resident sectors		0	0	0	0	0	0
to the rest of the world		0	0	0	0	0	0
Capital transfers	R70	0	0	0	0	707	241
Investment grants	R71	0	0	0	0	0	0
to central government		0	0	0	0	0	0
to local government		0	0	0	0	0	0
to social security funds		:	:	:	:	:	:
to other resident sectors		0	0	0	0	0	0
to the rest of the world		0	0	0	0	0	0
Other capital transfers	R79	0	0	0	0	707	241
to general government		0	0	0	0	0	0
to households		0	0	0	0	707	222
to other resident sectors		0	0	0	0	0	19
to the rest of the world		0	0	0	0	0	0

1. Opérations non-financières

DANMARK

Emploi

Mio DKR

Administrations de sécurité sociale (S63)

1983	1984	1985	1986	1987	1988	SEC	
							Opérations sur biens et services
211	253	306	343	368	416	P20	Consommation intermédiaire
768	899	1 099	1 212	1 301	1 507	P3A	Consommation finale
67	12	9	18	13	0	P40	Formation brute de capital
67	12	9	18	13	0	P41	Formation brute de capital fixe
0	0	0	0	0	0	P42	Variation de stocks
21	21	52	-41	0	0	P70	Acquisitions nettes de terrains et d'actifs incorporels
21	21	52	-41	0	0	P71	Acquisitions nettes de terrains
0	0	0	0	0	0	P72	Acquisitions nettes d'actifs incorporels
							Opérations de répartition
569	664	819	894	960	1 109	R10	Rémunération des salariés
569	664	819	894	960	1 109	R101	Salaires et traitements bruts (a)
:	:	:	:	:	:	R102	Cotisations sociales effectives à charge des employeurs (a)
:	:	:	:	:	:		à destination des administrations publiques
:	:	:	:	:	:		à destination des autres secteurs
0	0	0	0	0	0	R103	Cotisations sociales fictives
0	2	2	2	2	0	R20	Impôts liés à la production et à l'importation
0	0	5	69	124	160	R30	Subventions d'exploitation et à l'importation
0	0	0	0	0	0		aux administrations publiques
0	0	5	69	124	160		aux autres secteurs
2	2	2	1	2	9	R40	Revenus de la propriété et de l'entreprise
2	2	2	1	2	9	R41	Intérêts effectifs
0	0	0	0	0	0		aux administrations publiques
2	2	2	1	2	9		aux autres secteurs
0	0	0	0	0	0	R43	Revenus de la terre et des actifs incorporels
0	0	0	0	0	0	R50	Opérations d'assurance-dommages
0	0	0	0	0	0	R51	Primes nettes d'assurance-dommages
33 034	33 698	33 644	33 407	36 506	40 131	R60	Transferts courants sans contrepartie n.d.a.
0	0	0	0	0	0	R61	Impôts courants sur le revenu et le patrimoine
28 293	29 171	28 210	26 890	28 536	31 393	R64	Prestations sociales
28 293	29 171	28 210	26 890	28 536	31 393	R641	liées à des cotisations sociales effectives
0	0	0	0	0	0	R642	correspondant à des cotisations sociales fictives
0	0	0	0	0	0	R643	autres
4 741	4 527	5 412	6 310	7 567	8 266	R65	Transferts courants entre administrations publiques
4 741	4 527	5 412	6 310	7 567	8 266		à l'administration centrale
0	0	0	0	0	0		aux administrations locales
:	:	:	:	:	:		aux administrations de sécurité sociale
0	0	0	0	0	0	R66	Transferts courants aux administrations privées
0	0	0	0	0	0	R67	Coopération internationale courante
0	0	0	0	0	0		aux institutions communautaires européennes
0	0	0	0	0	0		aux autres parties du reste du monde
0	0	22	207	403	472	R69	Transferts courants divers
0	0	22	207	403	472		aux ménages
0	0	0	0	0	0		aux autres secteurs résidents
0	0	0	0	0	0		au reste du monde
313	644	1 032	1 284	1 008	888	R70	Opérations de répartition en capital
0	0	0	0	0	0	R71	Aides à l'investissement
0	0	0	0	0	0		à l'administration centrale
0	0	0	0	0	0		aux administrations locales
:	:	:	:	:	:		aux administrations de sécurité sociale
0	0	0	0	0	0		aux autres secteurs résidents
0	0	0	0	0	0		au reste du monde
313	644	1 032	1 284	1 008	888	R79	Autres transferts en capital
0	0	0	0	0	0		aux administrations publiques
277	330	394	441	535	582		aux ménages
36	314	638	843	473	306		aux autres secteurs résidents
0	0	0	0	0	0		au reste du monde

DANMARK

Social security funds (S63)

1. Non-financial transactions

Mio DKR

Uses

	ESA	1970	1978	1979	1980	1981	1982
Others							
Change in the actuarial reserves for pensions	F911	0	0	0	0	0	0
Consumption of fixed capital	A1	0	0	0	0	1	1
Balancing Items							
Gross value added at market prices	N1	148	160	214	234	374	459
Gross operating surplus	N2	0	0	0	0	1	1
Gross disposable income	N3	2 024	6 494	6 817	4 535	5 319	6 061
Gross saving	N4	544	6 269	6 522	4 130	4 810	5 737
Net lending (+) or net borrowing (-)	N5	544	6 268	6 522	4 128	4 087	5 416

Net lending (+) or borrowing (-) of social security funds (S63)
Capacité (+) ou besoin (-) de financement
des administrations de sécurité sociale (S63)
% of GDP - % du PIB

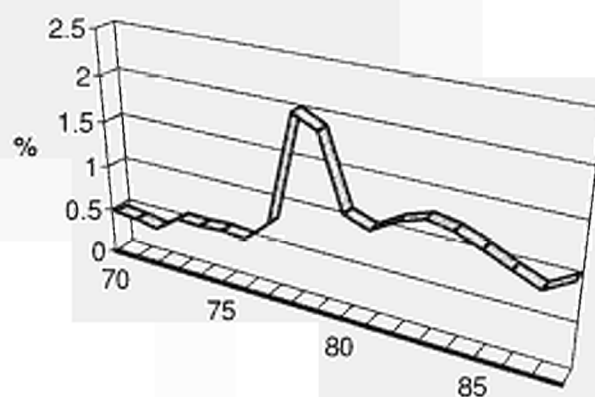

1. Opérations non-financières

DANMARK

Emploi

Mio DKR

Administrations de sécurité sociale (S63)

1983	1984	1985	1986	1987	1988	SEC		
0	0	0	0	0	0	0	F911	Variation des réserves mathématiques de retraite
7	8	9	15	15	13	13	A1	Consommation de capital fixe
								Solides
576	674	830	911	977	1 122	1 122	N1	Valeur ajoutée brute aux prix du marché
7	8	9	15	15	13	13	N2	Excédent brut d'exploitation
7 638	8 407	8 991	8 967	8 251	9 776	9 776	N3	Revenu disponible brut
6 870	7 508	7 892	7 755	6 950	8 269	8 269	N4	Épargne brute
6 469	6 831	6 799	6 494	5 964	7 423	7 423	N5	Capacité (+) ou besoin (-) de financement

Net lending (+) or borrowing (-) of social security funds (S63)
Capacité (+) ou besoin (-) de financement
des administrations de sécurité sociale (S63)
per capita - par habitant

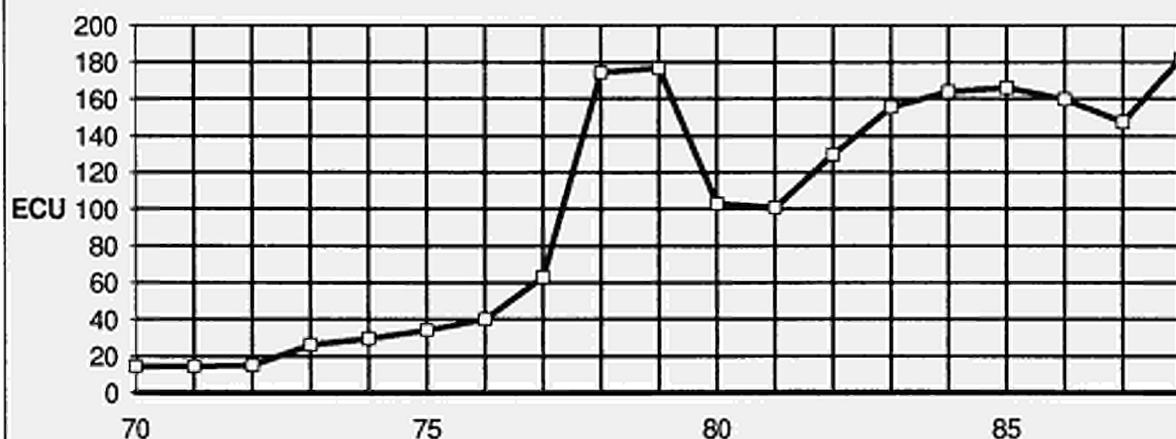

DANMARK

3. Expenditure and receipts by
main economic categories

General government (S60)

Mio DKR

	1970	1978	1979	1980	1981	1982
Expenditure						
1. Total expenditure	:	:	:	:	:	:
2. Current and capital expenditure	49 786	148 474	173 200	198 715	231 767	270 201
3. Actual current expenditure	42 298	133 524	156 085	180 993	212 393	250 190
4. Actual expenditure on compensation of employees and on goods and services	23 128	71 704	81 451	93 444	106 165	123 010
Intermediate consumption (P20)	9 261	25 387	28 855	34 274	38 576	43 543
Actual compensation of employees (R101+R102) (a)	15 696	52 186	59 192	66 708	76 644	90 038
Taxes on production (R22)	0	0	0	0	0	0
Less: sales of goods and services and production on own account	1 829	5 869	6 596	7 538	9 055	10 571
5. Property and entrepreneurial income and net accident insurance premiums (R40+R51)	1 596	6 855	12 120	14 757	21 544	27 895
6. Subsidies and unrequited current transfers n.e.c. (R30+R60)	17 574	54 965	62 514	72 792	84 684	99 285
7. Capital expenditure	7 488	14 950	17 115	17 722	19 374	20 011
8. Final capital expenditure (P40+P70)	5 897	10 922	12 741	12 688	12 269	13 082
9. Capital transfers (R70)	1 591	4 028	4 374	5 034	7 105	6 929
10. Loans, advances and equities (net change in assets)	:	:	:	:	:	:
11. Net change in assets due to trade credit and accounts receivable and payable (F71+F72+F81)	:	:	:	:	:	:
Receipts						
12. Total receipts	53 818	147 104	167 106	186 574	203 650	227 849
13. Actual current receipts (b)	53 414	145 367	165 122	184 034	201 361	225 393
14. Current taxes	48 580	131 206	148 564	162 687	176 794	196 074
on income and wealth (R61)	26 821	75 976	85 528	96 366	105 056	118 035
linked to production and imports (R20)	21 759	55 230	63 036	66 321	71 738	78 039
15. Actual social contributions (R62) (a)	1 965	1 885	2 457	3 167	4 127	6 017
16. Property entrepreneurial income and accident insurance claims (R40+R52)	2 113	9 735	11 358	15 118	16 759	18 970
17. Subsidies and unrequited current transfers n.e.c. (R30+R65+R67+R69)	413	1 793	1 927	2 047	2 600	3 085
18. Capital receipts	404	1 737	1 984	2 540	2 289	2 456
19. Capital taxes (R72)	169	624	653	1 002	812	860
20. Capital transfers n.e.c. (R71+R79)	235	1 113	1 331	1 538	1 477	1 596
Balances						
Gross saving (N4) (13-3)	11 116	11 843	9 037	3 041	-11 032	-24 797
Net lending (+) or net borrowing (-) (N5) (12-2)	4 032	-1 370	-6 094	-12 141	-28 117	-42 352
Net balance to be financed (-) or allocated (+) (12-1)	:	:	:	:	:	:
Net balance to be financed (-) or allocated (+) on a cash basis (12-1-11)	:	:	:	:	:	:

3. Dépenses et recettes par grandes catégories économiques

DANMARK

Mio DKR

Administrations publiques (S60)

1983	1984	1985	1986	1987	1988	
314 399	:	:	:	:	:	
300 316	323 196	345 576	347 749	374 455	408 353	Dépenses
281 099	304 881	324 173	330 159	355 552	384 057	1. Dépenses totales
131 891	136 785	144 928	148 245	163 773	174 249	2. Dépenses courantes et en capital
						3. Dépenses effectives courantes
						4. Dépenses effectives en rémunération des salariés et en biens et services (nettes)
46 225	48 835	52 502	53 934	59 875	64 064	Consommation intermédiaire (P20)
97 092	100 542	105 739	109 667	120 530	130 221	Rémunération effective des salariés (R101+R102) (a)
0	0	0	0	0	0	Impôts liés à la production (R22)
11 426	12 592	13 313	15 356	16 632	20 036	Moins: ventes de biens et services et production pour compte propre
41 306	54 149	60 639	58 692	57 746	58 337	5. Revenus de la propriété et de l'entreprise et primes nettes d'assurance-dommages (R40+R51)
107 902	113 947	118 606	123 222	134 033	151 471	6. Subventions d'exploitation et transferts courants sans contrepartie n.d.a. (R30+R60)
19 217	18 315	21 403	17 590	18 903	24 296	7. Dépenses en capital
11 586	10 970	13 363	10 777	12 680	15 474	8. Dépenses finales en capital (P40+P70)
7 631	7 345	8 040	6 813	6 223	8 822	9. Transferts en capital (R70)
14 083	:	:	:	:	:	10. Prêts, avances et participations (variation nette de créances)
-3 489	:	:	:	:	:	11. Solde des créances et engagements sur crédits commerciaux et décalages comptables (F71+F72+F81)
						Recettes
263 387	300 018	332 970	370 409	391 621	410 126	12. Recettes totales
260 549	296 907	329 377	368 181	388 751	406 821	13. Recettes effectives courantes (b)
223 400	252 055	281 911	319 079	337 014	357 334	14. Impôts courants
136 564	155 015	175 661	195 466	208 935	226 048	sur le revenu et le patrimoine (R61)
86 836	97 040	106 250	123 613	128 079	131 286	liés à la production et à l'importation (R20)
9 376	10 687	11 749	10 619	13 798	8 667	15. Cotisations sociales effectives (R62) (a)
23 041	28 479	30 236	32 654	31 369	33 915	16. Revenus de la propriété et de l'entreprise et indemnités d'assurance-dommages (R40+R52)
3 377	4 269	3 976	4 279	4 756	5 240	17. Subventions d'exploitation et autres transferts courants sans contrepartie n.d.a. (R30+R65+R67+R69)
2 838	3 111	3 593	2 228	2 870	3 305	18. Recettes en capital
972	1 114	1 418	1 660	2 242	2 095	19. Impôts en capital (R72)
1 866	1 997	2 175	568	628	1 210	20. Transferts en capital n.d.a. (R71+R79)
						Soldes
-20 550	-7 974	5 204	38 022	33 199	22 764	Épargne brute (N4) (13-3)
-36 929	-23 178	-12 606	22 660	17 166	1 773	Capacité (+) ou besoin (-) de financement (N5) (12-2)
-51 012	:	:	:	:	:	Solde net à financer (-) ou à employer (+) (12-1)
-47 523	:	:	:	:	:	Solde net à financer (-) ou à employer (+) sur la base de règlements (12-1-11)

DANMARK

3. Expenditure and receipts by
main economic categories

Central government (S61)

Mio DKR

	1970	1978	1979	1980	1981	1982
Expenditure						
1. Total expenditure	:	:	:	:	:	:
2. Current and capital expenditure	35 854	109 116	124 758	141 736	168 453	199 535
3. Actual current expenditure	33 034	104 126	119 360	134 927	160 320	189 121
4. Actual expenditure on compensation of employees and on goods and services	10 336	24 661	26 925	29 150	33 035	37 905
Intermediate consumption (P20)	3 677	8 808	9 543	11 548	13 044	15 008
Actual compensation of employees (R101+R102)	7 381	17 606	19 263	19 587	22 466	25 769
Taxes on production (R22)	82	151	142	151	156	179
Less: sales of goods and services and production on own account	804	1 904	2 023	2 136	2 631	3 051
5. Property and entrepreneurial income and net accident insurance premiums (R40+R51)	487	4 761	9 832	12 333	18 977	25 216
6. Subsidies and unrequited current transfers n.e.c. (R30+R60)	22 211	74 704	82 603	93 444	108 308	126 000
7. Capital expenditure	2 820	4 990	5 398	6 809	8 133	10 414
8. Final capital expenditure (P40+P70)	1 391	2 185	2 323	-330	3 167	5 075
9. Capital transfers (R70)	1 429	2 805	3 075	7 139	4 966	5 339
10. Loans, advances and equities (net change in assets)	:	:	:	:	:	:
11. Net change in assets due to trade credit and accounts receivable and payable (F71+F72+F81)	:	:	:	:	:	:
Receipts						
12. Total receipts	38 937	102 332	114 596	126 853	138 288	154 535
13. Actual current receipts (b)	38 740	101 594	113 746	125 573	137 260	153 324
14. Current taxes	36 838	93 019	103 890	111 649	121 296	133 687
on income and wealth (R61)	17 113	41 975	45 535	50 442	54 594	60 645
linked to production and imports (R20)	19 725	51 044	58 355	61 407	66 702	73 042
15. Actual social contributions (R62)	77	267	383	809	1 475	1 449
16. Property entrepreneurial income and accident insurance claims (R40+R52)	934	4 761	5 524	8 093	9 096	10 308
17. Subsidies and unrequited current transfers n.e.c. (R30+R65+R67+R69)	619	2 937	3 289	4 076	4 531	6 885
18. Capital receipts	197	738	850	1 280	1 028	1 211
19. Capital taxes (R72)	169	624	653	1 002	812	860
20. Capital transfers n.e.c. (R71+R79)	28	114	197	278	216	351
Balances						
Gross saving (N4) (13-3)	5 706	-2 532	-5 614	-9 354	-23 060	-35 797
Net lending (+) or net borrowing (-) (N5) (12-2)	3 083	-6 784	-10 162	-14 883	-30 165	-45 000
Net balance to be financed (-) or allocated (+) (12-1)	:	:	:	:	:	:
Net balance to be financed (-) or allocated (+) on a cash basis (12-1-11)	:	:	:	:	:	:

3. Dépenses et recettes par grandes catégories économiques

DANMARK

Mio DKR

Administration centrale (S61)

1983	1984	1985	1986	1987	1988	
233 126	:	:	:	:	:	Dépenses
227 404	244 996	252 923	250 814	261 032	284 701	1. Dépenses totales
216 289	235 847	242 689	242 830	253 763	274 348	2. Dépenses courantes et en capital
41 322	43 150	44 805	45 364	49 686	52 687	3. Dépenses effectives courantes
						4. Dépenses effectives en rémunération des salariés et en biens et services (nettes)
16 498	17 485	18 328	19 045	21 314	22 306	Consommation intermédiaire (P20)
27 910	29 186	30 277	30 432	32 979	35 987	Rémunération effective des salariés (R101+R102)
182	231	270	319	370	285	Impôts liés à la production (R22)
3 268	3 752	4 070	4 432	4 977	5 891	Moins: ventes de biens et services et production pour compte propre
38 561	51 396	57 885	55 962	55 041	55 523	5. Revenus de la propriété et de l'entreprise et primes nettes d'assurance-dommages (R40+R51)
136 406	141 401	139 999	141 504	149 036	166 138	6. Subventions d'exploitation et transferts courants sans contrepartie n.d.a. (R30+R60)
11 115	9 049	10 234	7 984	7 269	10 353	7. Dépenses en capital
5 230	3 908	4 860	2 563	3 968	4 963	8. Dépenses finales en capital (P40+P70)
5 885	5 141	5 374	5 421	3 301	5 390	9. Transferts en capital (R70)
5 722	:	:	:	:	:	10. Prêts, avances et participations (variation nette de créances)
-3 987	:	:	:	:	:	11. Solde des créances et engagements sur crédits commerciaux et décalages comptables (F71+F72+F81)
178 597	208 096	233 565	265 220	275 663	284 400	Recettes
177 180	206 550	231 645	263 170	273 007	281 561	12. Recettes totales
151 003	173 922	197 429	227 621	234 385	244 940	13. Recettes effectives courantes (b)
68 810	81 290	95 882	109 475	113 820	121 792	14. Impôts courants
82 193	92 632	101 547	118 146	120 565	123 148	sur le revenu et le patrimoine (R61)
3 022	3 995	4 341	2 786	5 301	314	liés à la production et à l'importation (R20)
12 431	17 264	18 007	19 861	19 078	21 082	15. Cotisations sociales effectives (R62)
9 642	10 228	10 648	11 643	12 755	13 930	16. Revenus de la propriété et de l'entreprise et indemnités d'assurance-dommages (R40+R52)
1 417	1 546	1 920	2 050	2 656	2 839	17. Subventions d'exploitation et autres transferts courants sans contrepartie n.d.a. (R30+R65+R67+R69)
972	1 114	1 418	1 660	2 242	2 095	18. Recettes en capital
445	432	502	390	414	744	19. Impôts en capital (R72)
						20. Transferts en capital n.d.a. (R71+R79)
-39 109	-29 397	-11 044	20 340	19 244	7 213	Solides
-48 807	-36 900	-19 358	14 406	14 631	-301	Epargne brute (N4) (13-3)
-54 529	:	:	:	:	:	Capacité (+) ou besoin (-) de financement (N5) (12-2)
-50 542	:	:	:	:	:	Solde net à financer (-) ou à employer (+) (12-1)
						Solde net à financer (-) ou à employer (+) sur la base de règlements (12-1-11)

DANMARK

3. Expenditure and receipts by
main economic categories

Local government (S62)

Mio DKR

	1970	1978	1979	1980	1981	1982
Expenditure						
1. Total expenditure	:	:	:	:	:	:
2. Current and capital expenditure	28 820	95 112	109 642	127 509	136 776	154 681
3. Actual current expenditure	23 891	85 048	97 769	113 088	126 028	145 237
4. Actual expenditure on compensation of employees and on goods and services	11 431	47 158	54 596	64 343	73 083	85 010
Intermediate consumption (P20)	4 218	16 513	19 229	22 614	25 397	28 369
Actual compensation of employees (R101+R102)	8 175	34 420	39 715	46 827	53 805	63 811
Taxes on production (R22)	29	189	223	303	305	349
Less: sales of goods and services and production on own account	991	3 964	4 571	5 401	6 424	7 519
5. Property and entrepreneurial income and net accident insurance premiums (R40+R51)	1 107	2 094	2 287	2 424	2 566	2 676
6. Subsidies and unrequited current transfers n.e.c. (R30+R60)	11 353	35 796	40 886	46 321	50 379	57 551
7. Capital expenditure	4 929	10 064	11 873	14 421	10 748	9 444
8. Final capital expenditure (P40+P70)	4 506	8 736	10 418	13 016	9 086	7 927
9. Capital transfers (R70)	423	1 328	1 455	1 405	1 662	1 517
10. Loans, advances and equities (net change in assets)	:	:	:	:	:	:
11. Net change in assets due to trade credit and accounts receivable and payable (F71+F72+F81)	:	:	:	:	:	:
Receipts						
12. Total receipts	29 225	94 258	107 188	126 123	134 737	151 913
13. Actual current receipts (b)	28 757	93 154	105 898	121 353	133 246	150 500
14. Current taxes	11 861	38 527	45 039	51 292	55 959	62 915
on income and wealth (R61)	9 708	34 001	39 993	45 924	50 462	57 390
linked to production and imports (R20)	2 153	4 526	5 046	5 368	5 497	5 525
15. Actual social contributions (R62)	0	0	0	0	0	0
16. Property entrepreneurial income and accident insurance claims (R40+R52)	872	3 277	3 172	3 396	3 336	3 524
17. Subsidies and unrequited current transfers n.e.c. (R30+R65+R67+R69)	15 953	51 212	57 531	66 396	73 732	83 809
18. Capital receipts	468	1 104	1 290	4 770	1 491	1 413
19. Capital taxes (R72)	0	0	0	0	0	0
20. Capital transfers n.e.c. (R71+R79)	468	1 104	1 290	4 770	1 491	1 413
Balances						
Gross saving (N4) (13-3)	4 866	8 106	8 129	8 265	7 218	5 263
Net lending (+) or net borrowing (-) (N5) (12-2)	405	-854	-2 454	-1 386	-2 039	-2 768
Net balance to be financed (-) or allocated (+) (12-1)	:	:	:	:	:	:
Net balance to be financed (-) or allocated (+) on a cash basis (12-1-11)	:	:	:	:	:	:

3. Dépenses et recettes par grandes catégories économiques

DANMARK

Mio DKR

Administrations locales (S62)

1983	1984	1985	1986	1987	1988	
163 443	:	:	:	:	:	Dépenses
162 931	171 020	183 155	188 588	206 000	222 519	1. Dépenses totales
155 135	162 318	172 998	178 929	195 257	209 310	2. Dépenses courantes et en capital
90 344	93 499	99 893	102 655	114 002	120 911	3. Dépenses effectives courantes
						4. Dépenses effectives en rémunération des salariés et en biens et services (nettes)
29 516	31 097	33 868	34 546	38 193	41 342	Consommation intermédiaire (P20)
68 613	70 692	74 643	78 341	86 591	93 125	Rémunération effective des salariés (R101+R102)
354	522	588	650	829	558	Impôts liés à la production (R22)
8 139	8 812	9 206	10 882	11 611	14 114	Moins: ventes de biens et services et production pour compte propre
2 743	2 751	2 752	2 729	2 703	2 805	5. Revenus de la propriété et de l'entreprise et primes nettes d'assurance-dommages (R40+R51)
62 048	66 068	70 353	73 545	78 552	85 594	6. Subventions d'exploitation et transferts courants sans contrepartie n.d.a. (R30+R60)
7 796	8 702	10 157	9 659	10 743	13 209	7. Dépenses en capital
6 268	7 029	8 442	8 237	8 699	10 511	8. Dépenses finales en capital (P40+P70)
1 528	1 673	1 715	1 422	2 044	2 698	9. Transferts en capital (R70)
512	:	:	:	:	:	10. Prêts, avances et participations (variation nette de créances)
497	:	:	:	:	:	11. Solde des créances et engagements sur crédits commerciaux et décalages comptables (F71+F72+F81)
						Recettes
168 340	177 911	183 108	190 348	202 571	217 170	12. Recettes totales
166 824	176 233	181 354	188 856	202 262	216 592	13. Recettes effectives courantes (b)
72 933	78 888	85 342	92 429	103 830	113 237	14. Impôts courants
67 754	73 725	79 779	85 991	95 115	104 256	sur le revenu et le patrimoine (R61)
5 179	5 163	5 563	6 438	8 715	8 981	liés à la production et à l'importation (R20)
0	0	0	0	0	0	15. Cotisations sociales effectives (R62)
4 062	4 378	4 621	4 672	3 975	3 595	16. Revenus de la propriété et de l'entreprise et indemnités d'assurance-dommages (R40+R52)
89 556	92 691	91 106	91 464	94 131	99 390	17. Subventions d'exploitation et autres transferts courants sans contrepartie n.d.a. (R30+R65+R67+R69)
1 516	1 678	1 754	1 492	309	578	18. Recettes en capital
0	0	0	0	0	0	19. Impôts en capital (R72)
1 516	1 678	1 754	1 492	309	578	20. Transferts en capital n.d.a. (R71+R79)
						Solde
11 689	13 915	8 356	9 927	7 005	7 282	Epargne brute (N4) (13-3)
5 409	6 891	-47	1 760	-3 429	-5 349	Capacité (+) ou besoin (-) de financement (N5) (12-2)
4 897	:	:	:	:	:	Solde net à financer (-) ou à employer (+) (12-1)
4 400	:	:	:	:	:	Solde net à financer (-) ou à employer (+) sur la base de règlements (12-1-11)

DANMARK

3. Expenditure and receipts by
main economic categories

Social security funds (S63)

Mio DKR

	1970	1978	1979	1980	1981	1982
Expenditure						
1. Total expenditure	:	:	:	:	:	:
2. Current and capital expenditure	2 971	11 125	13 022	17 106	23 714	28 795
3. Actual current expenditure	2 971	11 124	13 022	17 104	22 991	28 474
4. Actual expenditure on compensation of employees and on goods and services	1 480	225	295	405	508	623
Intermediate consumption (P20)	1 366	66	83	112	135	166
Actual compensation of employees (R101+R102)	140	160	214	294	373	458
Taxes on production (R22)	8	0	0	0	0	0
Less: sales of goods and services and production on own account	34	1	2	1	0	1
5. Property and entrepreneurial income and net accident insurance premiums (R40+R51)	2	0	1	0	1	3
6. Subsidies and unrequited current transfers n.e.c. (R30+R60)	1 489	10 899	12 726	16 699	22 482	27 848
7. Capital expenditure	0	1	0	2	723	321
8. Final capital expenditure (P40+P70)	0	1	0	2	16	80
9. Capital transfers (R70)	0	0	0	0	707	241
10. Loans, advances and equities (net change in assets)	:	:	:	:	:	:
11. Net change in assets due to trade credit and accounts receivable and payable (F71+F72+F81)	:	:	:	:	:	:
Receipts						
12. Total receipts	3 515	17 393	19 544	21 234	27 801	34 211
13. Actual current receipts	3 515	17 393	19 544	21 234	27 801	34 211
14. Current taxes	0	0	0	0	0	0
on income and wealth (R61)	0	0	0	0	0	0
linked to production and imports (R20)	0	0	0	0	0	0
15. Actual social contributions (R62)	1 888	1 618	2 074	2 358	2 652	4 568
16. Property entrepreneurial income and accident insurance claims (R40+R52)	307	1 697	2 662	3 629	4 327	5 138
17. Subsidies and unrequited current transfers n.e.c. (R30+R65+R67+R69)	1 320	14 078	14 808	15 247	20 822	24 505
18. Capital receipts	0	0	0	0	0	0
19. Capital taxes (R72)	0	0	0	0	0	0
20. Capital transfers n.e.c. (R71+R79)	0	0	0	0	0	0
Balances						
Gross saving (N4) (13-3)	544	6 269	6 522	4 130	4 810	5 737
Net lending (+) or net borrowing (-) (N5) (12-2)	544	6 268	6 522	4 128	4 087	5 416
Net balance to be financed (-) or allocated (+) (12-1)	:	:	:	:	:	:
Net balance to be financed (-) or allocated (+) on a cash basis (12-1-11)	:	:	:	:	:	:

3. Dépenses et recettes par grandes catégories économiques

DANMARK

Mio DKR

Administration de sécurité sociale (S63)

1983	1984	1985	1986	1987	1988	
42 047	:	:	:	:	:	Dépenses
34 198	35 268	35 834	35 935	38 939	42 682	1. Dépenses totales
33 797	34 591	34 741	34 674	37 918	41 794	2. Dépenses courantes et en capital
761	891	1 090	1 197	1 286	1 494	3. Dépenses effectives courantes
						4. Dépenses effectives en rémunération des salariés et en biens et services (nettes)
211	253	306	343	368	416	Consommation intermédiaire (P20)
569	664	819	894	960	1 109	Rémunération effective des salariés (R101+R102)
0	2	2	2	2	0	Impôts liés à la production (R22)
19	28	37	42	44	31	Moins: ventes de biens et services et production pour compte propre
2	2	2	1	2	9	5. Revenus de la propriété et de l'entreprise et primes nettes d'assurance-dommages (R40+R51)
33 034	33 698	33 649	33 476	36 630	40 291	6. Subventions d'exploitation et transferts courants sans contrepartie n.d.a. (R30+R60)
401	677	1 093	1 261	1 021	888	7. Dépenses en capital
88	33	61	-23	13	0	8. Dépenses finales en capital (P40+P70)
313	644	1 032	1 284	1 008	888	9. Transferts en capital (R70)
7 849	:	:	:	:	:	10. Prêts, avances et participations (variation nette de créances)
1	:	:	:	:	:	11. Solde des créances et engagements sur crédits commerciaux et décalages comptables (F71+F72+F81)
						Recettes
40 667	42 099	42 633	42 429	44 903	50 105	12. Recettes totales
40 667	42 099	42 633	42 429	44 868	50 063	13. Recettes effectives courantes
0	0	0	0	0	0	14. Impôts courants
0	0	0	0	0	0	sur le revenu et le patrimoine (R61)
0	0	0	0	0	0	liés à la production et à l'importation (R20)
6 354	6 692	7 408	7 833	8 497	8 353	15. Cotisations sociales effectives (R62)
6 548	6 837	7 608	8 121	8 316	9 238	16. Revenus de la propriété et de l'entreprise et indemnités d'assurance-dommages (R40+R52)
27 765	28 570	27 617	26 475	28 055	32 472	17. Subventions d'exploitation et autres transferts courants sans contrepartie n.d.a. (R30+R65+R67+R69)
0	0	0	0	35	42	18. Recettes en capital
0	0	0	0	0	0	19. Impôts en capital (R72)
0	0	0	0	35	42	20. Transferts en capital n.d.a. (R71+R79)
6 870	7 508	7 892	7 755	6 950	8 269	Soldes
6 469	6 831	6 799	6 494	5 964	7 423	Épargne brute (N4) (13-3)
-1 380	:	:	:	:	:	Capacité (+) ou besoin (-) de financement (N5) (12-2)
-1 381	:	:	:	:	:	Solde net à financer (-) ou à employer (+) (12-1)
						Solde net à financer (-) ou à employer (+) sur la base de règlements (12-1-11)

DANMARK

4. Cost of production and transition to collective consumption

Mio DKR

	ESA	1970	1978	1979	1980	1981	1982
General government (S60)							
Intermediate consumption	P20	9 261	25 387	28 855	34 274	38 576	43 543
Compensation of employees	R10	16 364	54 394	61 619	69 487	79 910	93 820
Gross wages and salaries (a)	R101	15 696	52 186	59 192	66 708	76 644	90 038
Employers' actual social contributions (a)	R102	:	:	:	:	:	:
to general government		:	:	:	:	:	:
to other sectors		:	:	:	:	:	:
Imputed social contributions	R103	668	2 208	2 427	2 779	3 266	3 782
Taxes linked to production excluding VAT	R22	119	340	365	454	461	528
Consumption of fixed capital	A1	579	1 986	2 510	2 925	3 261	3 734
Net operating surplus	N12	0	0	0	0	0	0
Less: subsidies received	R31	0	0	0	0	0	0
Less: current sales of goods and services		1 829	5 869	6 596	7 538	9 055	10 571
Less: production on own account		0	0	0	0	0	0
Final consumption	P3A	24 494	76 238	86 753	99 602	113 153	131 054
Wage and salary earners (1000)		384	624	661	691	719	746
Central government (S61)							
Intermediate consumption	P20	3 677	8 808	9 543	11 548	13 044	15 008
Compensation of employees	R10	7 720	18 689	20 470	20 881	24 002	27 581
Gross wages and salaries (a)	R101	7 381	17 606	19 263	19 587	22 466	25 769
Employers' actual social contributions (a)	R102	:	:	:	:	:	:
to general government		:	:	:	:	:	:
to other sectors		:	:	:	:	:	:
Imputed social contributions	R103	339	1 083	1 207	1 294	1 536	1 812
Taxes linked to production excluding VAT	R22	82	151	142	151	156	179
Consumption of fixed capital	A1	133	493	602	701	709	822
Net operating surplus	N12	0	0	0	0	0	0
Less: subsidies received	R31	0	0	0	0	0	0
Less: current sales of goods and services		804	1 904	2 023	2 136	2 631	3 051
Less: production on own account		0	0	0	0	0	0
Final consumption	P3A	10 808	26 237	28 734	31 145	35 280	40 539
Wage and salary earners (1000)		113	135	140	146	152	158
Local government (S62)							
Intermediate consumption	P20	4 218	16 513	19 229	22 614	25 397	28 369
Compensation of employees	R10	8 504	35 545	40 935	48 312	55 535	65 781
Gross wages and salaries (a)	R101	8 175	34 420	39 715	46 827	53 805	63 811
Employers' actual social contributions (a)	R102	:	:	:	:	:	:
to general government		:	:	:	:	:	:
to other sectors		:	:	:	:	:	:
Imputed social contributions	R103	329	1 125	1 220	1 485	1 730	1 970
Taxes linked to production excluding VAT	R22	29	189	223	303	305	349
Consumption of fixed capital	A1	446	1 493	1 908	2 224	2 551	2 911
Net operating surplus	N12	0	0	0	0	0	0
Less: subsidies received	R31	0	0	0	0	0	0
Less: current sales of goods and services		991	3 964	4 571	5 401	6 424	7 519
Less: production on own account		0	0	0	0	0	0
Final consumption	P3A	12 206	49 776	57 724	68 052	77 364	89 891
Wage and salary earners (1000)		:	:	:	:	:	:
Social security funds (S63)							
Intermediate consumption	P20	1 366	66	83	112	135	166
Compensation of employees	R10	140	160	214	294	373	458
Gross wages and salaries (a)	R101	140	160	214	294	373	458
Employers' actual social contributions (a)	R102	:	:	:	:	:	:
to general government		:	:	:	:	:	:
to other sectors		:	:	:	:	:	:
Imputed social contributions	R103	0	0	0	0	0	0
Taxes linked to production excluding VAT	R22	8	0	0	0	0	0
Consumption of fixed capital	A1	0	0	0	0	1	1
Net operating surplus	N12	0	0	0	0	0	0
Less: subsidies received	R31	0	0	0	0	0	0
Less: current sales of goods and services		34	1	2	1	0	1
Less: production on own account		0	0	0	0	0	0
Final consumption	P3A	1 480	225	295	405	509	624
Wage and salary earners (1000)		:	:	:	:	:	:

4. Coût de production et passage à la consommation collective

DANMARK

Mio DKR

1983	1984	1985	1986	1987	1988	SEC	
Administrations publiques (S60)							
46 225	48 835	52 502	53 934	59 875	64 064	P20	Consommation intermédiaire
101 183	104 850	110 223	114 398	125 773	135 839	R10	Rémunération des salariés
97 092	100 542	105 739	109 667	120 530	130 221	R101	Salaires et traitements bruts (a)
:	:	:	:	:	:	R102	Cotisations sociales effectives à charge des employeurs (a) à destination des administrations publiques à destination des autres secteurs
4 091	4 308	4 484	4 731	5 243	5 618	R103	Cotisations sociales fictives
536	755	860	971	1 201	843	R22	Impôts liés à la production à l'exclusion de la TVA
4 027	4 328	4 948	5 412	5 997	6 273	A1	Consommation de capital fixe
0	0	0	0	0	0	N12	Excédent net d'exploitation
0	0	0	0	0	0	R31	Moins: subventions reçues
11 426	12 592	13 313	15 356	16 632	20 036		Moins: ventes de biens et services produits
0	0	0	0	0	0		Moins: production pour compte propre
140 545	146 176	155 220	159 359	176 214	186 983	P3A	Consommation finale
753	747	752	758	763	774		Emploi salarié (1000)
Administration centrale (S61)							
16 498	17 485	18 328	19 045	21 314	22 306	P20	Consommation intermédiaire
29 897	31 290	32 482	32 692	35 547	38 795	R10	Rémunération des salariés
27 910	29 186	30 277	30 432	32 979	35 987	R101	Salaires et traitements bruts (a)
:	:	:	:	:	:	R102	Cotisations sociales effectives à charge des employeurs (a) à destination des administrations publiques à destination des autres secteurs
1 987	2 104	2 205	2 260	2 568	2 808	R103	Cotisations sociales fictives
182	231	270	319	370	285	R22	Impôts liés à la production à l'exclusion de la TVA
897	955	1 141	1 242	1 429	1 480	A1	Consommation de capital fixe
0	0	0	0	0	0	N12	Excédent net d'exploitation
0	0	0	0	0	0	R31	Moins: subventions reçues
3 268	3 752	4 070	4 432	4 977	5 891		Moins: ventes de biens et services produits
0	0	0	0	0	0		Moins: production pour compte propre
44 206	46 209	48 151	48 866	53 683	56 975	P3A	Consommation finale
159	158	159	160	161	164		Emploi salarié (1000)
Administrations locales (S62)							
29 516	31 097	33 868	34 546	38 193	41 342	P20	Consommation intermédiaire
70 717	72 896	76 922	80 812	89 266	95 935	R10	Rémunération des salariés
68 613	70 692	74 643	78 341	86 591	93 125	R101	Salaires et traitements bruts (a)
:	:	:	:	:	:	R102	Cotisations sociales effectives à charge des employeurs (a) à destination des administrations publiques à destination des autres secteurs
2 104	2 204	2 279	2 471	2 675	2 810	R103	Cotisations sociales fictives
354	522	588	650	829	558	R22	Impôts liés à la production à l'exclusion de la TVA
3 123	3 365	3 798	4 155	4 553	4 780	A1	Consommation de capital fixe
0	0	0	0	0	0	N12	Excédent net d'exploitation
0	0	0	0	0	0	R31	Moins: subventions reçues
8 139	8 812	9 206	10 882	11 611	14 114		Moins: ventes de biens et services produits
0	0	0	0	0	0		Moins: production pour compte propre
95 571	99 068	105 970	109 281	121 230	128 501	P3A	Consommation finale
:	:	:	:	:	:		Emploi salarié (1000)
Administrations de sécurité sociale (S63)							
211	253	306	343	368	416	P20	Consommation intermédiaire
569	664	819	894	960	1 109	R10	Rémunération des salariés
569	664	819	894	960	1 109	R101	Salaires et traitements bruts (a)
:	:	:	:	:	:	R102	Cotisations sociales effectives à charge des employeurs (a) à destination des administrations publiques à destination des autres secteurs
0	0	0	0	0	0	R103	Cotisations sociales fictives
0	2	2	2	2	0	R22	Impôts liés à la production à l'exclusion de la TVA
7	8	9	15	15	13	A1	Consommation de capital fixe
0	0	0	0	0	0	N12	Excédent net d'exploitation
0	0	0	0	0	0	R31	Moins: subventions reçues
19	28	37	42	44	31		Moins: ventes de biens et services produits
0	0	0	0	0	0		Moins: production pour compte propre
768	899	1 099	1 212	1 301	1 507	P3A	Consommation finale
:	:	:	:	:	:		Emploi salarié (1000)

DANMARK

5. General government expenditure
by purpose and type

Mio DKR

	C O F O G	Final	Subsidies	Current	of which:	Gross	Other	Total
		consumption		transfers, insurance premiums, interest	Social benefits	capital formation	capital outlays	
		P3A	R30	R40+R50+R60	R64	P40	P70+R70	
1983								
General public services	01	10 972	42	7 418	4	702	906	20 040
Defence	02	12 648	0	101	0	43	13	12 805
Public order and safety	03	5 406	0	66	4	296	5	5 773
Education (a)	04	31 076	26	4 167	1 391	2 821	34	38 124
Health	05	27 340	20	192	115	1 187	-9	28 730
Social security and welfare	06	29 103	0	86 004	85 902	1 443	58	116 608
Housing and community amenity	07	1 798	2 254	21	0	871	1 178	6 122
Recreational, cultural and religious affairs	08	5 182	1 004	536	21	1 049	186	7 957
Fuel and energy	09	396	14	1	0	56	759	1 226
Agriculture, forestry, fishing and hunting	10	869	1 318	659	0	1 321	263	4 430
Mining and mineral resource (other than fuel), manufacturing and construction	11	629	1 054	7	0	50	305	2 045
Transportation and communication	12	3 815	3 627	14	0	2 102	3 037	12 595
Other economic affairs and services	13	7 271	1 760	-14	7	147	387	9 551
Expenditures not classified (b)	14	4 040	0	41 148	0	0	7	45 195
Total		140 545	11 119	140 320	87 444	12 088	7 129	311 201
1984								
General public services	01	11 457	53	8 220	3	681	965	21 376
Defence	02	13 013	0	112	0	37	9	13 171
Public order and safety	03	5 702	0	66	4	250	12	6 030
Education (a)	04	31 726	15	4 599	1 476	3 003	34	39 377
Health	05	28 682	40	198	131	1 424	2	30 346
Social security and welfare	06	30 305	0	91 204	91 090	1 644	66	123 219
Housing and community amenity	07	946	2 308	12	0	1 216	-654	3 828
Recreational, cultural and religious affairs	08	5 530	1 044	577	23	1 225	282	8 658
Fuel and energy	09	433	11	1	0	58	786	1 289
Agriculture, forestry, fishing and hunting	10	929	1 228	1	0	-16	356	2 498
Mining and mineral resource (other than fuel), manufacturing and construction	11	636	913	7	0	30	579	2 165
Transportation and communication	12	4 172	3 774	19	0	2 090	3 142	13 197
Other economic affairs and services	13	7 291	2 147	56	8	125	454	10 073
Expenditures not classified (b)	14	4 353	0	54 009	0	0	8	58 370
Total		145 175	11 532	159 081	92 735	11 767	6 041	333 597
1985								
General public services	01	12 182	96	9 504	3	1 138	1 024	23 944
Defence	02	12 872	0	128	0	91	13	13 104
Public order and safety	03	6 142	0	70	4	303	5	6 520
Education (a)	04	33 094	17	4 863	1 610	3 147	49	41 170
Health	05	30 597	69	189	145	1 593	4	32 452
Social security and welfare	06	33 457	0	95 104	95 002	2 218	108	130 887
Housing and community amenity	07	899	2 521	10	3	1 540	-872	4 098
Recreational, cultural and religious affairs	08	5 979	1 059	579	22	1 362	344	9 323
Fuel and energy	09	438	13	2	0	48	860	1 361
Agriculture, forestry, fishing and hunting	10	988	1 273	1	0	616	283	3 161
Mining and mineral resource (other than fuel), manufacturing and construction	11	668	527	7	0	32	372	1 606
Transportation and communication	12	4 745	4 104	18	0	2 367	3 373	14 607
Other economic affairs and services	13	7 111	2 139	52	7	174	874	10 350
Expenditures not classified (b)	14	4 948	0	60 551	0	0	9	65 508
Total		154 120	11 818	171 078	96 796	14 629	6 446	358 091

DANMARK

5. Dépenses des administrations publiques
par fonction et type

Mio DKR

	C O F O G	Consommation	Subventions	Transferts	dont:	Formation	Autres	Total
		finale		courants, primes d'assurance, intérêts	Prostations sociales	brute de capital	dépenses en capital	
		P3A	R30	R40+R50+R60	R64	P40	P70+R70	
1986								
Services généraux	01	12 726	130	11 853	3	1 001	703	26 413
Défense nationale	02	12 953	0	120	0	65	14	13 152
Ordre et sécurité publics	03	6 561	0	74	0	398	0	7 033
Enseignement (a)	04	33 900	21	5 047	1 561	3 072	16	42 056
Santé	05	31 937	38	208	156	1 662	-40	33 805
Sécurité sociale	06	35 706	0	97 693	97 579	1 662	22	135 083
Logement et développement collectif	07	926	2 666	11	4	2 532	-1 701	4 434
Affaires et services relevant des loisirs, de la culture et des cultes	08	5 990	1 042	539	24	1 155	243	8 969
Combustibles et énergie	09	419	9	1	0	68	622	1 119
Agriculture, sylviculture, chasse et pêche	10	912	1 272	1	0	-624	300	1 861
Industries extractives et ressources minérales (à l'exception des combustibles), industrie de transformation, bâtiment et travaux publics	11	661	636	8	0	35	749	2 089
Transports et les communications	12	4 465	4 033	24	0	1 796	2 779	13 097
Autres affaires et services économiques	13	6 780	1 780	46	8	231	810	9 647
Dépenses non classées (b)	14	5 412	0	58 593	0	0	34	64 039
Total		159 348	11 627	174 218	99 335	13 053	4 551	362 797
1987								
Services généraux	01	14 222	171	12 725	2	1 196	124	28 438
Défense nationale	02	14 197	0	122	0	123	8	14 450
Ordre et sécurité publics	03	6 902	0	78	0	382	4	7 366
Enseignement (a)	04	37 949	24	5 649	1 669	3 462	-9	47 075
Santé	05	34 267	48	243	207	1 783	-1	36 340
Sécurité sociale	06	40 344	0	107 344	107 283	2 035	45	149 768
Logement et développement collectif	07	1 046	2 884	7	3	2 603	-1 547	4 993
Affaires et services relevant des loisirs, de la culture et des cultes	08	6 531	1 165	565	24	1 290	259	9 810
Combustibles et énergie	09	445	16	1	0	79	883	1 424
Agriculture, sylviculture, chasse et pêche	10	1 027	1 279	1	0	-648	220	1 879
Industries extractives et ressources minérales (à l'exception des combustibles), industrie de transformation, bâtiment et travaux publics	11	788	640	9	0	60	286	1 783
Transports et les communications	12	5 084	4 631	19	0	2 272	2 483	14 489
Autres affaires et services économiques	13	7 397	1 316	42	7	291	1 207	10 253
Dépenses non classées (b)	14	5 997	0	57 712	0	0	13	63 722
Total		176 196	12 174	184 517	109 195	14 928	3 975	391 790
1988								
Services généraux	01	:	:	:	:	:	:	:
Défense nationale	02	:	:	:	:	:	:	:
Ordre et sécurité publics	03	:	:	:	:	:	:	:
Enseignement	04	:	:	:	:	:	:	:
Santé	05	:	:	:	:	:	:	:
Sécurité sociale	06	:	:	:	:	:	:	:
Logement et développement collectif	07	:	:	:	:	:	:	:
Affaires et services relevant des loisirs, de la culture et des cultes	08	:	:	:	:	:	:	:
Combustibles et énergie	09	:	:	:	:	:	:	:
Agriculture, sylviculture, chasse et pêche	10	:	:	:	:	:	:	:
Industries extractives et ressources minérales (à l'exception des combustibles), industrie de transformation, bâtiment et travaux publics	11	:	:	:	:	:	:	:
Transports et les communications	12	:	:	:	:	:	:	:
Autres affaires et services économiques	13	:	:	:	:	:	:	:
Dépenses non classées	14	:	:	:	:	:	:	:
Total		:	:	:	:	:	:	:

DANMARK

6. Taxes and actual social contributions
by category and by receiving subsector
Mio DKR

	ESA	1970	1978	1979	1980	1981	1982
General government (S60)							
Taxes linked to production and imports	R20	21 878	55 570	63 401	66 775	72 199	78 567
VAT and general turnover taxes	R201	8 990	28 481	32 852	36 244	40 787	44 388
VAT on products	R21	8 990	28 481	32 852	36 244	40 787	44 388
General turnover taxes		0	0	0	0	0	0
Import duties and agricultural levies	R202	723	114	121	122	114	128
Excise duties and taxes on the consumption of goods	R203	7 740	18 050	20 381	20 405	21 397	23 829
Taxes on services	R204	93	806	862	958	926	1 114
Taxes on land and buildings	R205	1 973	4 516	5 087	5 412	5 540	5 560
Stamp, registration and similar duties	R206	449	2 273	2 685	2 247	2 050	2 098
Other taxes linked to production and imports	R207	511	1 329	1 413	1 386	1 384	1 450
Current taxes on income and wealth	R61	26 821	75 976	85 528	96 366	105 056	118 035
from households		24 077	71 735	80 804	90 922	99 963	112 688
from general government		0	0	0	0	0	0
from other sectors		1 265	4 241	4 725	5 446	5 095	5 347
Capital taxes	R72	169	624	653	1 002	812	860
from households		169	624	653	1 002	812	860
from other sectors		0	0	0	0	0	0
Total tax receipts		48 868	132 170	149 582	164 143	178 067	197 462
Actual social contributions	R62	1 965	1 885	2 457	3 167	4 127	6 017
Employers' actual social contributions	R621	477	715	816	1 229	1 916	2 799
from general government		0	0	0	0	0	0
from other sectors		0	0	0	0	0	0
Employees' actual social contributions	R622	1 416	1 081	1 519	1 789	2 040	3 032
Compulsory by law and agreement		1 416	1 081	1 519	1 789	2 040	3 032
Voluntary		0	0	0	0	0	0
Social contributions by self-employed and non-employed	R623	4	89	123	149	171	186
Compulsory by law and agreement		0	0	0	0	0	0
Voluntary		4	89	123	149	171	186
Total tax and social contributions		50 833	134 055	152 039	167 310	182 194	203 479
Central government (S61)							
Taxes linked to production and imports	R20	19 725	51 044	58 355	61 407	66 702	73 042
VAT and general turnover taxes	R201	8 990	28 481	32 852	36 244	40 787	44 388
VAT on products	R21	8 990	28 481	32 852	36 244	40 787	44 388
General turnover taxes		0	0	0	0	0	0
Import duties and agricultural levies	R202	723	114	121	122	114	128
Excise duties and taxes on the consumption of goods	R203	7 712	18 013	20 341	20 368	21 362	23 800
Taxes on services	R204	91	806	862	958	926	1 114
Taxes on land and buildings	R205	22	86	143	142	141	134
Stamp, registration and similar duties	R206	449	2 273	2 685	2 247	2 050	2 098
Other taxes linked to production and imports	R207	493	1 271	1 352	1 327	1 323	1 380
Current taxes on income and wealth	R61	17 113	41 975	45 535	50 442	54 594	60 645
from households		15 271	38 372	41 526	45 822	50 271	56 114
from general government		0	0	0	0	0	0
from other sectors		1 075	3 604	4 009	4 621	4 323	4 531
Capital taxes	R72	169	624	653	1 002	812	860
from households		169	624	653	1 002	812	860
from other sectors		0	0	0	0	0	0
Total tax receipts		37 007	93 643	104 543	112 851	122 108	134 547
Actual social contributions	R62	77	267	383	809	1 475	1 449
Employers' actual social contributions	R621	73	177	259	659	1 303	1 262
from general government		0	0	0	0	0	0
from other sectors		0	0	0	0	0	0
Employees' actual social contributions	R622	0	1	1	1	1	1
Compulsory by law and agreement		0	1	1	1	1	1
Voluntary		0	0	0	0	0	0
Social contributions by self-employed and non-employed	R623	4	89	123	149	171	186
Compulsory by law and agreement		0	0	0	0	0	0
Voluntary		4	89	123	149	171	186
Total tax and social contributions		37 084	93 910	104 926	113 660	123 583	135 996

6. Impôts et cotisations sociales effectives
par catégorie et par sous-secteur receveur

DANMARK

Mio DKR

1983	1984	1985	1986	1987	1988	SEC
Administrations publiques (S60)						
87 372	97 795	107 110	124 584	129 280	132 129	R20 Impôts liés à la production et à l'importation
48 006	52 793	56 809	61 711	63 676	71 997	R201 TVA et taxes générales sur le chiffre d'affaires
48 006	52 793	56 809	61 711	63 676	63 124	R21 TVA grevant les produits
0	0	0	0	0	8 873	Taxes générales sur le chiffre d'affaires
143	169	174	188	171	184	R202 Droits d'importation et prélèvements agricoles
28 735	32 305	35 466	45 925	46 113	42 092	R203 Droits d'accises et impôts sur la consommation des biens
1 078	1 225	1 019	1 212	1 238	1 297	R204 Impôts sur les services
5 207	5 164	5 602	6 488	8 758	9 001	R205 Impôts foncières et immobiliers
2 734	3 630	4 310	5 799	5 501	4 592	R206 Droits de timbre, d'enregistrement et de mutation
1 468	2 509	3 728	3 262	3 815	2 369	R207 Autres impôts liés à la production et à l'importation
136 564	155 015	175 661	195 466	208 935	226 048	R61 Impôts courants sur le revenu et le patrimoine
129 569	137 772	156 532	168 245	183 961	199 403	payés par les ménages
0	0	0	0	0	0	payés par les administrations publiques
6 994	17 242	19 128	27 220	24 982	26 404	des autres secteurs
972	1 114	1 418	1 660	2 242	2 095	R72 Impôts en capital
972	1 114	1 418	1 660	2 242	2 095	des ménages
0	0	0	0	0	0	des autres secteurs
224 908	253 924	284 189	321 710	340 457	360 272	Total des impôts
9 376	10 687	11 749	10 619	13 798	8 667	R62 Cotisations sociales effectives
4 376	5 331	5 572	4 029	6 438	676	R621 Cotisations sociales effectives à charge des employeurs
0	0	0	0	0	0	payées par les administrations publiques
0	0	0	0	0	0	payées par les autres secteurs
4 819	5 116	5 863	6 246	6 896	7 679	R622 Cotisations sociales effectives à charge des salariés
4 819	5 116	5 863	6 246	6 896	7 679	Obligatoires et conventionnelles
0	0	0	0	0	0	Volontaires
181	241	313	313	464	312	R623 Cotisations sociales effectives des non-salariés
0	0	0	0	0	0	Obligatoires et conventionnelles
181	241	313	343	464	312	Volontaires
234 284	264 611	295 938	332 329	354 255	368 939	Total des impôts et cotisations sociales
Administration centrale (S61)						
82 193	92 632	101 547	118 146	120 565	123 148	R20 Impôts liés à la production et à l'importation
48 006	52 793	56 809	61 711	63 676	71 997	R201 TVA et taxes générales sur le chiffre d'affaires
48 006	52 793	56 809	61 711	63 676	63 124	R21 TVA grevant les produits
0	0	0	0	0	8 873	Taxes générales sur le chiffre d'affaires
143	169	174	188	171	184	R202 Droits d'importation et prélèvements agricoles
28 688	32 255	35 401	45 849	46 026	42 000	R203 Droits d'accises et impôts sur la consommation des biens
1 078	1 225	1 019	1 212	1 238	1 297	R204 Impôts sur les services
124	123	152	175	186	185	R205 Impôts foncières et immobiliers
2 734	3 630	4 310	5 799	5 501	4 592	R206 Droits de timbre, d'enregistrement et de mutation
1 420	2 437	3 681	3 213	3 760	2 309	R207 Autres impôts liés à la production et à l'importation
68 810	81 290	95 882	109 475	113 820	121 792	R61 Impôts courants sur le revenu et le patrimoine
62 867	66 179	78 930	84 722	90 699	96 967	payés par les ménages
0	0	0	0	0	0	payés par les administrations publiques
5 943	15 111	16 951	24 753	23 127	23 062	des autres secteurs
972	1 114	1 418	1 660	2 242	2 095	R72 Impôts en capital
972	1 114	1 418	1 660	2 242	2 095	des ménages
0	0	0	0	0	0	des autres secteurs
151 975	175 036	198 847	229 281	236 627	247 035	Total des impôts
3 022	3 995	4 341	2 786	5 301	314	R62 Cotisations sociales effectives
2 841	3 752	4 027	2 443	4 836	2	R621 Cotisations sociales effectives à charge des employeurs
0	0	0	0	0	0	payées par les administrations publiques
0	0	0	0	0	0	payées par les autres secteurs
1	2	1	1	1	1	R622 Cotisations sociales effectives à charge des salariés
1	2	1	1	1	1	Obligatoires et conventionnelles
0	0	0	0	0	0	Volontaires
181	241	313	343	464	312	R623 Cotisations sociales effectives des non-salariés
0	0	0	0	0	0	Obligatoires et conventionnelles
181	241	313	343	464	312	Volontaires
154 997	179 031	203 188	232 067	241 928	247 349	Total des impôts et cotisations sociales

DANMARK

6. Taxes and actual social contributions
by category and by receiving subsector
Mio DKR

	ESA	1970	1978	1979	1980	1981	1982
Local government (S62)							
Taxes linked to production and imports	R20	2 153	4 526	5 046	5 368	5 497	5 525
VAT and general turnover taxes	R201	0	0	0	0	0	0
VAT on products	R21	0	0	0	0	0	0
General turnover taxes		0	0	0	0	0	0
Import duties and agricultural levies	R202	0	0	0	0	0	0
Excise duties and taxes on the consumption of goods	R203	28	37	41	38	35	29
Taxes on services	R204	2	0	0	0	0	0
Taxes on land and buildings	R205	1 951	4 430	4 944	5 270	5 400	5 425
Stamp, registration and similar duties	R206	0	0	0	0	0	0
Other taxes linked to production and imports	R207	18	58	61	60	61	71
Current taxes on income and wealth	R61	9 708	34 001	39 993	45 924	50 462	57 390
from households		8 806	33 364	39 278	45 100	49 691	56 573
from general government		0	0	0	0	0	0
from other sectors		190	638	715	825	772	815
Capital taxes	R72	0	0	0	0	0	0
from households		0	0	0	0	0	0
from other sectors		0	0	0	0	0	0
Total tax receipts		11 861	38 527	45 039	51 292	55 959	62 915
Actual social contributions	R62	0	0	0	0	0	0
Employers' actual social contributions	R621	0	0	0	0	0	0
from general government		0	0	0	0	0	0
from other sectors		0	0	0	0	0	0
Employees' actual social contributions	R622	0	0	0	0	0	0
Compulsory by law and agreement		0	0	0	0	0	0
Voluntary		0	0	0	0	0	0
Social contributions by self-employed and non-employed	R623	0	0	0	0	0	0
Compulsory by law and agreement		0	0	0	0	0	0
Voluntary		0	0	0	0	0	0
Total tax and social contributions		11 861	38 527	45 039	51 292	55 959	62 915
Social security funds (S63)							
Taxes linked to production and imports	R20	0	0	0	0	0	0
VAT and general turnover taxes	R201	0	0	0	0	0	0
VAT on products	R21	0	0	0	0	0	0
General turnover taxes		0	0	0	0	0	0
Import duties and agricultural levies	R202	0	0	0	0	0	0
Excise duties and taxes on the consumption of goods	R203	0	0	0	0	0	0
Taxes on services	R204	0	0	0	0	0	0
Taxes on land and buildings	R205	0	0	0	0	0	0
Stamp, registration and similar duties	R206	0	0	0	0	0	0
Other taxes linked to production and imports	R207	0	0	0	0	0	0
Current taxes on income and wealth	R61	0	0	0	0	0	0
from households		0	0	0	0	0	0
from general government		0	0	0	0	0	0
from other sectors		0	0	0	0	0	0
Capital taxes	R72	0	0	0	0	0	0
from households		0	0	0	0	0	0
from other sectors		0	0	0	0	0	0
Total tax receipts		0	0	0	0	0	0
Actual social contributions	R62	1 888	1 618	2 074	2 358	2 652	4 568
Employers' actual social contributions	R621	405	538	556	570	613	1 537
from general government		0	0	0	0	0	0
from other sectors		0	0	0	0	0	0
Employees' actual social contributions	R622	1 415	1 080	1 518	1 788	2 039	3 031
Compulsory by law and agreement		1 415	1 080	1 518	1 788	2 039	3 031
Voluntary		0	0	0	0	0	0
Social contributions by self-employed and non-employed	R623	0	0	0	0	0	0
Compulsory by law and agreement		0	0	0	0	0	0
Voluntary		0	0	0	0	0	0
Total tax and social contributions		1 888	1 618	2 074	2 358	2 652	4 568

6. Impôts et cotisations sociales effectives
par catégorie et par sous-secteur receveur

DANMARK

Mio DKR

1983	1984	1985	1986	1987	1988	SEC
Administrations locales (S62)						
5 179	5 163	5 563	6 438	8 715	8 981	R20 Impôts liés à la production et à l'importation
0	0	0	0	0	0	R201 TVA et taxes générales sur le chiffre d'affaires
0	0	0	0	0	0	R21 TVA grevant les produits
0	0	0	0	0	0	Taxes générales sur le chiffre d'affaires
0	0	0	0	0	0	R202 Droits d'importation et prélèvements agricoles
48	50	65	76	88	93	R203 Droits d'accises et impôts sur la consommation des biens
0	0	0	0	0	0	R204 Impôts sur les services
5 083	5 041	5 451	6 313	8 572	8 815	R205 Impôts foncières et immobiliers
0	0	0	0	0	0	R206 Droits de timbre, d'enregistrement et de mutation
48	72	48	49	55	61	R207 Autres impôts liés à la production et à l'importation
67 754	73 725	79 779	85 991	95 115	104 256	R61 Impôts courants sur le revenu et le patrimoine
66 702	71 593	77 602	83 524	93 262	102 436	payés par les ménages
0	0	0	0	0	0	payés par les administrations publiques
1 051	2 131	2 176	2 467	1 854	1 882	des autres secteurs
0	0	0	0	0	0	R72 Impôts en capital
0	0	0	0	0	0	des ménages
0	0	0	0	0	0	des autres secteurs
72 933	78 888	85 342	92 429	103 830	113 237	Total des impôts
0	0	0	0	0	0	R62 Cotisations sociales effectives
0	0	0	0	0	0	R621 Cotisations sociales effectives à charge des employeurs
0	0	0	0	0	0	payées par les administrations publiques
0	0	0	0	0	0	payées par les autres secteurs
0	0	0	0	0	0	R622 Cotisations sociales effectives à charge des salariés
0	0	0	0	0	0	Obligatoires et conventionnelles
0	0	0	0	0	0	Volontaires
0	0	0	0	0	0	R623 Cotisations sociales effectives des non-salariés
0	0	0	0	0	0	Obligatoires et conventionnelles
0	0	0	0	0	0	Volontaires
72 933	78 888	85 342	92 429	103 830	113 237	Total des impôts et cotisations sociales
Administrations de sécurité sociale (S63)						
0	0	0	0	0	0	R20 Impôts liés à la production et à l'importation
0	0	0	0	0	0	R201 TVA et taxes générales sur le chiffre d'affaires
0	0	0	0	0	0	R21 TVA grevant les produits
0	0	0	0	0	0	Taxes générales sur le chiffre d'affaires
0	0	0	0	0	0	R202 Droits d'importation et prélèvements agricoles
0	0	0	0	0	0	R203 Droits d'accises et impôts sur la consommation des biens
0	0	0	0	0	0	R204 Impôts sur les services
0	0	0	0	0	0	R205 Impôts foncières et immobiliers
0	0	0	0	0	0	R206 Droits de timbre, d'enregistrement et de mutation
0	0	0	0	0	0	R207 Autres impôts liés à la production et à l'importation
0	0	0	0	0	0	R61 Impôts courants sur le revenu et le patrimoine
0	0	0	0	0	0	payés par les ménages
0	0	0	0	0	0	payés par les administrations publiques
0	0	0	0	0	0	des autres secteurs
0	0	0	0	0	0	R72 Impôts en capital
0	0	0	0	0	0	des ménages
0	0	0	0	0	0	des autres secteurs
0	0	0	0	0	0	Total des impôts
6 354	6 692	7 408	7 833	8 497	8 353	R62 Cotisations sociales effectives
1 536	1 578	1 546	1 587	1 602	675	R621 Cotisations sociales effectives à charge des employeurs
0	0	0	0	0	0	payées par les administrations publiques
0	0	0	0	0	0	payées par les autres secteurs
4 819	5 114	5 862	6 246	6 895	7 678	R622 Cotisations sociales effectives à charge des salariés
4 819	5 114	5 862	6 246	6 895	7 678	Obligatoires et conventionnelles
0	0	0	0	0	0	Volontaires
0	0	0	0	0	0	R623 Cotisations sociales effectives des non-salariés
0	0	0	0	0	0	Obligatoires et conventionnelles
0	0	0	0	0	0	Volontaires
6 354	6 692	7 408	7 833	8 497	8 353	Total des impôts et cotisations sociales

DANMARK

7. Taxes linked to production and imports paid to the institutions of the European Communities

Mio DKR

	ESA	1970	1978	1979	1980	1981	1982
VAT	R201	0	0	1 330	1 484	1 505	1 847
Import duties	R202	0	682	820	917	982	1 094
Agricultural levies and monetary compensation amounts	R202	0	80	55	73	48	58
Co-responsibility levies	R203	0	57	35	98	217	231
Sugar contribution	R203	0	148	120	144	123	239
ECSC levy	R207	0	4	3	4	4	3
Taxes linked to production and imports	R20	0	960	2 363	2 720	2 879	3 473

8. Total receipts from taxes and compulsory social contributions

General government and institutions of the European Communities

	ESA	1970	1978	1979	1980	1981	1982
Mio DKR							
Taxes on production and imports	R20	21 878	56 817	65 780	69 591	75 077	82 040
Current taxes on income and wealth	R61	26 821	75 976	85 528	96 366	105 056	118 035
Capital taxes	R72	169	624	653	1 002	812	860
Compulsory social contributions		1 951	1 796	2 334	3 018	3 956	5 831
Total tax and social contributions		50 829	135 213	154 275	169 977	184 901	206 766
Total = 100							
Taxes on production and imports	R20	43.0	42.0	42.6	40.9	40.6	39.7
Current taxes on income and wealth	R61	52.8	56.2	55.4	56.7	56.8	57.1
Capital taxes	R72	0.3	0.5	0.4	0.6	0.4	0.4
Compulsory social contributions		3.9	1.3	1.5	1.8	2.1	2.8
Total tax and social contributions		100.0	100.0	100.0	100.0	100.0	100.0

Taxes and compulsory social contributions
Prélèvement obligatoire global
% of GDP - % du PIB

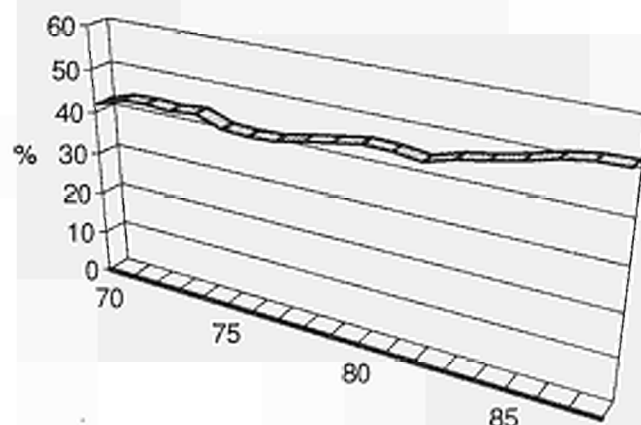

7. Impôts liés à la production et à l'importation versés aux Institutions communautaires européennes

DANMARK

Mio DKR

1983	1984	1985	1986	1987	1988	SEC	
2 231	2 525	3 653	4 035	4 501	5 569	R201	TVA
1 233	1 471	1 491	1 617	1 427	1 527	R202	Droits de douane
53	54	72	74	111	129	R202	Prélèvements agricoles et MCM
233	298	276	245	338	462	R203	Taxes de co-responsabilité
268	206	307	319	320	259	R203	Cotisation sucre
4	4	4	5	5	5	R207	Prélèvement CECA
4 041	4 558	5 803	6 295	6 702	7 952	R20	Impôts liés à la production et à l'importation

8. Prélèvement obligatoire global

Administrations publiques et Institutions communautaires européennes

1983	1984	1985	1986	1987	1988	SEC	
Mio DKR							
91 426	102 229	112 913	130 880	135 982	140 081	R20	Impôts liés à la production et à l'importation
136 564	155 015	175 661	195 466	208 935	226 048	R61	Impôts courants sur le revenu et le patrimoine
972	1 114	1 418	1 660	2 242	2 095	R72	Impôts en capital
9 195	10 446	11 436	10 276	13 334	8 355		Cotisations sociales obligatoires
238 157	268 804	301 428	338 282	360 493	376 579		Total des impôts et cotisations sociales
Total = 100							
38.4	38.0	37.5	38.7	37.7	37.2	R20	Impôts liés à la production et à l'importation
57.3	57.7	58.3	57.8	58.0	60.0	R61	Impôts courants sur le revenu et le patrimoine
0.4	0.4	0.5	0.5	0.6	0.6	R72	Impôts en capital
3.9	3.9	3.8	3.0	3.7	2.2		Cotisations sociales obligatoires
100.0	100.0	100.0	100.0	100.0	100.0		Total des impôts et cotisations sociales

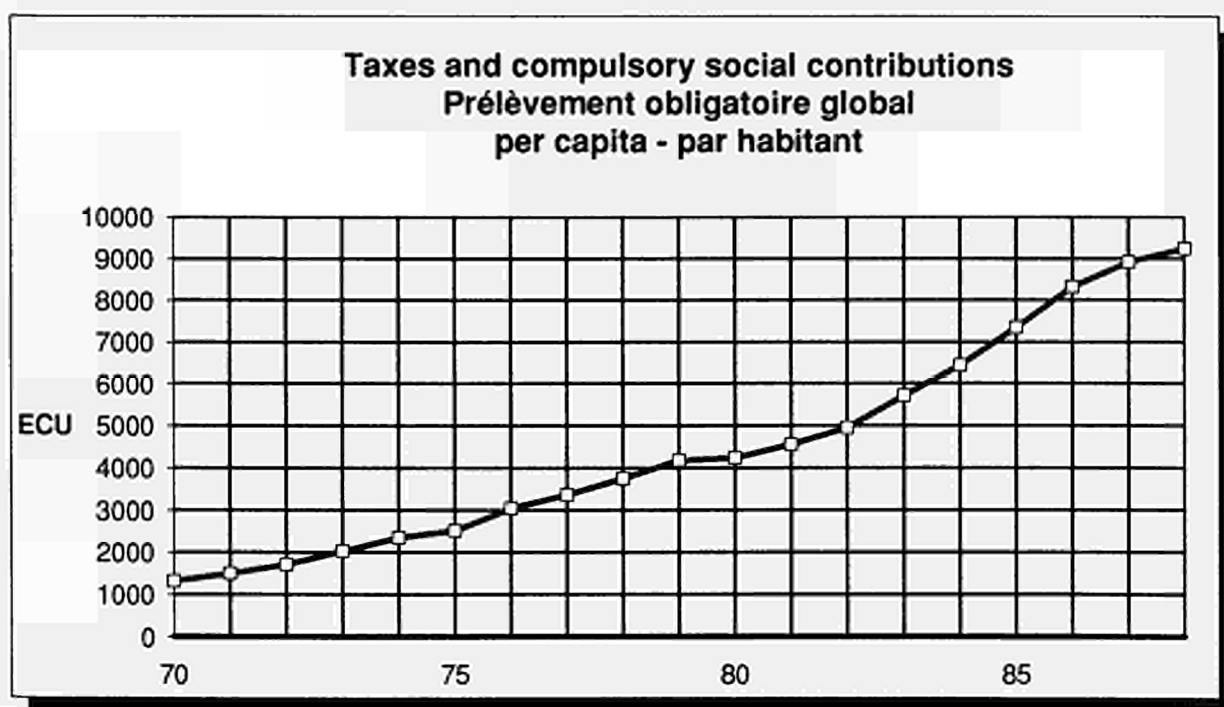

B.R. DEUTSCHLAND
General government (S60)

1. Non-financial transactions

Mio DM

Resources

	ESA	1970	1978	1979	1980	1981	1982
Transactions in goods and services							
Output of goods and services	P10	92 990	210 230	227 950	247 450	263 770	273 120
Output of goods	P11	830	1 860	2 080	2 200	2 350	2 460
Output of market services	P12	4 080	10 700	11 640	12 470	13 860	15 150
Output of non-market services	P14	88 080	197 670	214 230	232 780	247 560	255 510
Distributive transactions							
Taxes linked to production and imports	R20	88 990	162 140	177 240	180 880	184 430	187 190
VAT on products	R21	39 910	76 240	87 020	90 390	93 450	93 420
Taxes linked to production excluding VAT	R22	:	:	:	:	:	:
Taxes on products	R221	:	:	:	:	:	:
Other taxes linked to production	R222	:	:	:	:	:	:
Taxes linked to imports excluding VAT	R29	:	:	:	:	:	:
Production subsidies	R31	0	0	0	0	0	0
Property and entrepreneurial income	R40	8 550	12 510	14 910	16 540	20 550	29 960
Actual interest	R41	5 400	6 680	7 240	8 330	9 640	9 700
from general government		630	850	870	860	760	850
from other sectors		4 770	5 830	6 370	7 470	8 880	8 850
Income from land and intangible assets	R43	340	880	920	1 240	1 820	2 680
Dividends and other income distributed by corp. enterprises (a)	R44	2 810	4 950	6 750	6 970	9 090	17 580
Withdrawals from the entrepreneurial income of quasi-corporate enterprises (a)	R45	:	:	:	:	:	:
Accident insurance transactions	R50	440	1 180	1 250	1 300	1 370	1 400
Accident insurance claims	R52	440	1 180	1 250	1 300	1 370	1 400
Unrequited current transfers n.e.c.	R60	183 250	450 230	478 820	517 010	543 490	568 770
Current taxes on income and wealth	R61	72 840	167 490	175 510	187 750	188 110	193 180
from households		60 440	141 990	147 130	161 180	162 410	166 120
from general government		0	0	0	0	0	0
from other sectors		12 400	25 500	28 380	26 570	25 700	27 060
Actual social contributions	R62	78 210	196 870	213 130	230 200	248 840	263 950
Employers' actual social contributions	R621	36 160	91 750	99 060	107 590	114 960	120 780
from general government		4 070	11 830	12 750	13 980	15 240	15 760
from other sectors		32 090	79 920	86 310	93 610	99 720	105 020
Employees' actual social contributions	R622	32 820	77 120	83 210	90 600	96 950	101 740
compulsory by law and agreement		30 300	72 850	78 850	85 800	91 370	95 790
voluntary		2 520	4 270	4 360	4 800	5 580	5 950
Social contributions by self-employed and non-employed	R623	9 230	28 000	30 860	32 010	36 930	41 430
compulsory by law and agreement		6 550	20 460	22 660	24 200	28 450	32 500
voluntary		2 680	7 540	8 200	7 810	8 480	8 930
Imputed social contributions	R63	6 730	15 970	17 060	18 410	19 980	20 530
Current transfers within general government	R65	22 900	58 190	61 450	68 690	75 130	79 720
from central government		22 030	55 990	59 190	66 370	72 540	76 760
from local government		870	2 200	2 260	2 320	2 590	2 960
from social security funds		0	0	0	0	0	0
Current international cooperation	R67	510	5 990	5 200	5 020	3 900	3 390
from institutions of the E.C.		510	5 950	5 190	5 010	3 900	3 380
from other subsectors of the rest of the world		0	40	10	10	0	10
Miscellaneous current transfers	R69	2 060	5 720	6 470	6 940	7 530	8 000
from households		1 650	4 710	5 090	5 500	6 040	6 410
from other resident sectors		410	1 010	1 380	1 440	1 490	1 590
from the rest of the world		0	0	0	0	0	0
Capital transfers	R70	8 550	19 180	21 200	23 430	21 790	20 120
Investment grants	R71	6 080	13 400	15 100	16 330	14 750	13 970
from central government		6 040	12 470	14 150	15 190	13 640	12 740
from local government		40	700	710	900	940	1 040
from social security funds		0	120	110	100	80	80
from the rest of the world		0	110	130	140	90	110
from institutions of the E.C.		0	90	120	140	90	110
from other subsectors of the rest of the world		0	20	10	0	0	0
Capital taxes	R72	850	940	1 010	1 010	1 090	1 270
from households		520	940	1 010	1 010	1 090	1 270
from other sectors		330	0	0	0	0	0
Other capital transfers	R79	1 620	4 840	5 090	6 090	5 950	4 880
from general government		0	0	10	10	50	50
from households		0	1 140	1 030	1 550	860	0
from other resident sectors		1 620	3 700	4 050	4 530	5 020	4 830
from the rest of the world		0	0	0	0	0	0

1. Opérations non-financières

B.R. DEUTSCHLAND

Ressources

Mio DM

Administrations publiques (S60)

1983	1984	1985	1986	1987	1988	SEC	
282 710	291 340	302 580	316 390	327 610	335 870	P10	Opérations sur biens et services
2 500	2 610	2 710	2 760	2 800	2 840	P11	Production de biens et services
16 360	16 980	17 410	17 980	18 530	19 980	P12	Production de biens
263 850	271 750	282 460	295 650	306 280	313 050	P14	Production de services marchands
							Production de services non marchands
							Opérations de répartition
198 510	208 920	213 330	216 870	225 410	234 590	R20	Impôts liés à la production et à l'importation
100 180	106 490	106 800	105 460	112 400	115 700	R21	TVA grevant les produits
:	:	:	:	:	:	R22	Impôts liés à la production à l'exclusion de la TVA
:	:	:	:	:	:	R221	Impôts sur les produits
:	:	:	:	:	:	R222	Autres impôts liés à la production
:	:	:	:	:	:	R29	Impôts liés à l'importation à l'exclusion de la TVA
0	0	0	0	0	0	R31	Subventions d'exploitation
30 470	31 600	34 360	33 520	26 930	19 880	R40	Revenus de la propriété et de l'entreprise
9 060	9 130	9 900	9 500	9 030	8 920	R41	Intérêts effectifs
760	740	710	690	660	640		des administrations publiques
8 300	8 390	9 190	8 810	8 370	8 280		des autres secteurs
2 720	2 890	3 030	2 330	1 520	1 130	R43	Revenus de la terre et des actifs incorporels
18 690	19 580	21 430	21 690	16 380	9 830	R44	Dividendes et autres revenus distribués des sociétés (a)
:	:	:	:	:	:	R45	Revenus prélevés par les entrepreneurs de quasi-sociétés (a)
1 440	1 450	1 420	1 450	1 490	1 490	R50	Opérations d'assurance-dommages
1 440	1 450	1 420	1 450	1 490	1 490	R52	Indemnités d'assurance-dommages
578 900	607 850	643 600	671 180	696 280	734 200	R60	Transferts courants sans contrepartie n.d.a.
200 360	213 020	229 640	237 040	245 980	255 500	R61	Impôts courants sur le revenu et le patrimoine
169 680	178 060	189 820	196 280	209 460	214 740		payés par les ménages
0	0	0	0	0	0		payés par les administrations publiques
30 680	34 960	39 820	40 760	36 520	40 760		payés par les autres secteurs
269 180	282 760	297 230	313 390	325 840	340 890	R62	Cotisations sociales effectives
124 350	130 550	136 880	144 390	149 890	156 670	R621	Cotisations sociales effectives à charge des employeurs
16 430	17 090	17 730	18 770	19 030	20 160		payées par les administrations publiques
107 920	113 460	119 150	125 620	130 860	136 510		payées par les autres secteurs
104 900	110 590	116 560	123 450	128 410	134 730	R622	Cotisations sociales effectives à charge des salariés
98 750	104 380	110 010	116 890	121 580	127 630		obligatoires et conventionnelles
6 150	6 210	6 550	6 560	6 830	7 100		volontaires
39 930	41 620	43 790	45 550	47 540	49 490	R623	Cotisations sociales effectives des non-salariés
31 030	32 890	34 580	36 110	37 610	39 240		obligatoires et conventionnelles
8 900	8 730	9 210	9 440	9 930	10 250		volontaires
21 180	21 830	22 860	24 010	24 660	25 420	R63	Cotisations sociales fictives
73 570	74 640	78 420	79 780	83 880	88 680	R65	Transferts courants entre administrations publiques
70 470	71 610	75 170	76 380	80 270	84 850		de l'administration centrale
3 100	3 030	3 250	3 400	3 610	3 830		des administrations locales
0	0	0	0	0	0		des administrations de sécurité sociale
5 780	5 920	5 590	6 850	5 370	12 470	R67	Coopération internationale courante
5 780	5 920	5 590	6 850	5 370	12 470		des institutions communautaires européennes
0	0	0	0	0	0		des autres parties du reste du monde
8 830	9 680	9 860	10 110	10 550	11 240	R69	Transferts courants divers
7 080	7 750	7 950	8 050	8 510	8 970		des ménages
1 750	1 930	1 910	2 060	2 040	2 270		des autres secteurs résidents
0	0	0	0	0	0		du reste du monde
19 990	19 420	20 170	21 490	22 660	22 890	R70	Opérations de répartition en capital
13 730	13 650	14 660	15 750	16 490	16 310	R71	Aides à l'investissement
12 460	12 450	12 830	13 340	13 840	13 560		de l'administration centrale
1 020	1 020	1 090	900	910	960		des administrations locales
100	110	560	1 350	1 550	1 630		des administrations de sécurité sociale
150	70	180	160	190	160		du reste du monde
150	70	180	160	190	160		des institutions communautaires européennes
0	0	0	0	0	0		des autres parties du reste du monde
1 430	1 570	1 510	1 890	2 240	2 400	R72	Impôts en capital
1 430	1 570	1 510	1 890	2 240	2 400		des ménages
0	0	0	0	0	0		des autres secteurs
4 830	4 200	4 000	3 850	3 930	4 180	R79	Autres transferts en capital
70	30	20	30	30	40		des administrations publiques
0	0	0	0	0	0		des ménages
4 760	4 170	3 980	3 820	3 900	4 140		des autres secteurs résidents
0	0	0	0	0	0		du reste du monde

B.R. DEUTSCHLAND
General government (S60)

1. Non-financial transactions

		<i>Mio DM</i>					Uses
	ESA	1970	1978	1979	1980	1981	1982
Transactions in goods and services							
Intermediate consumption	P20	30 430	62 030	68 840	75 060	80 050	83 540
Final consumption	P3A	81 240	175 470	190 150	206 280	218 930	224 790
Gross capital formation	P40	29 910	40 470	45 130	50 830	47 670	43 220
Gross fixed capital formation	P41	29 710	40 270	45 130	50 330	47 470	43 220
Change in stocks	P42	200	200	0	500	200	0
Net purchases of land and intangible assets	P70	1 380	2 310	2 680	2 760	2 350	2 040
Net purchases of land	P71	1 380	2 310	2 680	2 760	2 350	2 040
Net purchases of intangible assets	P72	0	0	0	0	0	0
Distributive transactions							
Compensation of employees	R10	59 200	140 520	150 540	162 660	173 000	178 070
Gross wages and salaries (b)	R101	52 470	124 550	133 480	144 250	153 020	157 540
Employers' actual social contributions (b)	R102	:	:	:	:	:	:
to general government		:	:	:	:	:	:
to other sectors		:	:	:	:	:	:
Imputed social contributions	R103	6 730	15 970	17 060	18 410	19 980	20 530
Taxes linked to production and imports	R20	90	220	230	240	240	240
Subsidies	R30	10 640	27 200	28 460	27 620	26 000	25 940
to general government		0	0	0	0	0	0
to other sectors		10 640	27 200	28 460	27 620	26 000	25 940
Property and entrepreneurial income	R40	6 340	21 320	23 890	28 340	35 260	43 790
Actual interest	R41	6 340	21 320	23 890	28 340	35 260	43 790
to general government		630	850	870	860	760	850
to other sectors		5 710	20 470	23 020	27 480	34 500	42 940
Income from land and intangible assets	R43	0	0	0	0	0	0
Accident insurance transactions	R50	70	180	200	220	270	270
Net accident insurance premiums	R51	70	180	200	220	270	270
Unrequited current transfers n.e.c.	R60	143 530	375 880	401 050	426 080	462 350	485 900
Current taxes on income and wealth	R61	0	0	0	0	0	0
Social benefits	R64	113 400	298 590	318 050	340 830	369 890	388 520
Social benefits linked to actual contributions	R641	82 680	223 720	238 410	256 300	277 010	293 110
Social benefits corresponding to imputed contributions	R642	11 650	23 760	25 150	26 930	28 660	29 670
Other social benefits	R643	19 070	51 110	54 490	57 600	64 220	65 740
Current transfers within general government	R65	22 900	58 190	61 450	68 690	75 130	79 720
to central government		870	1 980	2 020	2 050	2 300	2 630
to local government		9 990	24 240	26 660	29 390	30 630	31 170
to social security funds		12 040	31 970	32 770	37 250	42 200	45 920
Current transfers to private non-profit institutions	R66	2 400	6 440	7 370	8 400	9 060	9 270
Current international cooperation	R67	3 480	9 740	10 960	4 600	4 790	4 860
to institutions of the E.C.		1 990	5 360	6 240	10	20	10
to other subsectors of the rest of the world		1 490	4 380	4 720	4 590	4 770	4 850
Miscellaneous current transfers	R69	1 350	2 920	3 220	3 560	3 480	3 530
to households		0	0	0	0	0	0
to other resident sectors		1 350	2 920	3 220	3 560	3 480	3 530
to the rest of the world		0	0	0	0	0	0
Capital transfers	R70	18 590	41 310	45 830	49 490	45 930	45 240
Investment grants	R71	11 230	29 420	34 440	36 180	35 390	36 270
to central government		40	700	710	900	940	1 040
to local government		6 040	12 590	14 260	15 290	13 720	12 820
to social security funds		0	0	0	0	0	0
to other resident sectors		4 950	15 710	18 320	18 580	18 910	20 580
to the rest of the world		200	420	1 150	1 410	1 820	1 830
Other capital transfers	R79	7 360	11 890	11 390	13 310	10 540	8 970
to general government		0	0	10	10	50	50
to households		3 970	8 190	7 160	7 060	6 910	5 990
to other resident sectors		3 110	3 130	3 490	4 200	3 160	2 450
to the rest of the world		280	570	730	2 040	420	480

1. Opérations non-financières

B.R. DEUTSCHLAND

Administrations publiques (S60)

Emploi						SEC	
Mio DM							
1983	1984	1985	1986	1987	1988		
Opérations sur biens et services							
86 920	91 270	95 120	99 000	101 780	103 860	P20	Consommation intermédiaire
231 430	237 800	247 070	258 020	266 860	271 730	P3A	Consommation finale
40 030	40 130	40 720	44 890	45 840	47 980	P40	Formation brute de capital
40 030	40 130	40 720	44 890	45 840	47 980	P41	Formation brute de capital fixe
0	0	0	0	0	0	P42	Variation de stocks
1 740	1 610	1 890	1 980	2 020	1 620	P70	Acquisitions nettes de terrains et d'actifs incorporels
1 740	1 610	1 890	1 980	2 020	1 620	P71	Acquisitions nettes de terrains
0	0	0	0	0	0	P72	Acquisitions nettes d'actifs incorporels
Opérations de répartition							
183 590	187 230	194 110	203 540	211 390	216 940	R10	Rémunération des salariés
162 410	165 400	171 250	179 530	186 730	191 520	R101	Salaires et traitements bruts (b)
:	:	:	:	:	:	R102	Cotisations sociales effectives à charge des employeurs (b)
:	:	:	:	:	:		à destination des administrations publiques
:	:	:	:	:	:		à destination des autres secteurs
21 180	21 830	22 860	24 010	24 660	25 420	R103	Cotisations sociales fictives
250	260	260	250	250	250	R20	Impôts liés à la production et à l'importation
27 950	32 220	33 670	36 900	39 910	47 700	R30	Subventions d'exploitation et à l'importation
0	0	0	0	0	0		aux administrations publiques
27 950	32 220	33 670	36 900	39 910	47 700		aux autres secteurs
49 830	52 310	54 890	56 820	57 470	59 630	R40	Revenus de la propriété et de l'entreprise
49 830	52 310	54 890	56 820	57 470	59 630	R41	Intérêts effectifs
760	740	710	690	660	640		aux administrations publiques
49 070	51 570	54 180	56 130	56 810	58 990		aux autres secteurs
0	0	0	0	0	0	R43	Revenus de la terre et des actifs incorporels
280	270	260	280	280	290	R50	Opérations d'assurance-dommages
280	270	260	280	280	290	R51	Primes nettes d'assurance-dommages
487 480	503 420	520 840	537 470	563 620	596 920	R60	Transferts courants sans contrepartie n.d.a.
0	0	0	0	0	0	R61	Impôts courants sur le revenu et le patrimoine
395 670	407 230	420 020	437 330	458 350	483 230	R64	Prestations sociales
299 250	310 200	320 460	331 680	347 670	369 840	R641	liées à des cotisations sociales effectives
30 250	30 420	31 440	32 830	34 320	35 330	R642	correspondant à des cotisations sociales fictives
66 170	66 610	68 120	72 820	76 360	78 060	R643	autres
73 570	74 640	78 420	79 780	83 880	88 680	R65	Transferts courants entre administrations publiques
2 740	2 680	2 870	3 000	3 190	3 390		à l'administration centrale
30 220	31 650	33 560	34 750	36 560	37 730		aux administrations locales
40 610	40 310	41 990	42 030	44 130	47 560		aux administrations de sécurité sociale
9 560	10 020	10 230	10 850	11 730	12 240	R66	Transferts courants aux administrations privées
5 130	7 840	8 590	5 880	5 870	9 010	R67	Coopération internationale courante
10	670	1 620	200	20	3 050		aux institutions communautaires européennes
5 120	7 170	6 970	5 680	5 850	5 960		aux autres parties du reste du monde
3 550	3 690	3 580	3 630	3 790	3 760	R69	Transferts courants divers
0	0	0	0	0	0		aux ménages
3 550	3 690	3 580	3 630	3 790	3 760		aux autres secteurs résidents
0	0	0	0	0	0		au reste du monde
44 830	47 780	47 550	47 070	48 090	47 200	R70	Opérations de répartition en capital
36 680	39 980	39 600	39 120	40 640	40 320	R71	Aides à l'investissement
1 020	1 020	1 210	1 190	1 250	1 340		à l'administration centrale
12 560	12 560	13 270	14 400	15 050	14 810		aux administrations locales
0	0	0	0	0	0		aux administrations de sécurité sociale
21 380	24 740	23 350	21 630	22 480	22 280		aux autres secteurs résidents
1 720	1 660	1 770	1 900	1 860	1 890		au reste du monde
8 150	7 800	7 950	7 950	7 450	6 880	R79	Autres transferts en capital
70	30	20	30	30	40		aux administrations publiques
5 730	4 710	4 250	4 030	3 760	3 230		aux ménages
1 820	2 370	2 840	3 440	3 210	3 010		aux autres secteurs résidents
530	690	840	450	450	600		au reste du monde

Mio DM

Uses

	ESA	1970	1978	1979	1980	1981	1982
Others							
Change in the actuarial reserves for pensions	F811	0	0	0	0	0	0
Consumption of fixed capital	A1	3 270	7 460	8 340	9 490	10 480	11 270
Balancing Items							
Gross value added at market prices	N1	62 560	148 200	159 110	172 390	183 720	189 580
Gross operating surplus	N2	3 270	7 460	8 340	9 490	10 480	11 270
Gross disposable income	N3	123 920	208 940	226 960	242 960	236 440	242 690
Gross saving	N4	42 680	33 470	36 810	36 680	17 510	17 900
Net lending (+) or net borrowing (-)	N5	1 350	-31 440	-35 630	-42 970	-56 650	-52 480

Net lending (+) or borrowing (-) of general government (S60)
Capacité (+) ou besoin (-) de financement
des administrations publiques (S60)
% of GDP - % du PIB

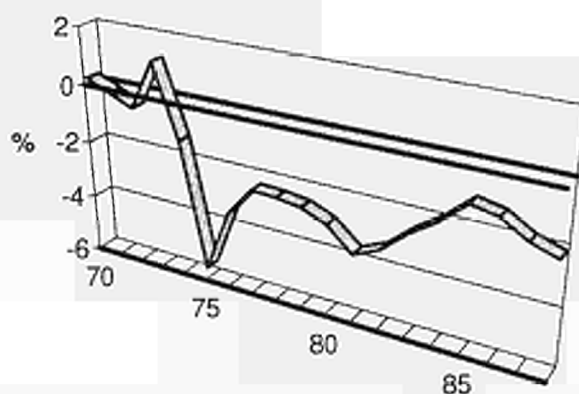

1. Opérations non-financières

B.R. DEUTSCHLAND

Emploi

Mio DM

Administrations publiques (S60)

1983	1984	1985	1986	1987	1988	SEC	
0	0	0	0	0	0	F911	Autres
11 950	12 580	13 090	13 600	14 190	14 820	A1	Variation des réserves mathématiques de retraite
							Consommation de capital fixe
							Solde
195 790	200 070	207 460	217 390	225 830	232 010	N1	Valeur ajoutée brute aux prix du marché
11 950	12 580	13 090	13 600	14 190	14 820	N2	Excédent brut d'exploitation
255 730	274 180	296 140	305 150	303 020	300 440	N3	Revenu disponible brut
24 300	36 380	49 070	47 130	36 160	28 710	N4	Epargne brute
-42 310	-33 720	-20 920	-25 320	-37 130	-45 200	N5	Capacité (+) ou besoin (-) de financement

Net lending (+) or borrowing (-) of general government (S60)
Capacité (+) ou besoin (-) de financement
des administrations publiques (S60)
per capita - par habitant

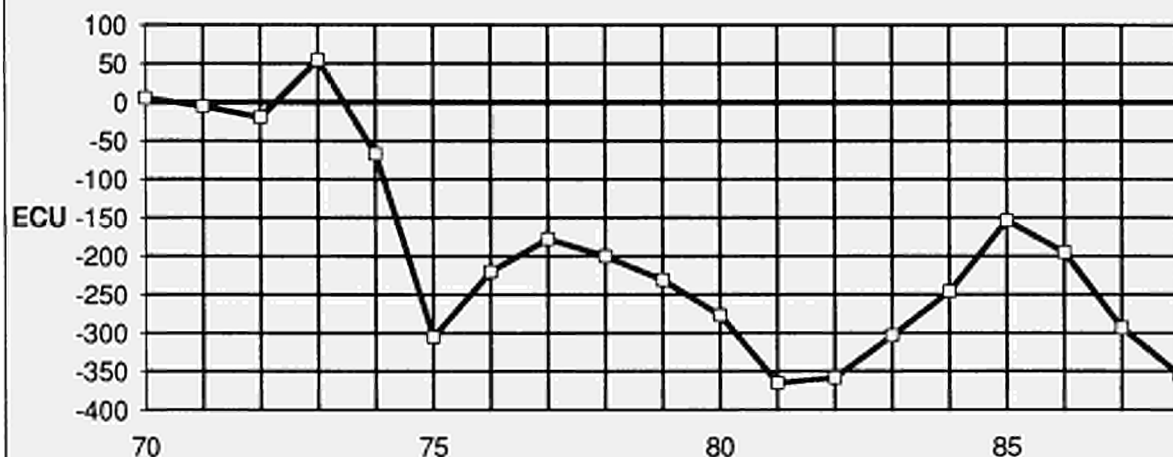

B.R. DEUTSCHLAND
Central government (S61)

1. Non-financial transactions

		Mio DM					Resources
	ESA	1970	1978	1979	1980	1981	1982
Transactions in goods and services							
Output of goods and services	P10	63 120	139 100	149 440	160 870	171 410	177 680
Output of goods	P11	210	380	420	450	450	450
Output of market services	P12	780	2 590	2 910	3 010	3 420	3 640
Output of non-market services	P14	62 130	136 130	146 110	157 410	167 540	173 390
Distributive transactions							
Taxes linked to production and imports	R20	78 430	138 200	152 800	153 370	158 300	160 650
VAT on products	R21	39 910	76 240	87 020	90 390	93 450	93 420
Taxes linked to production excluding VAT	R22	:	:	:	:	:	:
Taxes on products	R221	:	:	:	:	:	:
Other taxes linked to production	R222	:	:	:	:	:	:
Taxes linked to imports excluding VAT	R29	:	:	:	:	:	:
Production subsidies	R31	0	0	0	0	0	0
Property and entrepreneurial income	R40	2 910	4 780	6 500	7 140	10 100	19 260
Actual interest	R41	1 360	1 750	1 900	1 880	2 080	2 390
from general government		50	210	210	210	230	250
from other sectors		1 310	1 540	1 690	1 670	1 850	2 140
Income from land and intangible assets	R43	150	580	610	900	1 470	2 290
Dividends and other income distributed by corp. enterprises (a)	R44	1 400	2 450	3 990	4 360	6 550	14 580
Withdrawals from the entrepreneurial income of quasi-corporate enterprises (a)	R45	:	:	:	:	:	:
Accident insurance transactions	R50	0	0	0	0	0	0
Accident insurance claims	R52	0	0	0	0	0	0
Unrequited current transfers n.e.c.	R60	74 410	174 680	182 390	192 710	193 810	198 900
Current taxes on income and wealth	R61	66 110	150 010	157 290	166 290	166 560	171 180
from households		53 710	124 510	128 910	139 720	140 860	144 120
from general government		0	0	0	0	0	0
from other sectors		12 400	25 500	28 380	26 570	25 700	27 060
Actual social contributions	R62	0	0	0	0	0	0
Employers' actual social contributions	R621	0	0	0	0	0	0
from general government		0	0	0	0	0	0
from other sectors		0	0	0	0	0	0
Employees' actual social contributions	R622	0	0	0	0	0	0
compulsory by law and agreement		0	0	0	0	0	0
voluntary		0	0	0	0	0	0
Social contributions by self-employed and non-employed	R623	0	0	0	0	0	0
compulsory by law and agreement		0	0	0	0	0	0
voluntary		0	0	0	0	0	0
Imputed social contributions	R63	5 590	13 700	14 630	15 810	17 180	17 540
Current transfers within general government	R65	870	1 980	2 020	2 050	2 300	2 630
from central government		:	:	:	:	:	:
from local government		870	1 980	2 020	2 050	2 300	2 630
from social security funds		0	0	0	0	0	0
Current international cooperation	R67	510	5 990	5 200	5 020	3 900	3 390
from institutions of the E.C.		510	5 950	5 190	5 010	3 900	3 380
from other subsectors of the rest of the world		0	40	10	10	0	10
Miscellaneous current transfers	R69	1 330	3 000	3 250	3 540	3 870	4 160
from households		990	2 320	2 470	2 660	2 910	3 130
from other resident sectors		340	680	780	880	960	1 030
from the rest of the world		0	0	0	0	0	0
Capital transfers	R70	990	1 940	2 040	2 250	2 590	2 700
Investment grants	R71	40	810	840	1 040	1 030	1 150
from central government		:	:	:	:	:	:
from local government		40	700	710	900	940	1 040
from social security funds		0	0	0	0	0	0
from the rest of the world		0	110	130	140	90	110
from institutions of the E.C.		0	90	120	140	90	110
from other subsectors of the rest of the world		0	20	10	0	0	0
Capital taxes	R72	850	940	1 010	1 010	1 090	1 270
from households		520	940	1 010	1 010	1 090	1 270
from other sectors		330	0	0	0	0	0
Other capital transfers	R79	100	190	190	200	470	280
from general government		0	0	0	0	0	0
from households		0	0	0	0	0	0
from other resident sectors		100	190	190	200	470	280
from the rest of the world		0	0	0	0	0	0

1. Opérations non-financières

B.R. DEUTSCHLAND

Ressources

Mio DM

Administration centrale (S61)

1983	1984	1985	1986	1987	1988	SEC		
							Opérations sur biens et services	
184 680	189 320	195 570	203 550	210 080	214 600	P10	Production de biens et services	
410	430	450	460	460	470	P11	Production de biens	
3 830	3 980	4 020	3 950	3 790	4 340	P12	Production de services marchands	
180 440	184 910	191 100	199 140	205 830	209 790	P14	Production de services non marchands	
							Opérations de répartition	
169 810	177 960	180 510	182 650	191 730	197 990	R20	Impôts liés à la production et à l'importation	
100 180	106 490	106 800	105 460	112 400	115 700	R21	TVA grevant les produits	
:	:	:	:	:	:	R22	Impôts liés à la production à l'exclusion de la TVA	
:	:	:	:	:	:	R221	Impôts sur les produits	
:	:	:	:	:	:	R222	Autres impôts liés à la production	
:	:	:	:	:	:	R29	Impôts liés à l'importation à l'exclusion de la TVA	
0	0	0	0	0	0	R31	Subventions d'exploitation	
20 280	20 970	23 270	22 450	15 750	8 570	R40	Revenus de la propriété et de l'entreprise	
2 770	2 800	3 420	3 220	2 810	2 870	R41	Intérêts effectifs	
270	260	260	280	270	270		des administrations publiques	
2 500	2 540	3 160	2 940	2 540	2 600		des autres secteurs	
2 310	2 470	2 590	1 870	1 050	660	R43	Revenus de la terre et des actifs incorporels	
15 200	15 700	17 260	17 360	11 890	5 040	R44	Dividendes et autres revenus distribués des sociétés (a)	
:	:	:	:	:	:	R45	Revenus prélevés par les entrepreneurs de quasi-sociétés (a)	
0	0	0	0	0	0	R50	Opérations d'assurance-dommages	
0	0	0	0	0	0	R52	Indemnités d'assurance-dommages	
209 010	221 660	237 580	246 780	253 420	270 350	R60	Transferts courants sans contrepartie n.d.a.	
177 760	189 320	204 310	210 910	217 910	226 530	R61	Impôts courants sur le revenu et le patrimoine	
147 080	154 360	164 490	170 150	181 390	185 770		payés par les ménages	
0	0	0	0	0	0		payés par les administrations publiques	
30 680	34 960	39 820	40 760	36 520	40 760		payés par les autres secteurs	
0	0	0	0	0	0	R62	Cotisations sociales effectives	
0	0	0	0	0	0	R621	Cotisations sociales effectives à charge des employeurs	
0	0	0	0	0	0		payées par les administrations publiques	
0	0	0	0	0	0		payées par les autres secteurs	
0	0	0	0	0	0	R622	Cotisations sociales effectives à charge des salariés	
0	0	0	0	0	0		obligatoires et conventionnelles	
0	0	0	0	0	0		volontaires	
0	0	0	0	0	0	R623	Cotisations sociales effectives des non-salariés	
0	0	0	0	0	0		obligatoires et conventionnelles	
0	0	0	0	0	0		volontaires	
18 110	18 700	19 630	20 570	21 050	21 680	R63	Cotisations sociales fictives	
2 740	2 680	2 870	3 000	3 190	3 390	R65	Transferts courants entre administrations publiques	
:	:	:	:	:	:		de l'administration centrale	
2 740	2 680	2 870	3 000	3 190	3 390		des administrations locales	
0	0	0	0	0	0		des administrations de sécurité sociale	
5 780	5 920	5 590	6 850	5 370	12 470	R67	Coopération internationale courante	
5 780	5 920	5 590	6 850	5 370	12 470		des institutions communautaires européennes	
0	0	0	0	0	0		des autres parties du reste du monde	
4 620	5 040	5 180	5 450	5 900	6 280	R69	Transferts courants divers	
3 480	3 830	3 990	4 140	4 440	4 720		des ménages	
1 140	1 210	1 190	1 310	1 460	1 560		des autres secteurs résidents	
0	0	0	0	0	0		du reste du monde	
2 870	2 910	3 160	3 470	3 910	4 140	R70	Opérations de répartition en capital	
1 170	1 090	1 390	1 350	1 440	1 500	R71	Aides à l'investissement	
:	:	:	:	:	:		de l'administration centrale	
1 020	1 020	1 090	900	910	960		des administrations locales	
0	0	120	290	340	380		des administrations de sécurité sociale	
150	70	180	160	190	160		du reste du monde	
150	70	180	160	190	160		des institutions communautaires européennes	
0	0	0	0	0	0		des autres parties du reste du monde	
1 430	1 570	1 510	1 890	2 240	2 400	R72	Impôts en capital	
1 430	1 570	1 510	1 890	2 240	2 400		des ménages	
0	0	0	0	0	0		des autres secteurs	
270	250	260	230	230	240	R79	Autres transferts en capital	
0	0	0	0	0	0		des administrations publiques	
0	0	0	0	0	0		des ménages	
270	250	260	230	230	240		des autres secteurs résidents	
0	0	0	0	0	0		du reste du monde	

B.R. DEUTSCHLAND
Central government (S61)

1. Non-financial transactions

		Mio DM					Uses
	ESA	1970	1978	1979	1980	1981	1982
Transactions in goods and services							
Intermediate consumption	P20	20 300	39 110	42 590	45 510	48 730	51 490
Final consumption	P3A	59 800	128 590	138 140	148 640	158 150	163 140
Gross capital formation	P40	11 000	13 730	14 600	15 800	14 220	13 510
Gross fixed capital formation	P41	10 800	13 530	14 600	15 300	14 020	13 510
Change in stocks	P42	200	200	0	500	200	0
Net purchases of land and intangible assets	P70	550	850	890	870	770	840
Net purchases of land	P71	550	850	890	870	770	840
Net purchases of intangible assets	P72	0	0	0	0	0	0
Distributive transactions							
Compensation of employees	R10	41 570	97 110	103 640	111 750	118 710	121 920
Gross wages and salaries (b)	R101	35 980	83 410	89 010	95 940	101 530	104 380
Employers' actual social contributions (b)	R102	:	:	:	:	:	:
to general government		:	:	:	:	:	:
to other sectors		:	:	:	:	:	:
Imputed social contributions	R103	5 590	13 700	14 630	15 810	17 180	17 540
Taxes linked to production and imports	R20	50	100	110	110	110	110
Subsidies	R30	10 380	25 350	26 370	25 270	23 630	23 990
to general government		0	0	0	0	0	0
to other sectors		10 380	25 350	26 370	25 270	23 630	23 990
Property and entrepreneurial income	R40	4 370	16 510	18 800	22 350	28 300	35 760
Actual interest	R41	4 370	16 510	18 800	22 350	28 300	35 760
to general government		350	370	250	190	190	190
to other sectors		4 020	16 140	18 550	22 160	28 110	35 570
Income from land and intangible assets	R43	0	0	0	0	0	0
Accident insurance transactions	R50	0	0	0	0	0	0
Net accident insurance premiums	R51	0	0	0	0	0	0
Unrequited current transfers n.e.c.	R60	53 070	131 030	140 410	145 690	158 750	163 950
Current taxes on income and wealth	R61	0	0	0	0	0	0
Social benefits	R64	24 640	58 180	62 020	65 420	71 740	72 330
Social benefits linked to actual contributions	R641	0	0	0	0	0	0
Social benefits corresponding to imputed contributions	R642	9 720	19 810	20 960	22 470	23 890	24 520
Other social benefits	R643	14 920	38 370	41 060	42 950	47 850	47 810
Current transfers within general government	R65	22 030	55 990	59 190	66 370	72 540	76 760
to central government		:	:	:	:	:	:
to local government		9 990	24 240	26 660	29 390	30 630	31 170
to social security funds		12 040	31 750	32 530	36 980	41 910	45 590
Current transfers to private non-profit institutions	R66	1 670	4 790	5 520	6 160	6 500	6 680
Current international cooperation	R67	3 380	9 150	10 460	4 180	4 490	4 650
to institutions of the E.C.		1 990	5 360	6 240	10	20	10
to other subsectors of the rest of the world		1 390	3 790	4 220	4 170	4 470	4 640
Miscellaneous current transfers	R69	1 350	2 920	3 220	3 560	3 480	3 530
to households		0	0	0	0	0	0
to other resident sectors		1 350	2 920	3 220	3 560	3 480	3 530
to the rest of the world		0	0	0	0	0	0
Capital transfers	R70	16 390	36 140	40 140	43 010	39 640	39 500
Investment grants	R71	10 820	26 700	31 250	32 520	31 700	32 350
to central government		:	:	:	:	:	:
to local government		6 040	12 470	14 150	15 190	13 640	12 740
to social security funds		0	0	0	0	0	0
to other resident sectors		4 580	13 810	15 950	15 920	16 240	17 780
to the rest of the world		200	420	1 150	1 410	1 820	1 830
Other capital transfers	R79	5 570	9 440	8 890	10 490	7 940	7 150
to general government		0	0	10	10	50	50
to households		3 970	7 730	6 700	6 600	6 470	5 710
to other resident sectors		1 320	1 570	1 450	1 840	1 000	910
to the rest of the world		280	140	730	2 040	420	480

1. Opérations non-financières

B.R. DEUTSCHLAND

Emploi

Mio DM

Administration centrale (S61)

1983	1984	1985	1986	1987	1988	SEC	
							Opérations sur biens et services
54 360	56 410	58 110	60 280	61 870	62 530	P20	Consommation intermédiaire
169 610	173 420	179 110	186 320	192 480	195 740	P3A	Consommation finale
13 580	14 090	14 310	15 490	15 870	16 300	P40	Formation brute de capital
13 580	14 090	14 310	15 490	15 870	16 300	P41	Formation brute de capital fixe
0	0	0	0	0	0	P42	Variation de stocks
840	730	790	800	840	540	P70	Acquisitions nettes de terrains et d'actifs incorporels
840	730	790	800	840	540	P71	Acquisitions nettes de terrains
0	0	0	0	0	0	P72	Acquisitions nettes d'actifs incorporels
							Opérations de répartition
125 790	128 120	132 450	138 070	142 740	146 330	R10	Rémunération des salariés
107 680	109 420	112 820	117 500	121 690	124 650	R101	Salaires et traitements bruts (b)
:	:	:	:	:	:	R102	Cotisations sociales effectives à charge des employeurs (b)
:	:	:	:	:	:		à destination des administrations publiques
:	:	:	:	:	:		à destination des autres secteurs
18 110	18 700	19 630	20 570	21 050	21 680	R103	Cotisations sociales fictives
120	130	130	120	120	120	R20	Impôts liés à la production et à l'importation
25 980	30 160	31 450	34 260	37 020	44 720	R30	Subventions d'exploitation et à l'importation
0	0	0	0	0	0		aux administrations publiques
25 980	30 160	31 450	34 260	37 020	44 720		aux autres secteurs
42 280	45 010	47 700	49 880	50 680	52 870	R40	Revenus de la propriété et de l'entreprise
42 280	45 010	47 700	49 880	50 680	52 870	R41	Intérêts effectifs
180	170	150	130	110	100		aux administrations publiques
42 100	44 840	47 550	49 750	50 570	52 770		aux autres secteurs
0	0	0	0	0	0	R43	Revenus de la terre et des actifs incorporels
0	0	0	0	0	0	R50	Opérations d'assurance-dommages
0	0	0	0	0	0	R51	Primes nettes d'assurance-dommages
158 390	160 750	166 120	170 000	178 230	186 880	R60	Transferts courants sans contrepartie n.d.a.
72 240	72 020	72 430	76 230	79 620	80 270	R61	Impôts courants sur le revenu et le patrimoine
0	0	0	0	0	0	R64	Prestations sociales
24 880	25 030	25 910	27 000	28 190	28 990	R641	liées à des cotisations sociales effectives
47 360	46 990	46 520	49 230	51 430	51 280	R642	correspondant à des cotisations sociales fictives
70 470	71 610	75 170	76 380	80 270	84 850	R643	autres
:	:	:	:	:	:	R65	Transferts courants entre administrations publiques
30 220	31 650	33 560	34 750	36 560	37 730		à l'administration centrale
40 250	39 960	41 610	41 630	43 710	47 120		aux administrations locales
7 300	7 610	7 830	8 240	8 930	9 270	R66	Transferts courants aux administrations privées
4 830	5 820	7 110	5 520	5 620	8 730	R67	Coopération internationale courante
10	670	1 620	200	20	3 050		aux institutions communautaires européennes
4 820	5 150	5 490	5 320	5 600	5 680		aux autres parties du reste du monde
3 550	3 690	3 580	3 630	3 790	3 760	R69	Transferts courants divers
0	0	0	0	0	0		aux ménages
3 550	3 690	3 580	3 630	3 790	3 760		aux autres secteurs résidents
0	0	0	0	0	0		au reste du monde
39 670	41 310	40 380	38 970	39 750	38 920	R70	Opérations de répartition en capital
32 370	35 110	34 420	33 530	34 600	33 950	R71	Aides à l'investissement
:	:	:	:	:	:		à l'administration centrale
12 460	12 450	12 830	13 340	13 840	13 560		aux administrations locales
0	0	0	0	0	0		aux administrations de sécurité sociale
18 190	21 000	19 820	18 290	18 900	18 500		aux autres secteurs résidents
1 720	1 660	1 770	1 900	1 860	1 890		au reste du monde
7 300	6 200	5 960	5 440	5 150	4 970	R79	Autres transferts en capital
70	30	20	30	30	40		aux administrations publiques
5 450	4 420	3 940	3 720	3 430	2 890		aux ménages
1 250	1 060	1 160	1 240	1 240	1 440		aux autres secteurs résidents
530	690	840	450	450	600		au reste du monde

B.R. DEUTSCHLAND
Central government (S61)

1. Non-financial transactions

Mio DM

Uses

	ESA	1970	1978	1979	1980	1981	1982
Others							
Change in the actuarial reserves for pensions	F911	0	0	0	0	0	0
Consumption of fixed capital	A1	1 200	2 780	3 100	3 500	3 860	4 160
Balancing items							
Gross value added at market prices	N1	42 820	99 990	106 850	115 360	122 680	126 190
Gross operating surplus	N2	1 200	2 780	3 100	3 500	3 860	4 160
Gross disposable income	N3	89 130	147 550	159 210	163 410	155 390	159 270
Gross saving	N4	29 330	18 960	21 070	14 770	-2 760	-3 870
Net lending (+) or net borrowing (-)	N5	2 380	-29 820	-32 520	-42 660	-54 800	-55 020

Net lending (+) or borrowing (-) of central government (S61)
Capacité (+) ou besoin (-) de financement
de l'administration centrale (S61)
% of GDP - % du PIB

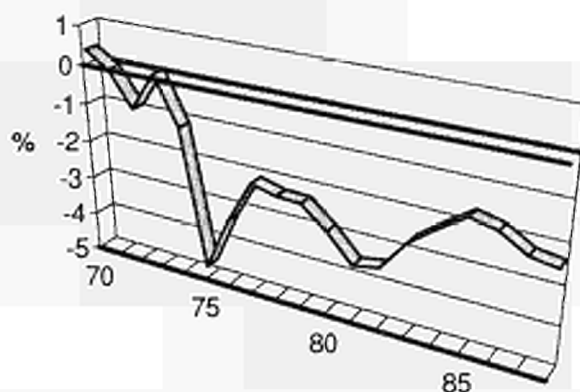

1. Opérations non-financières

B.R. DEUTSCHLAND

Emploi

Mio DM

Administration centrale (S61)

1983	1984	1985	1986	1987	1988	SEC	
0	0	0	0	0	0		Autres
4 410	4 660	4 880	5 080	5 350	5 620	F811	Variation des réserves mathématiques de retraite
						A1	Consommation de capital fixe
							Solde
130 320	132 910	137 460	143 270	148 210	152 070	N1	Valeur ajoutée brute aux prix du marché
4 410	4 660	4 880	5 080	5 350	5 620	N2	Excédent brut d'exploitation
176 860	189 330	200 970	202 820	200 320	198 060	N3	Revenu disponible brut
7 250	15 910	21 860	16 500	7 840	2 320	N4	Épargne brute
-43 970	-37 310	-30 460	-35 290	-44 710	-49 300	N5	Capacité (+) ou besoin (-) de financement

Net lending (+) or borrowing (-) of central government (S61)
Capacité (+) ou besoin (-) de financement
de l'administrations centrale (S61)
per capita - par habitant

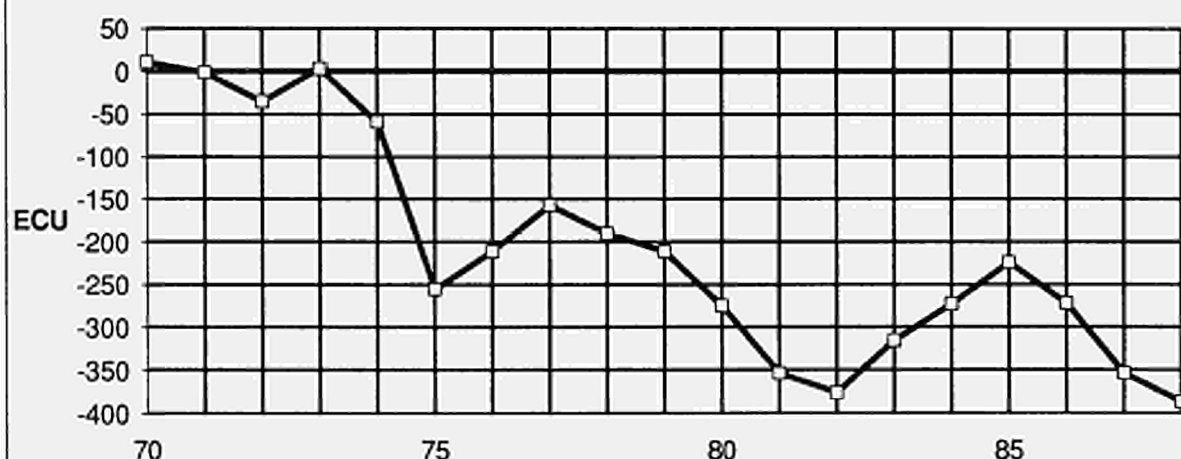

B.R. DEUTSCHLAND

1. Non-financial transactions

Local government (S62)

Mio DM

Resources

	ESA	1970	1978	1979	1980	1981	1982
Transactions in goods and services							
Output of goods and services	P10	25 370	60 340	66 990	74 060	79 000	81 300
Output of goods	P11	620	1 480	1 660	1 750	1 900	2 010
Output of market services	P12	3 250	8 100	8 710	9 430	10 360	11 220
Output of non-market services	P14	21 500	50 760	56 620	62 880	66 740	68 070
Distributive transactions							
Taxes linked to production and imports	R20	10 560	23 940	24 440	27 510	26 130	26 540
VAT on products	R21	0	0	0	0	0	0
Taxes linked to production excluding VAT	R22	:	:	:	:	:	:
Taxes on products	R221	:	:	:	:	:	:
Other taxes linked to production	R222	:	:	:	:	:	:
Taxes linked to imports excluding VAT	R29	:	:	:	:	:	:
Production subsidies	R31	0	0	0	0	0	0
Property and entrepreneurial income	R40	2 470	3 250	3 780	4 050	4 100	4 390
Actual interest	R41	980	720	980	1 400	1 530	1 310
from general government		0	0	0	0	0	0
from other sectors		980	720	980	1 400	1 530	1 310
Income from land and intangible assets	R43	180	290	300	330	340	380
Dividends and other income distributed by corp. enterprises (a)	R44	1 310	2 240	2 500	2 320	2 230	2 700
Withdrawals from the entrepreneurial income of quasi-corporate enterprises (a)	R45	:	:	:	:	:	:
Accident insurance transactions	R50	70	180	200	220	270	270
Accident insurance claims	R52	70	180	200	220	270	270
Unrequited current transfers n.e.c.	R60	18 250	45 830	49 380	55 720	57 520	58 730
Current taxes on income and wealth	R61	6 730	17 480	18 220	21 460	21 550	22 000
from households		6 730	17 480	18 220	21 460	21 550	22 000
from general government		0	0	0	0	0	0
from other sectors		0	0	0	0	0	0
Actual social contributions	R62	0	0	0	0	0	0
Employers' actual social contributions	R621	0	0	0	0	0	0
from general government		0	0	0	0	0	0
from other sectors		0	0	0	0	0	0
Employees' actual social contributions	R622	0	0	0	0	0	0
compulsory by law and agreement		0	0	0	0	0	0
voluntary		0	0	0	0	0	0
Social contributions by self-employed and non-employed	R623	0	0	0	0	0	0
compulsory by law and agreement		0	0	0	0	0	0
voluntary		0	0	0	0	0	0
Imputed social contributions	R63	820	1 540	1 670	1 800	1 960	2 010
Current transfers within general government	R65	9 990	24 240	26 660	29 390	30 630	31 170
from central government		9 990	24 240	26 660	29 390	30 630	31 170
from local government		:	:	:	:	:	:
from social security funds		0	0	0	0	0	0
Current international cooperation	R67	0	0	0	0	0	0
from institutions of the E.C.		0	0	0	0	0	0
from other subsectors of the rest of the world		0	0	0	0	0	0
Miscellaneous current transfers	R69	710	2 570	2 830	3 070	3 380	3 550
from households		640	2 390	2 620	2 840	3 130	3 280
from other resident sectors		70	180	210	230	250	270
from the rest of the world		0	0	0	0	0	0
Capital transfers	R70	7 560	16 100	18 120	19 620	18 270	17 370
Investment grants	R71	6 040	12 590	14 260	15 290	13 720	12 820
from central government		6 040	12 470	14 150	15 190	13 640	12 740
from local government		:	:	:	:	:	:
from social security funds		0	120	110	100	80	80
from the rest of the world		0	0	0	0	0	0
from institutions of the E.C.		0	0	0	0	0	0
from other subsectors of the rest of the world		0	0	0	0	0	0
Capital taxes	R72	0	0	0	0	0	0
from households		0	0	0	0	0	0
from other sectors		0	0	0	0	0	0
Other capital transfers	R79	1 520	3 510	3 860	4 330	4 550	4 550
from general government		0	0	0	0	0	0
from households		0	0	0	0	0	0
from other resident sectors		1 520	3 510	3 860	4 330	4 550	4 550
from the rest of the world		0	0	0	0	0	0

1. Opérations non-financières

B.R. DEUTSCHLAND

Ressources

Mio DM

Administrations locales (S62)

1983	1984	1985	1986	1987	1988	SEC	
							Opérations sur biens et services
83 260	86 770	91 100	95 810	99 700	102 410	P10	Production de biens et services
2 090	2 180	2 260	2 300	2 340	2 370	P11	Production de biens
12 440	12 920	13 340	13 970	14 670	15 570	P12	Production de services marchands
68 730	71 670	75 500	79 540	82 690	84 470	P14	Production de services non marchands
							Opérations de répartition
28 700	30 960	32 820	34 220	33 680	36 600	R20	Impôts liés à la production et à l'importation
0	0	0	0	0	0	R21	TVA grevant les produits
:	:	:	:	:	:	R22	Impôts liés à la production à l'exclusion de la TVA
:	:	:	:	:	:	R221	Impôts sur les produits
:	:	:	:	:	:	R222	Autres impôts liés à la production
:	:	:	:	:	:	R29	Impôts liés à l'importation à l'exclusion de la TVA
0	0	0	0	0	0	R31	Subventions d'exploitation
4 620	5 090	5 350	5 510	5 620	5 880	R40	Revenus de la propriété et de l'entreprise
1 010	1 100	1 080	1 080	1 020	970	R41	Intérêts effectifs
0	0	0	0	0	0		des administrations publiques
1 010	1 100	1 080	1 080	1 020	970		des autres secteurs
400	410	430	450	460	460	R43	Revenus de la terre et des actifs incorporels
3 210	3 580	3 840	3 980	4 140	4 450	R44	Dividendes et autres revenus distribués des sociétés (a)
:	:	:	:	:	:	R45	Revenus prélevés par les entrepreneurs de quasi-sociétés (a)
280	270	260	280	280	290	R50	Opérations d'assurance-dommages
280	270	260	280	280	290	R52	Indemnités d'assurance-dommages
58 750	61 630	65 330	67 530	71 500	73 840	R60	Transferts courants sans contrepartie n.d.a.
22 600	23 700	25 330	26 130	28 070	28 970	R61	Impôts courants sur le revenu et le patrimoine
22 600	23 700	25 330	26 130	28 070	28 970		payés par les ménages
0	0	0	0	0	0		payés par les administrations publiques
0	0	0	0	0	0		payés par les autres secteurs
0	0	0	0	0	0	R62	Cotisations sociales effectives
0	0	0	0	0	0	R621	Cotisations sociales effectives à charge des employeurs
0	0	0	0	0	0		payées par les administrations publiques
0	0	0	0	0	0		payées par les autres secteurs
0	0	0	0	0	0	R622	Cotisations sociales effectives à charge des salariés
0	0	0	0	0	0		obligatoires et conventionnelles
0	0	0	0	0	0		volontaires
0	0	0	0	0	0	R623	Cotisations sociales effectives des non-salariés
0	0	0	0	0	0		obligatoires et conventionnelles
0	0	0	0	0	0		volontaires
2 080	2 140	2 250	2 380	2 460	2 540	R63	Cotisations sociales fictives
30 220	31 650	33 560	34 750	36 560	37 730	R65	Transferts courants entre administrations publiques
30 220	31 650	33 560	34 750	36 560	37 730		de l'administration centrale
:	:	:	:	:	:		des administrations locales
0	0	0	0	0	0		des administrations de sécurité sociale
0	0	0	0	0	0	R67	Coopération internationale courante
0	0	0	0	0	0		des institutions communautaires européennes
0	0	0	0	0	0		des autres parties du reste du monde
3 850	4 140	4 190	4 270	4 410	4 600	R69	Transferts courants divers
3 530	3 840	3 870	3 820	3 970	4 150		des ménages
320	300	320	450	440	450		des autres secteurs résidents
0	0	0	0	0	0		du reste du monde
17 050	16 480	16 990	17 990	18 720	18 710	R70	Opérations de répartition en capital
12 560	12 560	13 270	14 400	15 050	14 810	R71	Aides à l'investissement
12 460	12 450	12 830	13 340	13 840	13 560		de l'administration centrale
:	:	:	:	:	:		des administrations locales
:	:	:	:	:	:		des administrations de sécurité sociale
100	110	440	1 060	1 210	1 250		du reste du monde
0	0	0	0	0	0		des institutions communautaires européennes
0	0	0	0	0	0		des autres parties du reste du monde
0	0	0	0	0	0	R72	Impôts en capital
0	0	0	0	0	0		des ménages
0	0	0	0	0	0		des autres secteurs
4 490	3 920	3 720	3 590	3 670	3 900	R79	Autres transferts en capital
0	0	0	0	0	0		des administrations publiques
0	0	0	0	0	0		des ménages
4 490	3 920	3 720	3 590	3 670	3 900		des autres secteurs résidents
0	0	0	0	0	0		du reste du monde

B.R. DEUTSCHLAND
1. Non-financial transactions

Local government (S62)

Mio DM

Uses

	ESA	1970	1978	1979	1980	1981	1982
Transactions in goods and services							
Intermediate consumption	P20	8 990	20 520	23 620	26 610	28 220	28 800
Final consumption	P3A	16 990	36 100	40 510	45 150	47 500	47 600
Gross capital formation	P40	18 640	26 210	29 980	34 290	32 370	28 540
Gross fixed capital formation	P41	18 640	26 210	29 980	34 290	32 370	28 540
Change in stocks	P42	0	0	0	0	0	0
Net purchases of land and intangible assets	P70	830	1 420	1 680	1 810	1 530	1 160
Net purchases of land	P71	830	1 420	1 680	1 810	1 530	1 160
Net purchases of intangible assets	P72	0	0	0	0	0	0
Distributive transactions							
Compensation of employees	R10	14 380	35 290	38 310	41 670	44 400	45 670
Gross wages and salaries (b)	R101	13 560	33 750	36 640	39 870	42 440	43 660
Employers' actual social contributions (b)	R102	:	:	:	:	:	:
to general government		:	:	:	:	:	:
to other sectors		:	:	:	:	:	:
Imputed social contributions	R103	820	1 540	1 670	1 800	1 960	2 010
Taxes linked to production and imports	R20	30	110	110	120	120	120
Subsidies	R30	210	1 240	1 230	1 390	1 470	1 490
to general government		0	0	0	0	0	0
to other sectors		210	1 240	1 230	1 390	1 470	1 490
Property and entrepreneurial income	R40	1 970	4 800	5 080	5 970	6 880	8 010
Actual interest	R41	1 970	4 800	5 080	5 970	6 880	8 010
to general government		280	480	620	670	570	660
to other sectors		1 690	4 320	4 460	5 300	6 310	7 350
Income from land and intangible assets	R43	0	0	0	0	0	0
Accident insurance transactions	R50	70	180	200	220	270	270
Net accident insurance premiums	R51	70	180	200	220	270	270
Unrequited current transfers n.e.c.	R60	7 360	19 810	20 970	22 870	25 450	27 650
Current taxes on income and wealth	R61	0	0	0	0	0	0
Social benefits	R64	5 760	15 960	16 860	18 310	20 300	22 100
Social benefits linked to actual contributions	R641	0	0	0	0	0	0
Social benefits corresponding to imputed contributions	R642	1 610	3 220	3 430	3 660	3 930	4 170
Other social benefits	R643	4 150	12 740	13 430	14 650	16 370	17 930
Current transfers within general government	R65	870	2 200	2 260	2 320	2 590	2 960
to central government		870	1 980	2 020	2 050	2 300	2 630
to local government		:	:	:	:	:	:
to social security funds		0	220	240	270	290	330
Current transfers to private non-profit institutions	R66	730	1 650	1 850	2 240	2 560	2 590
Current international cooperation	R67	0	0	0	0	0	0
to institutions of the E.C.		0	0	0	0	0	0
to other subsectors of the rest of the world		0	0	0	0	0	0
Miscellaneous current transfers	R69	0	0	0	0	0	0
to households		0	0	0	0	0	0
to other resident sectors		0	0	0	0	0	0
to the rest of the world		0	0	0	0	0	0
Capital transfers	R70	2 160	3 920	4 600	5 360	5 230	4 600
Investment grants	R71	370	1 900	2 100	2 540	2 630	2 780
to central government		40	700	710	900	940	1 040
to local government		:	:	:	:	:	:
to social security funds		0	0	0	0	0	0
to other resident sectors		330	1 200	1 390	1 640	1 690	1 740
to the rest of the world		0	0	0	0	0	0
Other capital transfers	R79	1 790	2 020	2 500	2 820	2 600	1 820
to general government		0	0	0	0	0	0
to households		0	460	460	460	440	280
to other resident sectors		1 790	1 560	2 040	2 360	2 160	1 540
to the rest of the world		0	0	0	0	0	0

1. Opérations non-financières

B.R. DEUTSCHLAND

Emploi

Mio DM

Administrations locales (S62)

1983	1984	1985	1986	1987	1988	SEC		
							Opérations sur biens et services	
29 180	31 250	33 220	34 560	35 580	36 400	P20	Consommation intermédiaire	
47 140	49 210	52 100	54 730	56 620	57 200	P3A	Consommation finale	
25 150	24 910	25 080	28 300	29 030	30 530	P40	Formation brute de capital	
25 150	24 910	25 080	28 300	29 030	30 530	P41	Formation brute de capital fixe	
0	0	0	0	0	0	P42	Variation de stocks	
910	840	1 080	1 180	1 160	1 010	P70	Acquisitions nettes de terrains et d'actifs incorporels	
910	840	1 080	1 180	1 160	1 010	P71	Acquisitions nettes de terrains	
0	0	0	0	0	0	P72	Acquisitions nettes d'actifs incorporels	
							Opérations de répartition	
46 850	47 950	50 070	53 160	55 740	57 300	R10	Rémunération des salariés	
44 770	45 810	47 820	50 780	53 280	54 760	R101	Salaires et traitements bruts (b)	
:	:	:	:	:	:	R102	Cotisations sociales effectives à charge des employeurs (b)	
:	:	:	:	:	:		à destination des administrations publiques	
:	:	:	:	:	:		à destination des autres secteurs	
2 080	2 140	2 250	2 380	2 460	2 540	R103	Cotisations sociales fictives	
120	120	120	120	120	120	R20	Impôts liés à la production et à l'importation	
1 570	1 610	1 710	1 840	1 870	1 940	R30	Subventions d'exploitation et à l'importation	
0	0	0	0	0	0		aux administrations publiques	
1 570	1 610	1 710	1 840	1 870	1 940		aux autres secteurs	
7 540	7 280	7 170	6 920	6 760	6 730	R40	Revenus de la propriété et de l'entreprise	
7 540	7 280	7 170	6 920	6 760	6 730	R41	Intérêts effectifs	
580	570	560	560	550	540		aux administrations publiques	
6 960	6 710	6 610	6 360	6 210	6 190		aux autres secteurs	
0	0	0	0	0	0	R43	Revenus de la terre et des actifs incorporels	
280	270	260	280	280	290	R50	Opérations d'assurance-dommages	
280	270	260	280	280	290	R51	Primes nettes d'assurance-dommages	
28 550	29 460	31 800	34 370	36 320	38 720	R60	Transferts courants sans contrepartie n.d.a.	
0	0	0	0	0	0	R61	Impôts courants sur le revenu et le patrimoine	
23 190	24 020	26 150	28 360	29 910	31 920	R64	Prestations sociales	
0	0	0	0	0	0	R641	liées à des cotisations sociales effectives	
4 380	4 400	4 550	4 770	4 980	5 140	R642	correspondant à des cotisations sociales fictives	
18 810	19 620	21 600	23 590	24 930	26 780	R643	autres	
3 100	3 030	3 250	3 400	3 610	3 830	R65	Transferts courants entre administrations publiques	
2 740	2 680	2 870	3 000	3 190	3 390		à l'administration centrale	
:	:	:	:	:	:		aux administrations locales	
360	350	380	400	420	440		aux administrations de sécurité sociale	
2 260	2 410	2 400	2 610	2 800	2 970	R66	Transferts courants aux administrations privées	
0	0	0	0	0	0	R67	Coopération internationale courante	
0	0	0	0	0	0		aux institutions communautaires européennes	
0	0	0	0	0	0		aux autres parties du reste du monde	
0	0	0	0	0	0	R69	Transferts courants divers	
0	0	0	0	0	0		aux ménages	
0	0	0	0	0	0		aux autres secteurs résidents	
0	0	0	0	0	0		au reste du monde	
3 650	4 440	4 790	5 140	5 090	4 780	R70	Opérations de répartition en capital	
2 800	2 840	2 800	2 630	2 790	2 870	R71	Aides à l'investissement	
1 020	1 020	1 090	900	910	960		à l'administration centrale	
:	:	:	:	:	:		aux administrations locales	
0	0	0	0	0	0		aux administrations de sécurité sociale	
1 780	1 820	1 710	1 730	1 880	1 910		aux autres secteurs résidents	
0	0	0	0	0	0		au reste du monde	
850	1 600	1 990	2 510	2 300	1 910	R79	Autres transferts en capital	
0	0	0	0	0	0		aux administrations publiques	
280	290	310	310	330	340		aux ménages	
570	1 310	1 680	2 200	1 970	1 570		aux autres secteurs résidents	
0	0	0	0	0	0		au reste du monde	

B.R. DEUTSCHLAND
Local government (S62)

1. Non-financial transactions

	ESA	Mio DM						Uses
		1970	1978	1979	1980	1981	1982	
Others								
Change in the actuarial reserves for pensions	F911	0	0	0	0	0	0	
Consumption of fixed capital	A1	1 970	4 420	4 950	5 660	6 260	6 710	
Balancing Items								
Gross value added at market prices	N1	16 330	39 820	43 370	47 450	50 780	52 500	
Gross operating surplus	N2	1 970	4 420	4 950	5 660	6 260	6 710	
Gross disposable income	N3	23 710	51 590	55 270	62 710	60 210	59 220	
Gross saving	N4	6 720	15 490	14 760	17 560	12 710	11 620	
Net lending (+) or net borrowing (-)	N5	-7 350	40	-3 380	-4 280	-8 150	-5 310	

Net lending (+) or borrowing (-) of local government (S62)
Capacité (+) ou besoin (-) de financement
des administrations locales (S62)
% of GDP - % du PIB

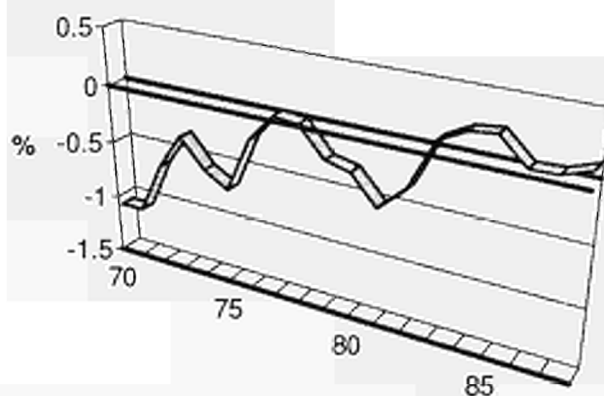

1. Opérations non-financières

B.R. DEUTSCHLAND

Emploi

Mio DM

Administrations locales (S62)

1983	1984	1985	1986	1987	1988	SEC	
0	0	0	0	0	0		Autres
7 110	7 450	7 690	7 970	8 260	8 590	F811	Variation des réserves mathématiques de retraite
						A1	Consommation de capital fixe
							Soldes
54 080	55 520	57 880	61 250	64 120	66 010	N1	Valeur ajoutée brute aux prix du marché
7 110	7 450	7 690	7 970	8 260	8 590	N2	Excédent brut d'exploitation
61 520	66 780	70 510	72 100	74 110	77 520	N3	Revenu disponible brut
14 380	17 570	18 410	17 370	17 490	20 320	N4	Épargne brute
1 720	3 860	4 450	740	930	2 710	N5	Capacité (+) ou besoin (-) de financement

Net lending (+) or borrowing (-) of local government (S62)
Capacité (+) ou besoin (-) de financement
des administrations locales (S62)
per capita - par habitant

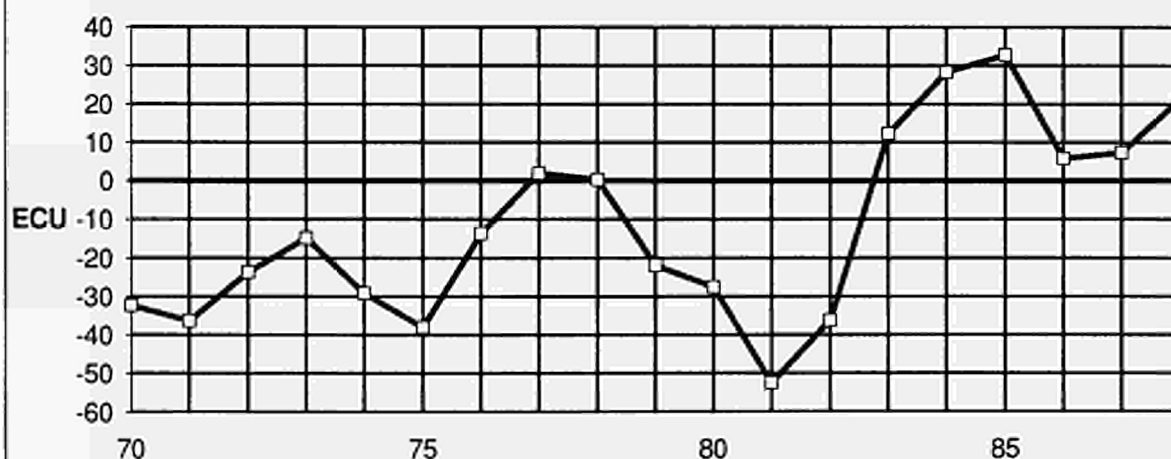

B.R. DEUTSCHLAND
Social security funds (S63)

1. Non-financial transactions

Mio DM

Resources

	ESA	1970	1978	1979	1980	1981	1982
Transactions in goods and services							
Output of goods and services	P10	4 500	10 790	11 520	12 520	13 360	14 140
Output of goods	P11	0	0	0	0	0	0
Output of market services	P12	50	10	20	30	80	90
Output of non-market services	P14	4 450	10 780	11 500	12 490	13 280	14 050
Distributive transactions							
Taxes linked to production and imports	R20	0	0	0	0	0	0
VAT on products	R21	0	0	0	0	0	0
Taxes linked to production excluding VAT	R22	0	0	0	0	0	0
Taxes on products	R221	0	0	0	0	0	0
Other taxes linked to production	R222	0	0	0	0	0	0
Taxes linked to imports excluding VAT	R29	0	0	0	0	0	0
Production subsidies	R31	0	0	0	0	0	0
Property and entrepreneurial income	R40	3 170	4 480	4 630	5 350	6 350	6 310
Actual interest	R41	3 060	4 210	4 360	5 050	6 030	6 000
from general government		580	640	660	650	530	600
from other sectors		2 480	3 570	3 700	4 400	5 500	5 400
Income from land and intangible assets	R43	10	10	10	10	10	10
Dividends and other income distributed by corp. enterprises (a)	R44	100	260	260	290	310	300
Withdrawals from the entrepreneurial income of quasi-corporate enterprises (a)	R45	:	:	:	:	:	:
Accident insurance transactions	R50	370	1 000	1 050	1 080	1 100	1 130
Accident insurance claims	R52	370	1 000	1 050	1 080	1 100	1 130
Unrequited current transfers n.e.c.	R60	90 590	229 720	247 050	268 580	292 160	311 140
Current taxes on income and wealth	R61	0	0	0	0	0	0
from households		0	0	0	0	0	0
from general government		0	0	0	0	0	0
from other sectors		0	0	0	0	0	0
Actual social contributions	R62	78 210	196 870	213 130	230 200	248 840	263 950
Employers' actual social contributions	R621	36 160	91 750	99 060	107 590	114 960	120 780
from general government		4 070	11 830	12 750	13 980	15 240	15 760
from other sectors		32 090	79 920	86 310	93 610	99 720	105 020
Employees' actual social contributions	R622	32 820	77 120	83 210	90 600	96 950	101 740
compulsory by law and agreement		30 300	72 850	78 850	85 800	91 370	95 790
voluntary		2 520	4 270	4 360	4 800	5 580	5 950
Social contributions by self-employed and non-employed	R623	9 230	28 000	30 860	32 010	36 930	41 430
compulsory by law and agreement		6 550	20 460	22 660	24 200	28 450	32 500
voluntary		2 680	7 540	8 200	7 810	8 480	8 930
Imputed social contributions	R63	320	730	760	800	840	980
Current transfers within general government	R65	12 040	31 970	32 770	37 250	42 200	45 920
from central government		12 040	31 750	32 530	36 980	41 910	45 590
from local government		0	220	240	270	290	330
from social security funds		:	:	:	:	:	:
Current international cooperation	R67	0	0	0	0	0	0
from institutions of the E.C.		0	0	0	0	0	0
from other subsectors of the rest of the world		0	0	0	0	0	0
Miscellaneous current transfers	R69	20	150	390	330	280	290
from households		20	0	0	0	0	0
from other resident sectors		0	150	390	330	280	290
from the rest of the world		0	0	0	0	0	0
Capital transfers	R70	0	1 140	1 040	1 560	930	50
Investment grants	R71	0	0	0	0	0	0
from central government		0	0	0	0	0	0
from local government		0	0	0	0	0	0
from social security funds		:	:	:	:	:	:
from the rest of the world		0	0	0	0	0	0
from institutions of the E.C.		0	0	0	0	0	0
from other subsectors of the rest of the world		0	0	0	0	0	0
Capital taxes	R72	0	0	0	0	0	0
from households		0	0	0	0	0	0
from other sectors		0	0	0	0	0	0
Other capital transfers	R79	0	1 140	1 040	1 560	930	50
from general government		0	0	10	10	50	50
from households		0	1 140	1 030	1 550	880	0
from other resident sectors		0	0	0	0	0	0
from the rest of the world		0	0	0	0	0	0

1. Opérations non-financières

B.R. DEUTSCHLAND

Ressources

Mio DM

Administrations de sécurité sociale (S63)

1983	1984	1985	1986	1987	1988	SEC
Opérations sur biens et services						
14 770	15 250	15 910	17 030	17 830	18 860	P10 Production de biens et services
0	0	0	0	0	0	P11 Production de biens
90	80	50	60	70	70	P12 Production de services marchands
14 680	15 170	15 860	16 970	17 760	18 790	P14 Production de services non marchands
Opérations de répartition						
0	0	0	0	0	0	R20 Impôts liés à la production et à l'importation
0	0	0	0	0	0	R21 TVA grevant les produits
0	0	0	0	0	0	R22 Impôts liés à la production à l'exclusion de la TVA
0	0	0	0	0	0	R221 Impôts sur les produits
0	0	0	0	0	0	R222 Autres impôts liés à la production
0	0	0	0	0	0	R29 Impôts liés à l'importation à l'exclusion de la TVA
0	0	0	0	0	0	R31 Subventions d'exploitation
5 570	5 540	5 740	5 560	5 560	5 430	R40 Revenus de la propriété et de l'entreprise
5 280	5 230	5 400	5 200	5 200	5 080	R41 Intérêts effectifs
490	480	450	410	390	370	des administrations publiques
4 790	4 750	4 950	4 790	4 810	4 710	des autres secteurs
10	10	10	10	10	10	R43 Revenus de la terre et des actifs incorporels
280	300	330	350	350	340	R44 Dividendes et autres revenus distribués des sociétés (a)
:	:	:	:	:	:	R45 Revenus prélevés par les entrepreneurs de quasi-sociétés (a)
1 160	1 180	1 160	1 170	1 210	1 200	R50 Opérations d'assurance-dommages
1 160	1 180	1 160	1 170	1 210	1 200	R52 Indemnités d'assurance-dommages
311 140	324 560	340 690	356 870	371 360	390 010	R60 Transferts courants sans contrepartie n.d.a.
0	0	0	0	0	0	R61 Impôts courants sur le revenu et le patrimoine
0	0	0	0	0	0	payés par les ménages
0	0	0	0	0	0	payés par les administrations publiques
0	0	0	0	0	0	payés par les autres secteurs
269 180	282 760	297 230	313 390	325 840	340 890	R62 Cotisations sociales effectives
124 350	130 550	136 880	144 390	149 890	156 670	R621 Cotisations sociales effectives à charge des employeurs
16 430	17 090	17 730	18 770	19 030	20 160	payées par les administrations publiques
107 920	113 460	119 150	125 620	130 860	136 510	payées par les autres secteurs
104 900	110 590	116 560	123 450	128 410	134 730	R622 Cotisations sociales effectives à charge des salariés
98 750	104 380	110 010	116 890	121 580	127 630	obligatoires et conventionnelles
6 150	6 210	6 550	6 560	6 830	7 100	volontaires
39 930	41 620	43 790	45 550	47 540	49 490	R623 Cotisations sociales effectives des non-salariés
31 030	32 890	34 580	36 110	37 610	39 240	obligatoires et conventionnelles
8 900	8 730	9 210	9 440	9 930	10 250	volontaires
990	990	980	1 060	1 150	1 200	R63 Cotisations sociales fictives
40 610	40 310	41 990	42 030	44 130	47 560	R65 Transferts courants entre administrations publiques
40 250	39 960	41 610	41 630	43 710	47 120	de l'administration centrale
360	350	380	400	420	440	des administrations locales
:	:	:	:	:	:	des administrations de sécurité sociale
0	0	0	0	0	0	R67 Coopération internationale courante
0	0	0	0	0	0	des institutions communautaires européennes
0	0	0	0	0	0	des autres parties du reste du monde
360	500	490	390	240	360	R69 Transferts courants divers
70	80	90	90	100	100	des ménages
290	420	400	300	140	260	des autres secteurs résidents
0	0	0	0	0	0	du reste du monde
70	30	20	30	30	40	R70 Opérations de répartition en capital
0	0	0	0	0	0	R71 Aides à l'investissement
0	0	0	0	0	0	de l'administration centrale
0	0	0	0	0	0	des administrations locales
:	:	:	:	:	:	des administrations de sécurité sociale
0	0	0	0	0	0	du reste du monde
0	0	0	0	0	0	des institutions communautaires européennes
0	0	0	0	0	0	des autres parties du reste du monde
0	0	0	0	0	0	R72 Impôts en capital
0	0	0	0	0	0	des ménages
0	0	0	0	0	0	des autres secteurs
70	30	20	30	30	40	R79 Autres transferts en capital
70	30	20	30	30	40	des administrations publiques
0	0	0	0	0	0	des ménages
0	0	0	0	0	0	des autres secteurs résidents
0	0	0	0	0	0	du reste du monde

B.R. DEUTSCHLAND
Social security funds (S63)

1. Non-financial transactions

Mio DM

Uses

	ESA	1970	1978	1979	1980	1981	1982
Transactions in goods and services							
Intermediate consumption	P20	1 140	2 400	2 630	2 940	3 100	3 250
Final consumption	P3A	4 450	10 780	11 500	12 490	13 280	14 050
Gross capital formation	P40	270	530	550	740	1 080	1 170
Gross fixed capital formation	P41	270	530	550	740	1 080	1 170
Change in stocks	P42	0	0	0	0	0	0
Net purchases of land and intangible assets	P70	0	40	110	80	50	40
Net purchases of land	P71	0	40	110	80	50	40
Net purchases of intangible assets	P72	0	0	0	0	0	0
Distributive transactions							
Compensation of employees	R10	3 250	8 120	8 590	9 240	9 890	10 480
Gross wages and salaries (b)	R101	2 930	7 390	7 830	8 440	9 050	9 500
Employers' actual social contributions (b)	R102	:	:	:	:	:	:
to general government		:	:	:	:	:	:
to other sectors		:	:	:	:	:	:
Imputed social contributions	R103	320	730	760	800	840	980
Taxes linked to production and imports	R20	10	10	10	10	10	10
Subsidies	R30	50	610	860	960	900	460
to general government		0	0	0	0	0	0
to other sectors		50	610	860	960	900	460
Property and entrepreneurial income	R40	0	10	10	20	80	20
Actual interest	R41	0	10	10	20	80	20
to general government		0	0	0	0	0	0
to other sectors		0	10	10	20	80	20
Income from land and intangible assets	R43	0	0	0	0	0	0
Accident insurance transactions	R50	0	0	0	0	0	0
Net accident insurance premiums	R51	0	0	0	0	0	0
Unrequited current transfers n.e.c.	R60	83 100	225 040	239 670	257 520	278 150	294 300
Current taxes on income and wealth	R61	0	0	0	0	0	0
Social benefits	R64	83 000	224 450	239 170	257 100	277 850	294 090
Social benefits linked to actual contributions	R641	82 680	223 720	238 410	256 300	277 010	293 110
Social benefits corresponding to imputed contributions	R642	320	730	760	800	840	980
Other social benefits	R643	0	0	0	0	0	0
Current transfers within general government	R65	0	0	0	0	0	0
to central government		0	0	0	0	0	0
to local government		0	0	0	0	0	0
to social security funds		:	:	:	:	:	:
Current transfers to private non-profit institutions	R66	0	0	0	0	0	0
Current international cooperation	R67	100	590	500	420	300	210
to institutions of the E.C.		0	0	0	0	0	0
to other subsectors of the rest of the world		100	590	500	420	300	210
Miscellaneous current transfers	R69	0	0	0	0	0	0
to households		0	0	0	0	0	0
to other resident sectors		0	0	0	0	0	0
to the rest of the world		0	0	0	0	0	0
Capital transfers	R70	40	1 250	1 090	1 120	1 060	1 140
Investment grants	R71	40	820	1 090	1 120	1 060	1 140
to central government		0	0	0	0	0	0
to local government		0	120	110	100	80	80
to social security funds		:	:	:	:	:	:
to other resident sectors		40	700	980	1 020	980	1 060
to the rest of the world		0	0	0	0	0	0
Other capital transfers	R79	0	430	0	0	0	0
to general government		0	0	0	0	0	0
to households		0	0	0	0	0	0
to other resident sectors		0	0	0	0	0	0
to the rest of the world		0	430	0	0	0	0

1. Opérations non-financières

B.R. DEUTSCHLAND

Emploi

Mio DM

Administrations de sécurité sociale (S63)

1983	1984	1985	1986	1987	1988	SEC	
							Opérations sur biens et services
3 380	3 610	3 790	4 160	4 330	4 930	P20	Consommation intermédiaire
14 680	15 170	15 860	16 970	17 760	18 790	P3A	Consommation finale
1 300	1 130	1 330	1 100	940	1 150	P40	Formation brute de capital
1 300	1 130	1 330	1 100	940	1 150	P41	Formation brute de capital fixe
0	0	0	0	0	0	P42	Variation de stocks
-10	40	20	0	20	70	P70	Acquisitions nettes de terrains et d'actifs incorporels
-10	40	20	0	20	70	P71	Acquisitions nettes de terrains
0	0	0	0	0	0	P72	Acquisitions nettes d'actifs incorporels
							Opérations de répartition
10 950	11 160	11 590	12 310	12 910	13 310	R10	Rémunération des salariés
9 960	10 170	10 610	11 250	11 760	12 110	R101	Salaires et traitements bruts (b)
:	:	:	:	:	:	R102	Cotisations sociales effectives à charge des employeurs (b)
:	:	:	:	:	:		à destination des administrations publiques
:	:	:	:	:	:		à destination des autres secteurs
990	990	980	1 060	1 150	1 200	R103	Cotisations sociales fictives
10	10	10	10	10	10	R20	Impôts liés à la production et à l'importation
400	450	510	800	1 020	1 040	R30	Subventions d'exploitation et à l'importation
0	0	0	0	0	0		aux administrations publiques
400	450	510	800	1 020	1 040		aux autres secteurs
10	20	20	20	30	30	R40	Revenus de la propriété et de l'entreprise
10	20	20	20	30	30	R41	Intérêts effectifs
0	0	0	0	0	0		aux administrations publiques
10	20	20	20	30	30		aux autres secteurs
0	0	0	0	0	0	R43	Revenus de la terre et des actifs incorporels
0	0	0	0	0	0	R50	Opérations d'assurance-dommages
0	0	0	0	0	0	R51	Primes nettes d'assurance-dommages
300 540	313 210	322 920	333 100	349 070	371 320	R60	Transferts courants sans contrepartie n.d.a.
0	0	0	0	0	0	R61	Impôts courants sur le revenu et le patrimoine
300 240	311 190	321 440	332 740	348 820	371 040	R64	Prestations sociales
299 250	310 200	320 460	331 680	347 670	369 840	R641	liées à des cotisations sociales effectives
990	990	980	1 060	1 150	1 200	R642	correspondant à des cotisations sociales fictives
0	0	0	0	0	0	R643	autres
0	0	0	0	0	0	R65	Transferts courants entre administrations publiques
0	0	0	0	0	0		à l'administration centrale
0	0	0	0	0	0		aux administrations locales
0	0	0	0	0	0		aux administrations de sécurité sociale
0	0	0	0	0	0	R66	Transferts courants aux administrations privées
300	2 020	1 480	360	250	280	R67	Coopération internationale courante
0	0	0	0	0	0		aux institutions communautaires européennes
300	2 020	1 480	360	250	280		aux autres parties du reste du monde
0	0	0	0	0	0	R69	Transferts courants divers
0	0	0	0	0	0		aux ménages
0	0	0	0	0	0		aux autres secteurs résidents
0	0	0	0	0	0		au reste du monde
1 510	2 030	2 380	2 960	3 250	3 500	R70	Opérations de répartition en capital
1 510	2 030	2 380	2 960	3 250	3 500	R71	Aides à l'investissement
0	0	120	290	340	380		à l'administration centrale
100	110	440	1 060	1 210	1 250		aux administrations locales
:	:	:	:	:	:		aux administrations de sécurité sociale
1 410	1 920	1 820	1 610	1 700	1 870		aux autres secteurs résidents
0	0	0	0	0	0		au reste du monde
0	0	0	0	0	0	R79	Autres transferts en capital
0	0	0	0	0	0		aux administrations publiques
0	0	0	0	0	0		aux ménages
0	0	0	0	0	0		aux autres secteurs résidents
0	0	0	0	0	0		au reste du monde

B.R. DEUTSCHLAND
Social security funds (S63)

1. Non-financial transactions

Mio DM

Uses

	ESA	1970	1978	1979	1980	1981	1982
Others							
Change in the actuarial reserves for pensions	F911	0	0	0	0	0	0
Consumption of fixed capital	A1	100	260	290	330	360	400
Balancing Items							
Gross value added at market prices	N1	3 360	8 390	8 890	9 580	10 260	10 890
Gross operating surplus	N2	100	260	290	330	360	400
Gross disposable income	N3	11 080	9 800	12 480	16 640	20 840	24 200
Gross saving	N4	6 630	-980	880	4 350	7 560	10 150
Net lending (+) or net borrowing (-)	N5	6 320	-1 660	270	3 970	6 300	7 850

Net lending (+) or borrowing (-) of social security funds (S63)
Capacité (+) ou besoin (-) de financement
des administrations de sécurité sociale (S63)
% of GDP - % du PIB

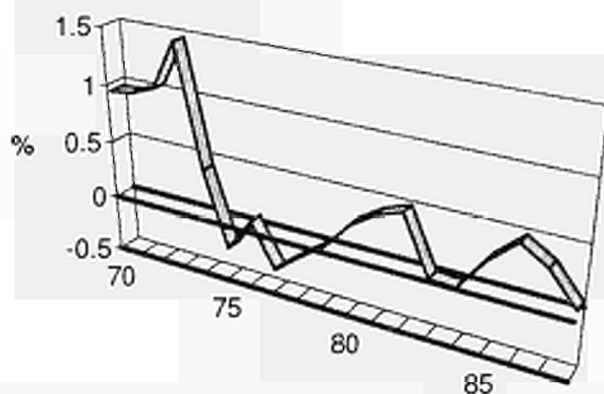

1. Opérations non-financières

B.R. DEUTSCHLAND

Emploi

Mio DM

Administrations de sécurité sociale (S63)

1983	1984	1985	1986	1987	1988	SEC	
0	0	0	0	0	0		Autres
430	470	520	550	580	610	F911	Variation des réserves mathématiques de retraite
						A1	Consommation de capital fixe
							Soldes
11 390	11 640	12 120	12 870	13 500	13 930	N1	Valeur ajoutée brute aux prix du marché
430	470	520	550	580	610	N2	Excédent brut d'exploitation
17 350	18 070	24 660	30 230	28 590	24 860	N3	Revenu disponible brut
2 670	2 900	8 800	13 260	10 830	6 070	N4	Épargne brute
-60	-270	5 090	9 230	6 650	1 390	N5	Capacité (+) ou besoin (-) de financement

Net lending (+) or borrowing (-) of social security funds (S63)
Capacité (+) ou besoin (-) de financement
des administrations de sécurité sociale (S63)
per capita - par habitant

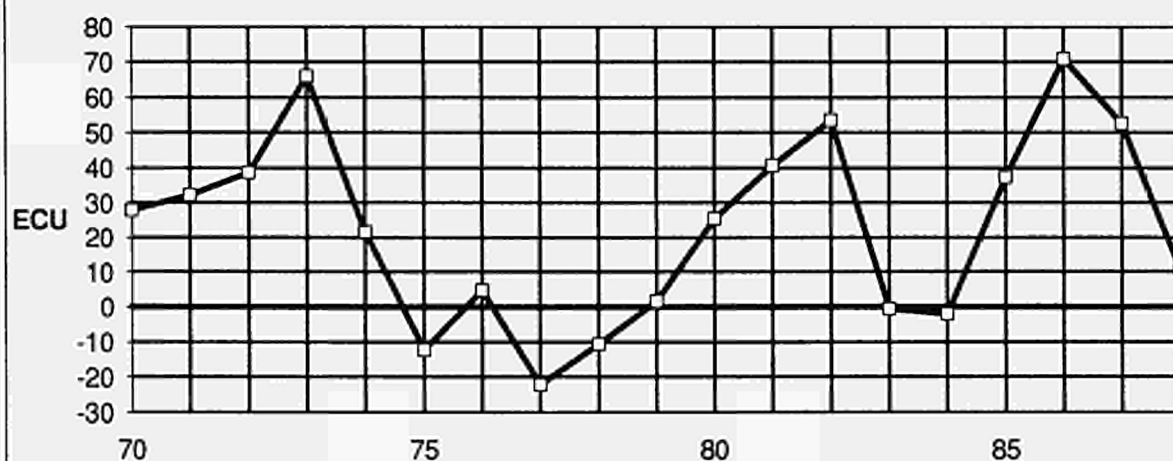

B.R. DEUTSCHLAND
2. Financial transactions
General government (S60)
Mio DM

	ESA	1970	1978	1979	1980	1981	1982
Change in assets							
Currency and transferable sight deposits	F20	3 830	4 100	80	-3 230	-220	440
In national currency	F21	:	:	:	:	:	:
In foreign currency	F22	:	:	:	:	:	:
Net position in the IMF	F23	0	0	0	0	0	0
Other deposits	F30	3 800	3 120	2 140	9 730	10 210	3 890
In national currency	F31	:	:	:	:	:	:
In foreign currency	F32	:	:	:	:	:	:
Insurance technical reserves	F90	30	140	160	40	60	110
Pre-payments, unsettled claims	F92	30	140	160	40	60	110
Bills and short term bonds	F40	1 250	-30	-70	10	0	10
Long term bonds	F50	-130	1 690	1 150	-50	1 220	990
Shares and other equities	F60	220	860	1 140	910	860	200
Shares	F61	:	:	:	:	:	:
Other equities	F62	:	:	:	:	:	:
Financial gold	F00	0	0	0	0	0	0
Special drawing rights (SDRs)	F10	0	0	0	0	0	0
Assets consisting of SDRs	F11	0	0	0	0	0	0
Short term loans	F70	430	710	730	400	400	30
Short term trade credit	F71	:	:	:	:	:	:
Accounts receivable and payable	F72	:	:	:	:	:	:
Other short term loans	F79	:	:	:	:	:	:
Medium and long term loans	F80	680	2 570	1 440	4 860	7 480	10 710
Medium and long term trade credit	F81	:	:	:	:	:	:
Other medium and long term loans	F89	:	:	:	:	:	:
Total		10 110	13 160	6 770	12 670	20 010	16 380
Change in liabilities							
Currency and transferable sight deposits	F20	0	0	0	0	0	0
In national currency	F21	0	0	0	0	0	0
In foreign currency	F22	0	0	0	0	0	0
Net position in the IMF	F23	0	0	0	0	0	0
Other deposits	F30	0	0	0	0	0	0
In national currency	F31	0	0	0	0	0	0
In foreign currency	F32	0	0	0	0	0	0
Insurance technical reserves	F90	0	0	0	0	0	0
Actuarial reserves, liabilities for profit sharing	F91	0	0	0	0	0	0
Pre-payments, unsettled claims	F92	0	0	0	0	0	0
Bills and short term bonds	F40	-650	10	-450	-2 170	4 720	8 330
Long term bonds	F50	740	11 710	7 600	2 140	-4 310	24 930
Special drawing rights (SDRs)	F10	0	0	0	0	0	0
Counterparts of the net allocation of SDRs	F12	0	0	0	0	0	0
Short term loans	F70	660	-820	-450	5 350	8 530	110
Short term trade credit	F71	:	:	:	:	:	:
Accounts receivable and payable	F72	:	:	:	:	:	:
Other short term loans	F79	:	:	:	:	:	:
Medium and long term loans	F80	8 010	33 570	35 810	50 030	67 610	35 670
Medium and long term trade credit	F81	:	:	:	:	:	:
Other medium and long term loans	F89	:	:	:	:	:	:
Total		8 760	44 470	42 510	55 350	76 550	69 040

2. Opérations financières

B.R. DEUTSCHLAND

Mio DM

Administrations publiques (S60)

1983	1984	1985	1986	1987	1988	SEC	
							Variation des créances
2 680	530	2 260	-2 010	3 670	-50	F20	Numéraire et dépôts à vue transférables
:	:	:	:	:	:	F21	En monnaie nationale
:	:	:	:	:	:	F22	En monnaie étrangère
0	0	0	0	0	0	F23	Position nette à l'égard du FMI
6 850	6 710	13 320	12 590	5 300	6 310	F30	Autres dépôts
:	:	:	:	:	:	F31	En monnaie nationale
:	:	:	:	:	:	F32	En monnaie étrangère
80	50	90	80	280	60	F90	Réserves techniques d'assurance
80	50	90	80	280	60	F92	Réserves primes et sinistres
-30	70	20	20	-40	-30	F40	Titres à court terme
1 750	930	-450	170	1 630	1 650	F50	Obligations
730	680	760	160	-2 160	-2 020	F60	Actions et autres participations
:	:	:	:	:	:	F61	Actions
:	:	:	:	:	:	F62	Autres participations
0	0	0	0	0	0	F00	Or financier
0	0	0	0	0	0	F10	Droits de tirage spéciaux (DTS)
0	0	0	0	0	0	F11	Avoirs en droits de tirage spéciaux (DTS)
1 010	1 050	740	1 210	1 300	2 290	F70	Crédits à court terme
:	:	:	:	:	:	F71	Crédits commerciaux à court terme
:	:	:	:	:	:	F72	Décalages comptables
:	:	:	:	:	:	F79	Autres crédits à court terme
1 910	3 820	5 690	5 070	5 520	4 690	F80	Crédits à moyen et long terme
:	:	:	:	:	:	F81	Crédits commerciaux à moyen et long terme
:	:	:	:	:	:	F89	Autres crédits à moyen et long terme
14 980	13 840	22 430	17 290	15 500	12 900		Total
							Variation des engagements
0	0	0	0	0	0	F20	Numéraire et dépôts à vue transférables
0	0	0	0	0	0	F21	En monnaie nationale
0	0	0	0	0	0	F22	En monnaie étrangère
0	0	0	0	0	0	F23	Position nette à l'égard du FMI
0	0	0	0	0	0	F30	Autres dépôts
0	0	0	0	0	0	F31	En monnaie nationale
0	0	0	0	0	0	F32	En monnaie étrangère
0	0	0	0	0	0	F90	Réserves techniques d'assurance
0	0	0	0	0	0	F91	Réserves mathématiques, participation aux bénéfices
0	0	0	0	0	0	F92	Réserves primes et sinistres
-1 290	-6 260	-480	-1 820	-3 200	-60	F40	Titres à court terme
33 780	34 700	38 120	51 190	49 910	42 940	F50	Obligations
0	0	0	0	0	0	F10	Droits de tirage spéciaux (DTS)
0	0	0	0	0	0	F12	Contrepartie des allocations nettes de DTS
-2 800	-1 480	-2 140	2 560	-920	1 540	F70	Crédits à court terme
:	:	:	:	:	:	F71	Crédits commerciaux à court terme
:	:	:	:	:	:	F72	Décalages comptables
:	:	:	:	:	:	F79	Autres crédits à court terme
27 900	20 830	8 000	-9 230	7 540	13 190	F80	Crédits à moyen et long terme
:	:	:	:	:	:	F81	Crédits commerciaux à moyen et long terme
:	:	:	:	:	:	F89	Autres crédits à moyen et long terme
57 590	47 790	43 500	42 700	53 330	57 610		Total

B.R. DEUTSCHLAND
2. Financial transactions
**Central government (S61) +
Local government (S62)**
Mio DM

	ESA	1970	1978	1979	1980	1981	1982
Change in assets							
Currency and transferable sight deposits	F20	3 820	3 030	-1 260	-3 090	-570	910
In national currency	F21	:	:	:	:	:	:
In foreign currency	F22	:	:	:	:	:	:
Net position in the IMF	F23	0	0	0	0	0	0
Other deposits	F30	-140	5 210	4 660	6 560	6 800	2 360
In national currency	F31	:	:	:	:	:	:
In foreign currency	F32	:	:	:	:	:	:
Insurance technical reserves	F90	30	140	160	40	60	110
Pre-payments, unsettled claims	F92	30	140	160	40	60	110
Bills and short term bonds	F40	40	-30	-70	10	0	10
Long term bonds	F50	-350	500	620	-300	270	-450
Shares and other equities	F60	220	860	1 140	910	860	200
Shares	F61	:	:	:	:	:	:
Other equities	F62	:	:	:	:	:	:
Financial gold	F00	0	0	0	0	0	0
Special drawing rights (SDRs)	F10	0	0	0	0	0	0
Assets consisting of SDRs	F11	0	0	0	0	0	0
Short term loans	F70	-350	-90	-200	-280	220	-480
Short term trade credit	F71	:	:	:	:	:	:
Accounts receivable and payable	F72	:	:	:	:	:	:
Other short term loans	F79	:	:	:	:	:	:
Medium and long term loans	F80	920	3 710	1 020	4 420	6 120	6 080
Medium and long term trade credit	F81	:	:	:	:	:	:
Other medium and long term loans	F89	:	:	:	:	:	:
Total		4 190	13 330	6 070	8 270	13 760	8 740
Change in liabilities							
Currency and transferable sight deposits	F20	0	0	0	0	0	0
In national currency	F21	0	0	0	0	0	0
In foreign currency	F22	0	0	0	0	0	0
Net position in the IMF	F23	0	0	0	0	0	0
Other deposits	F30	0	0	0	0	0	0
In national currency	F31	0	0	0	0	0	0
In foreign currency	F32	0	0	0	0	0	0
Insurance technical reserves	F90	0	0	0	0	0	0
Actuarial reserves, liabilities for profit sharing	F91	0	0	0	0	0	0
Pre-payments, unsettled claims	F92	0	0	0	0	0	0
Bills and short term bonds	F40	-650	10	-450	-2 170	4 720	8 330
Long term bonds	F50	740	11 710	7 600	2 140	-4 310	24 830
Special drawing rights (SDRs)	F10	0	0	0	0	0	0
Counterparts of the net allocation of SDRs	F12	0	0	0	0	0	0
Short term loans	F70	690	-910	-390	5 270	8 460	270
Short term trade credit	F71	:	:	:	:	:	:
Accounts receivable and payable	F72	:	:	:	:	:	:
Other short term loans	F79	:	:	:	:	:	:
Medium and long term loans	F80	8 380	31 970	35 180	49 460	67 440	35 400
Medium and long term trade credit	F81	:	:	:	:	:	:
Other medium and long term loans	F89	:	:	:	:	:	:
Total		9 160	42 780	41 940	54 700	76 310	68 930

2. Opérations financières

B.R. DEUTSCHLAND

Administration centrale (S61) +
Administrations locales (S62)

Mio DM

1983	1984	1985	1986	1987	1988	SEC	
							Variation des créances
1 800	260	1 700	-910	3 590	-210	F20	Numéraire et dépôts à vue transférables
:	:	:	:	:	:	F21	En monnaie nationale
:	:	:	:	:	:	F22	En monnaie étrangère
0	0	0	0	0	0	F23	Position nette à l'égard du FMI
9 140	9 160	8 930	4 700	5 360	6 020	F30	Autres dépôts
:	:	:	:	:	:	F31	En monnaie nationale
:	:	:	:	:	:	F32	En monnaie étrangère
80	50	90	80	280	60	F90	Réserves techniques d'assurance
80	50	90	80	280	60	F92	Réserves primes et sinistres
-30	70	20	20	-40	-30	F40	Titres à court terme
360	780	-340	-20	-200	200	F50	Obligations
730	680	760	160	-2 160	-2 020	F60	Actions et autres participations
:	:	:	:	:	:	F61	Actions
:	:	:	:	:	:	F62	Autres participations
0	0	0	0	0	0	F00	Or financier
0	0	0	0	0	0	F10	Droits de tirage spéciaux (DTS)
0	0	0	0	0	0	F11	Avoirs en droits de tirage spéciaux (DTS)
190	-10	330	180	500	730	F70	Crédits à court terme
:	:	:	:	:	:	F71	Crédits commerciaux à court terme
:	:	:	:	:	:	F72	Décalages comptables
:	:	:	:	:	:	F79	Autres crédits à court terme
3 080	2 960	5 140	3 050	950	6 260	F80	Crédits à moyen et long terme
:	:	:	:	:	:	F81	Crédits commerciaux à moyen et long terme
:	:	:	:	:	:	F89	Autres crédits à moyen et long terme
15 350	13 950	16 630	7 260	8 280	11 010		Total
							Variation des engagements
0	0	0	0	0	0	F20	Numéraire et dépôts à vue transférables
0	0	0	0	0	0	F21	En monnaie nationale
0	0	0	0	0	0	F22	En monnaie étrangère
0	0	0	0	0	0	F23	Position nette à l'égard du FMI
0	0	0	0	0	0	F30	Autres dépôts
0	0	0	0	0	0	F31	En monnaie nationale
0	0	0	0	0	0	F32	En monnaie étrangère
0	0	0	0	0	0	F90	Réserves techniques d'assurance
0	0	0	0	0	0	F91	Réserves mathématiques, participation aux bénéfices
0	0	0	0	0	0	F92	Réserves primes et sinistres
-1 290	-6 260	-480	-1 820	-3 200	-60	F40	Titres à court terme
33 780	34 700	38 120	51 190	49 910	42 940	F50	Obligations
0	0	0	0	0	0	F10	Droits de tirage spéciaux (DTS)
0	0	0	0	0	0	F12	Contrepartie des allocations nettes de DTS
-2 840	-1 520	-2 150	2 540	-860	1 580	F70	Crédits à court terme
:	:	:	:	:	:	F71	Crédits commerciaux à court terme
:	:	:	:	:	:	F72	Décalages comptables
:	:	:	:	:	:	F79	Autres crédits à court terme
28 130	20 590	7 220	-10 120	6 830	12 860	F80	Crédits à moyen et long terme
:	:	:	:	:	:	F81	Crédits commerciaux à moyen et long terme
:	:	:	:	:	:	F89	Autres crédits à moyen et long terme
57 780	47 510	42 710	41 790	52 680	57 320		Total

B.R. DEUTSCHLAND

2. Financial transactions

Social security funds (S63)

Mio DM

	ESA	1970	1978	1979	1980	1981	1982
Change in assets							
Currency and transferable sight deposits	F20	10	1 070	1 340	-140	350	-470
In national currency	F21	:	:	:	:	:	:
In foreign currency	F22	:	:	:	:	:	:
Net position in the IMF	F23	0	0	0	0	0	0
Other deposits	F30	3 940	-2 090	-2 520	3 170	3 410	1 530
In national currency	F31	:	:	:	:	:	:
In foreign currency	F32	:	:	:	:	:	:
Insurance technical reserves	F90	0	0	0	0	0	0
Pre-payments, unsettled claims	F92	0	0	0	0	0	0
Bills and short term bonds	F40	1 210	0	0	0	0	0
Long term bonds	F50	220	1 190	530	250	950	1 440
Shares and other equities	F60	0	0	0	0	0	0
Shares	F61	:	:	:	:	:	:
Other equities	F62	:	:	:	:	:	:
Financial gold	F00	0	0	0	0	0	0
Special drawing rights (SDRs)	F10	0	0	0	0	0	0
Assets consisting of SDRs	F11	0	0	0	0	0	0
Short term loans	F70	780	800	930	680	180	510
Short term trade credit	F71	:	:	:	:	:	:
Accounts receivable and payable	F72	:	:	:	:	:	:
Other short term loans	F79	:	:	:	:	:	:
Medium and long term loans	F80	130	-2 760	-210	-120	1 190	4 370
Medium and long term trade credit	F81	:	:	:	:	:	:
Other medium and long term loans	F89	:	:	:	:	:	:
Total		6 290	-1 790	70	3 840	6 080	7 380
Change in liabilities							
Currency and transferable sight deposits	F20	0	0	0	0	0	0
In national currency	F21	0	0	0	0	0	0
In foreign currency	F22	0	0	0	0	0	0
Net position in the IMF	F23	0	0	0	0	0	0
Other deposits	F30	0	0	0	0	0	0
In national currency	F31	0	0	0	0	0	0
In foreign currency	F32	0	0	0	0	0	0
Insurance technical reserves	F90	0	0	0	0	0	0
Actuarial reserves, liabilities for profit sharing	F91	0	0	0	0	0	0
Pre-payments, unsettled claims	F92	0	0	0	0	0	0
Bills and short term bonds	F40	0	0	0	0	0	0
Long term bonds	F50	0	0	0	0	0	0
Special drawing rights (SDRs)	F10	0	0	0	0	0	0
Counterparts of the net allocation of SDRs	F12	0	0	0	0	0	0
Short term loans	F70	-30	90	-60	80	70	-160
Short term trade credit	F71	:	:	:	:	:	:
Accounts receivable and payable	F72	:	:	:	:	:	:
Other short term loans	F79	:	:	:	:	:	:
Medium and long term loans	F80	0	-20	0	10	0	10
Medium and long term trade credit	F81	:	:	:	:	:	:
Other medium and long term loans	F89	:	:	:	:	:	:
Total		-30	70	-60	90	70	-150

2. Opérations financières

B.R. DEUTSCHLAND

Mio DM

Administrations de sécurité sociale (S63)

1983	1984	1985	1986	1987	1988	SEC	
							Variation des créances
880	270	560	-1 100	80	160	F20	Numéraire et dépôts à vue transférables
:	:	:	:	:	:	F21	En monnaie nationale
:	:	:	:	:	:	F22	En monnaie étrangère
0	0	0	0	0	0	F23	Position nette à l'égard du FMI
-2 290	-2 450	4 390	7 890	-60	290	F30	Autres dépôts
:	:	:	:	:	:	F31	En monnaie nationale
:	:	:	:	:	:	F32	En monnaie étrangère
0	0	0	0	0	0	F90	Réserves techniques d'assurance
0	0	0	0	0	0	F92	Réserves primes et sinistres
0	0	0	0	0	0	F40	Titres à court terme
1 390	150	-110	190	1 830	1 450	F50	Obligations
0	0	0	0	0	0	F60	Actions et autres participations
:	:	:	:	:	:	F61	Actions
:	:	:	:	:	:	F62	Autres participations
0	0	0	0	0	0	F00	Or financier
0	0	0	0	0	0	F10	Droits de tirage spéciaux (DTS)
0	0	0	0	0	0	F11	Avoirs en droits de tirage spéciaux (DTS)
820	1 060	410	1 030	800	1 560	F70	Crédits à court terme
:	:	:	:	:	:	F71	Crédits commerciaux à court terme
:	:	:	:	:	:	F72	Décalages comptables
:	:	:	:	:	:	F79	Autres crédits à court terme
-940	440	-170	1 160	3 850	-1 900	F80	Crédits à moyen et long terme
:	:	:	:	:	:	F81	Crédits commerciaux à moyen et long terme
:	:	:	:	:	:	F89	Autres crédits à moyen et long terme
-140	-530	5 080	9 170	6 500	1 560		Total
							Variation des engagements
0	0	0	0	0	0	F20	Numéraire et dépôts à vue transférables
0	0	0	0	0	0	F21	En monnaie nationale
0	0	0	0	0	0	F22	En monnaie étrangère
0	0	0	0	0	0	F23	Position nette à l'égard du FMI
0	0	0	0	0	0	F30	Autres dépôts
0	0	0	0	0	0	F31	En monnaie nationale
0	0	0	0	0	0	F32	En monnaie étrangère
0	0	0	0	0	0	F90	Réserves techniques d'assurance
0	0	0	0	0	0	F91	Réserves mathématiques, participation aux bénéfices
0	0	0	0	0	0	F92	Réserves primes et sinistres
0	0	0	0	0	0	F40	Titres à court terme
0	0	0	0	0	0	F50	Obligations
0	0	0	0	0	0	F10	Droits de tirage spéciaux (DTS)
0	0	0	0	0	0	F12	Contrepartie des allocations nettes de DTS
40	40	10	20	-60	-40	F70	Crédits à court terme
:	:	:	:	:	:	F71	Crédits commerciaux à court terme
:	:	:	:	:	:	F72	Décalages comptables
:	:	:	:	:	:	F79	Autres crédits à court terme
0	-180	60	30	-10	0	F80	Crédits à moyen et long terme
:	:	:	:	:	:	F81	Crédits commerciaux à moyen et long terme
:	:	:	:	:	:	F89	Autres crédits à moyen et long terme
40	-140	70	50	-70	-40		Total

B.R. DEUTSCHLAND

3. Expenditure and receipts by
main economic categories

General government (S60)

Mio DM

	1970	1978	1979	1980	1981	1982
Expenditure						
1. Total expenditure	252 090	590 710	636 750	678 590	719 540	745 860
2. Current and capital expenditure	252 000	588 160	634 460	677 730	717 460	744 670
3. Actual current expenditure	208 200	517 360	555 800	590 850	636 220	668 080
4. Actual expenditure on compensation of employees and on goods and services	71 150	151 820	164 520	178 140	188 230	192 750
Intermediate consumption (P20)	30 430	62 030	68 840	75 060	80 050	83 540
Actual compensation of employees (R101+R102) (a)	52 470	124 550	133 480	144 250	153 020	157 540
Taxes on production (R22)	0	0	0	0	0	0
Less: sales of goods and services and production on own account	11 750	34 760	37 800	41 170	44 840	48 330
5. Property and entrepreneurial income and net accident insurance premiums (R40+R51)	5 780	20 650	23 220	27 700	34 770	43 210
6. Subsidies and unrequited current transfers n.e.c. (R30+R60)	131 270	344 890	368 060	385 010	413 220	432 120
7. Capital expenditure	43 800	70 800	78 660	86 880	81 240	76 590
8. Final capital expenditure (P40+P70)	31 290	42 780	47 810	53 590	50 020	45 260
9. Capital transfers (R70)	12 510	28 020	30 850	33 290	31 220	31 330
10. Loans, advances and equities (net change in assets)	90	2 550	2 290	860	2 080	1 190
11. Net change in assets due to trade credit and accounts receivable and payable (F71+F72+F81)	:	:	:	:	:	:
Receipts						
12. Total receipts	253 350	556 720	598 830	634 760	660 810	692 190
13. Actual current receipts	250 880	550 830	592 610	627 530	653 730	685 980
14. Current taxes	161 740	329 410	352 520	368 390	372 300	380 130
on income and wealth (R61)	72 840	167 490	175 510	187 750	188 110	193 180
linked to production and imports (R20)	88 900	161 920	177 010	180 640	184 190	186 950
15. Actual social contributions (R62) (a)	78 210	196 870	213 130	230 200	248 840	263 950
16. Property entrepreneurial income and accident insurance claims (R40+R52)	8 360	12 840	15 290	16 980	21 160	30 510
17. Subsidies and unrequited current transfers n.e.c. (R30+R65+R67+R69)	2 570	11 710	11 670	11 960	11 430	11 390
18. Capital receipts	2 470	5 890	6 220	7 230	7 080	6 210
19. Capital taxes (R72)	850	940	1 010	1 010	1 090	1 270
20. Capital transfers n.e.c. (R71+R79)	1 620	4 950	5 210	6 220	5 990	4 940
Balances						
Gross saving (N4) (13-3)	42 680	33 470	36 810	36 680	17 510	17 900
Net lending (+) or net borrowing (-) (N5) (12-2)	1 350	-31 440	-35 630	-42 970	-56 650	-52 480
Net balance to be financed (-) or allocated (+) (12-1)	1 260	-33 990	-37 920	-43 830	-58 730	-53 670
Net balance to be financed (-) or allocated (+) on a cash basis (12-1-11)	:	:	:	:	:	:

3. Dépenses et recettes par grandes catégories économiques

B.R. DEUTSCHLAND

Mio DM

Administrations publiques (S60)

1983	1984	1985	1986	1987	1988	
						Dépenses
764 690	793 490	817 360	849 810	893 590	926 700	1. Dépenses totales
762 210	791 880	817 050	849 480	884 120	927 070	2. Dépenses courantes et en capital
689 260	715 970	741 390	771 160	804 500	846 460	3. Dépenses effectives courantes
198 050	203 130	210 860	220 160	227 760	231 240	4. Dépenses effectives en rémunération des salariés et en biens et services (nettes)
86 920	91 270	95 120	99 000	101 780	103 860	Consommation intermédiaire (P20)
162 410	165 400	171 250	179 530	186 730	191 520	Rémunération effective des salariés (R101+R102) (a)
0	0	0	0	0	0	Impôts liés à la production (R22)
51 280	53 540	55 510	58 370	60 750	64 140	Moins: ventes de biens et services et production pour compte propre
49 350	51 840	54 440	56 410	57 090	59 280	5. Revenus de la propriété et de l'entreprise et primes nettes d'assurance-dommages (R40+R51)
441 860	461 000	476 090	494 590	519 650	555 940	6. Subventions d'exploitation et transferts courants sans contrepartie n.d.a. (R30+R60)
72 950	75 910	75 660	78 320	79 620	80 610	7. Dépenses en capital
41 770	41 740	42 610	46 870	47 860	49 600	8. Dépenses finales en capital (P40+P70)
31 180	34 170	33 050	31 450	31 760	31 010	9. Transferts en capital (R70)
2 480	1 610	310	330	-530	-370	10. Prêts, avances et participations (variation nette de créances)
:	:	:	:	:	:	11. Solde des créances et engagements sur crédits commerciaux et décalages comptables (F71+F72+F81)
						Recettes
719 900	758 160	796 130	824 160	846 990	881 870	12. Recettes totales
713 560	752 350	790 460	818 290	840 660	875 170	13. Recettes effectives courantes
398 620	421 680	442 710	453 660	471 140	489 840	14. Impôts courants
200 360	213 020	229 640	237 040	245 980	255 500	sur le revenu et le patrimoine (R61)
198 260	208 660	213 070	216 620	225 160	234 340	liés à la production et à l'importation (R20)
269 180	282 760	297 230	313 390	325 840	340 890	15. Cotisations sociales effectives (R62) (a)
31 150	32 310	35 070	34 280	27 760	20 730	16. Revenus de la propriété et de l'entreprise et indemnités d'assurance-dommages (R40+R52)
14 610	15 600	15 450	16 960	15 920	23 710	17. Subventions d'exploitation et autres transferts courants sans contrepartie n.d.a. (R30+R65+R67+R69)
6 340	5 810	5 670	5 870	6 330	6 700	18. Recettes en capital
1 430	1 570	1 510	1 890	2 240	2 400	19. Impôts en capital (R72)
4 910	4 240	4 160	3 980	4 090	4 300	20. Transferts en capital n.d.a. (R71+R79)
						Soldes
24 300	36 380	49 070	47 130	36 160	28 710	Épargne brute (N4) (13-3)
-42 310	-33 720	-20 920	-25 320	-37 130	-45 200	Capacité (+) ou besoin (-) de financement (N5) (12-2)
-44 790	-35 330	-21 230	-25 650	-36 600	-44 830	Solde net à financer (-) ou à employer (+) (12-1)
:	:	:	:	:	:	Solde net à financer (-) ou à employer (+) sur la base de règlements (12-1-11)

B.R. DEUTSCHLAND

3. Expenditure and receipts by
main economic categories

Central government (S61)

Mio DM

	1970	1978	1979	1980	1981	1982
Expenditure						
1. Total expenditure	:	:	:	:	:	:
2. Current and capital expenditure	148 770	335 720	361 620	382 320	402 420	418 990
3. Actual current expenditure	120 830	285 000	305 990	322 640	347 790	365 140
4. Actual expenditure on compensation of employees and on goods and services	53 010	112 110	120 410	129 330	137 110	141 440
Intermediate consumption (P20)	20 300	39 110	42 590	45 510	48 730	51 490
Actual compensation of employees (R101+R102)	35 980	83 410	89 010	95 940	101 530	104 380
Taxes on production (R22)	50	100	110	110	110	110
Less: sales of goods and services and production on own account	3 320	10 510	11 300	12 230	13 260	14 540
5. Property and entrepreneurial income and net accident insurance premiums (R40+R51)	4 370	16 510	18 800	22 350	28 300	35 760
6. Subsidies and unrequited current transfers n.e.c. (R30+R60)	63 450	156 380	166 780	170 960	182 380	187 940
7. Capital expenditure	27 940	50 720	55 630	59 680	54 630	53 850
8. Final capital expenditure (P40+P70)	11 550	14 580	15 490	16 670	14 990	14 350
9. Capital transfers (R70)	16 390	36 140	40 140	43 010	39 640	39 500
10. Loans, advances and equities (net change in assets)	:	:	:	:	:	:
11. Net change in assets due to trade credit and accounts receivable and payable (F71+F72+F81)	:	:	:	:	:	:
Receipts						
12. Total receipts	151 150	305 900	329 100	339 660	347 620	363 970
13. Actual current receipts	150 160	303 960	327 060	337 410	345 030	361 270
14. Current taxes	144 540	288 210	310 090	319 660	324 860	331 830
on income and wealth (R61)	66 110	150 010	157 290	166 290	166 560	171 180
linked to production and imports (R20)	78 430	138 200	152 800	153 370	158 300	160 650
15. Actual social contributions (R62)	0	0	0	0	0	0
16. Property entrepreneurial income and accident insurance claims (R40+R52)	2 910	4 780	6 500	7 140	10 100	19 260
17. Subsidies and unrequited current transfers n.e.c. (R30+R65+R67+R69)	2 710	10 970	10 470	10 610	10 070	10 180
18. Capital receipts	990	1 940	2 040	2 250	2 590	2 700
19. Capital taxes (R72)	850	940	1 010	1 010	1 090	1 270
20. Capital transfers n.e.c. (R71+R79)	140	1 000	1 030	1 240	1 500	1 430
Balances						
Gross saving (N4) (13-3)	29 330	18 960	21 070	14 770	-2 760	-3 870
Net lending (+) or net borrowing (-) (N5) (12-2)	2 380	-29 820	-32 520	-42 660	-54 800	-55 020
Net balance to be financed (-) or allocated (+) (12-1)	:	:	:	:	:	:
Net balance to be financed (-) or allocated (+) on a cash basis (12-1-11)	:	:	:	:	:	:

3. Dépenses et recettes par grandes catégories économiques

B.R. DEUTSCHLAND

Mio DM

Administration centrale (S61)

1983	1984	1985	1986	1987	1988	
						Dépenses
:	:	:	:	:	:	1. Dépenses totales
427 830	442 110	455 350	470 070	488 470	508 670	2. Dépenses courantes et en capital
373 740	385 980	399 870	414 810	432 010	452 910	3. Dépenses effectives courantes
147 090	150 060	154 600	160 670	166 080	168 440	4. Dépenses effectives en rémunération des salariés et en biens et services (nettes)
						Consommation intermédiaire (P20)
54 360	56 410	58 110	60 280	61 870	62 530	Rémunération effective des salariés (R101+R102)
107 680	109 420	112 820	117 500	121 690	124 650	Impôts liés à la production (R22)
120	130	130	120	120	120	Moins: ventes de biens et services et production pour compte propre
15 070	15 900	16 460	17 230	17 600	18 860	5. Revenus de la propriété et de l'entreprise et primes nettes d'assurance-dommages (R40+R51)
42 280	45 010	47 700	49 880	50 680	52 870	6. Subventions d'exploitation et transferts courants sans contrepartie n.d.a. (R30+R60)
184 370	190 910	197 570	204 260	215 250	231 600	7. Dépenses en capital
54 090	56 130	55 480	55 260	56 460	55 760	8. Dépenses finales en capital (P40+P70)
14 420	14 820	15 100	16 290	16 710	16 840	9. Transferts en capital (R70)
39 670	41 310	40 380	38 970	39 750	38 920	10. Prêts, avances et participations (variation nette de créances)
:	:	:	:	:	:	11. Solde des créances et engagements sur crédits commerciaux et décalages comptables (F71+F72+F81)
:	:	:	:	:	:	Recettes
383 860	404 800	424 890	434 780	443 760	459 370	12. Recettes totales
380 990	401 890	421 730	431 310	439 850	455 230	13. Recettes effectives courantes
347 570	367 280	384 820	393 560	409 640	424 520	14. Impôts courants
177 760	189 320	204 310	210 910	217 910	226 530	sur le revenu et le patrimoine (R61)
169 810	177 960	180 510	182 650	191 730	197 990	liés à la production et à l'importation (R20)
0	0	0	0	0	0	15. Cotisations sociales effectives (R62)
20 280	20 970	23 270	22 450	15 750	8 570	16. Revenus de la propriété et de l'entreprise et indemnités d'assurance-dommages (R40+R52)
13 140	13 640	13 640	15 300	14 460	22 140	17. Subventions d'exploitation et autres transferts courants sans contrepartie n.d.a. (R30+R65+R67+R69)
2 870	2 910	3 160	3 470	3 910	4 140	18. Recettes en capital
1 430	1 570	1 510	1 890	2 240	2 400	19. Impôts en capital (R72)
1 440	1 340	1 650	1 580	1 670	1 740	20. Transferts en capital n.d.a. (R71+R79)
7 250	15 910	21 860	16 500	7 840	2 320	Soldes
-43 970	-37 310	-30 460	-35 290	-44 710	-49 300	Epargne brute (N4) (13-3)
:	:	:	:	:	:	Capacité (+) ou besoin (-) de financement (N5) (12-2)
:	:	:	:	:	:	Solde net à financer (-) ou à employer (+) (12-1)
:	:	:	:	:	:	Solde net à financer (-) ou à employer (+) sur la base de règlements (12-1-11)

B.R. DEUTSCHLAND

**3. Expenditure and receipts by
main economic categories**

Local government (S62)

Mio DM

	1970	1978	1979	1980	1981	1982
Expenditure						
1. Total expenditure	:	:	:	:	:	:
2. Current and capital expenditure	45 440	87 720	97 630	109 600	112 480	110 600
3. Actual current expenditure	23 810	56 170	61 370	68 140	73 350	76 300
4. Actual expenditure on compensation of employees and on goods and services	14 200	30 140	33 890	37 690	39 280	38 880
Intermediate consumption (P20)	8 990	20 520	23 620	26 610	28 220	28 800
Actual compensation of employees (R101+R102)	13 560	33 750	36 640	39 870	42 440	43 660
Taxes on production (R22)	30	110	110	120	120	120
Less: sales of goods and services and production on own account	8 380	24 240	26 480	28 910	31 500	33 700
5. Property and entrepreneurial income and net accident insurance premiums (R40+R51)	2 040	4 980	5 280	6 190	7 150	8 280
6. Subsidies and unrequited current transfers n.e.c. (R30+R60)	7 570	21 050	22 200	24 260	26 920	29 140
7. Capital expenditure	21 630	31 550	36 260	41 460	39 130	34 300
8. Final capital expenditure (P40+P70)	19 470	27 630	31 660	36 100	33 900	29 700
9. Capital transfers (R70)	2 160	3 920	4 600	5 360	5 230	4 600
10. Loans, advances and equities (net change in assets)	:	:	:	:	:	:
11. Net change in assets due to trade credit and accounts receivable and payable (F71+F72+F81)	:	:	:	:	:	:
Receipts						
12. Total receipts	38 090	87 760	94 250	105 320	104 330	105 290
13. Actual current receipts	30 530	71 660	76 130	85 700	86 060	87 920
14. Current taxes	17 290	41 420	42 660	48 970	47 680	48 540
on income and wealth (R61)	6 730	17 480	18 220	21 460	21 550	22 000
linked to production and imports (R20)	10 560	23 940	24 440	27 510	26 130	26 540
15. Actual social contributions (R62)	0	0	0	0	0	0
16. Property entrepreneurial income and accident insurance claims (R40+R52)	2 540	3 430	3 980	4 270	4 370	4 660
17. Subsidies and unrequited current transfers n.e.c. (R30+R65+R67+R69)	10 700	26 810	29 490	32 460	34 010	34 720
18. Capital receipts	7 560	16 100	18 120	19 620	18 270	17 370
19. Capital taxes (R72)	0	0	0	0	0	0
20. Capital transfers n.e.c. (R71+R79)	7 560	16 100	18 120	19 620	18 270	17 370
Balances						
Gross saving (N4) (13-3)	6 720	15 490	14 760	17 560	12 710	11 620
Net lending (+) or net borrowing (-) (N5) (12-2)	-7 350	40	-3 380	-4 280	-8 150	-5 310
Net balance to be financed (-) or allocated (+) (12-1)	:	:	:	:	:	:
Net balance to be financed (-) or allocated (+) on a cash basis (12-1-11)	:	:	:	:	:	:

3. Dépenses et recettes par grandes catégories économiques

B.R. DEUTSCHLAND

Mio DM

Administrations locales (S62)

1983	1984	1985	1986	1987	1988	
:	:	:	:	:	:	Dépenses
105 600	108 430	114 050	122 410	126 410	130 070	1. Dépenses totales
75 890	78 240	83 100	87 790	91 130	93 750	2. Dépenses courantes et en capital
37 950	39 620	42 160	44 380	45 900	46 070	3. Dépenses effectives courantes
						4. Dépenses effectives en rémunération des salariés et en biens et services (nettes)
29 180	31 250	33 220	34 560	35 580	36 400	Consommation intermédiaire (P20)
44 770	45 810	47 820	50 780	53 280	54 760	Rémunération effective des salariés (R101+R102)
120	120	120	120	120	120	Impôts liés à la production (R22)
36 120	37 560	39 000	41 080	43 080	45 210	Moins: ventes de biens et services et production pour compte propre
7 820	7 550	7 430	7 200	7 040	7 020	5. Revenus de la propriété et de l'entreprise et primes nettes d'assurance-dommages (R40+R51)
30 120	31 070	33 510	36 210	38 190	40 660	6. Subventions d'exploitation et transferts courants sans contrepartie n.d.a. (R30+R60)
29 710	30 190	30 950	34 620	35 280	36 320	7. Dépenses en capital
26 060	25 750	26 160	29 480	30 190	31 540	8. Dépenses finales en capital (P40+P70)
3 650	4 440	4 790	5 140	5 090	4 780	9. Transferts en capital (R70)
:	:	:	:	:	:	10. Prêts, avances et participations (variation nette de créances)
:	:	:	:	:	:	11. Solde des créances et engagements sur crédits commerciaux et décalages comptables (F71+F72+F81)
						Recettes
107 320	112 290	118 500	123 150	127 340	132 780	12. Recettes totales
90 270	95 810	101 510	105 160	108 620	114 070	13. Recettes effectives courantes
51 300	54 660	58 150	60 350	61 750	65 570	14. Impôts courants
22 600	23 700	25 330	26 130	28 070	28 970	sur le revenu et le patrimoine (R61)
28 700	30 960	32 820	34 220	33 680	36 600	liés à la production et à l'importation (R20)
0	0	0	0	0	0	15. Cotisations sociales effectives (R62)
4 900	5 360	5 610	5 790	5 900	6 170	16. Revenus de la propriété et de l'entreprise et indemnités d'assurance-dommages (R40+R52)
34 070	35 790	37 750	39 020	40 970	42 330	17. Subventions d'exploitation et autres transferts courants sans contrepartie n.d.a. (R30+R65+R67+R69)
17 050	16 480	16 990	17 990	18 720	18 710	18. Recettes en capital
0	0	0	0	0	0	19. Impôts en capital (R72)
17 050	16 480	16 990	17 990	18 720	18 710	20. Transferts en capital n.d.a. (R71+R79)
						Soldes
14 380	17 570	18 410	17 370	17 490	20 320	Epargne brute (N4) (13-3)
1 720	3 860	4 450	740	930	2 710	Capacité (+) ou besoin (-) de financement (N5) (12-2)
:	:	:	:	:	:	Solde net à financer (-) ou à employer (+) (12-1)
:	:	:	:	:	:	Solde net à financer (-) ou à employer (+) sur la base de règlements (12-1-11)

B.R. DEUTSCHLAND

3. Expenditure and receipts by
main economic categories

Social security funds (S63)

Mio DM

	1970	1978	1979	1980	1981	1982
Expenditure						
1. Total expenditure	87 710	238 460	253 270	272 050	:	:
2. Current and capital expenditure	87 490	237 270	252 740	271 800	293 400	309 800
3. Actual current expenditure	87 180	235 450	250 990	269 860	291 210	307 450
4. Actual expenditure on compensation of employees and on goods and services	4 030	9 790	10 450	11 360	12 080	12 670
Intermediate consumption (P20)	1 140	2 400	2 630	2 940	3 100	3 250
Actual compensation of employees (R101+R102)	2 930	7 390	7 830	8 440	9 050	9 500
Taxes on production (R22)	10	10	10	10	10	10
Less: sales of goods and services and production on own account	50	10	20	30	80	90
5. Property and entrepreneurial income and net accident insurance premiums (R40+R51)	0	10	10	20	80	20
6. Subsidies and unrequited current transfers n.e.c. (R30+R60)	83 150	225 650	240 530	258 480	279 050	294 760
7. Capital expenditure	310	1 820	1 750	1 940	2 190	2 350
8. Final capital expenditure (P40+P70)	270	570	660	820	1 130	1 210
9. Capital transfers (R70)	40	1 250	1 090	1 120	1 060	1 140
10. Loans, advances and equities (net change in assets)	220	1 190	530	250	:	:
11. Net change in assets due to trade credit and accounts receivable and payable (F71+F72+F81)	:	:	:	:	:	:
Receipts						
12. Total receipts	93 810	235 610	253 010	275 770	299 700	317 650
13. Actual current receipts	93 810	234 470	251 970	274 210	298 770	317 600
14. Current taxes	0	0	0	0	0	0
on income and wealth (R61)	0	0	0	0	0	0
linked to production and imports (R20)	0	0	0	0	0	0
15. Actual social contributions (R62)	78 210	196 870	213 130	230 200	248 840	263 950
16. Property entrepreneurial income and accident insurance claims (R40+R52)	3 540	5 480	5 680	6 430	7 450	7 440
17. Subsidies and unrequited current transfers n.e.c. (R30+R65+R67+R69)	12 060	32 120	33 160	37 580	42 480	46 210
18. Capital receipts	0	1 140	1 040	1 560	930	50
19. Capital taxes (R72)	0	0	0	0	0	0
20. Capital transfers n.e.c. (R71+R79)	0	1 140	1 040	1 560	930	50
Balances						
Gross saving (N4) (13-3)	6 630	-980	980	4 350	7 560	10 150
Net lending (+) or net borrowing (-) (N5) (12-2)	6 320	-1 660	270	3 970	6 300	7 850
Net balance to be financed (-) or allocated (+) (12-1)	6 100	-2 850	-260	3 720	:	:
Net balance to be financed (-) or allocated (+) on a cash basis (12-1-11)	:	:	:	:	:	:

3. Dépenses et recettes par grandes catégories économiques

B.R. DEUTSCHLAND

Mio DM

Administration de sécurité sociale (S63)

1983	1984	1985	1986	1987	1988	
:	:	:	:	:	:	Dépenses
317 010	330 590	341 540	353 340	370 360	394 090	1. Dépenses totales
314 210	327 390	337 810	349 280	366 150	389 370	2. Dépenses courantes et en capital
13 260	13 710	14 360	15 360	16 030	16 980	3. Dépenses effectives courantes
						4. Dépenses effectives en rémunération des salariés et en biens et services (nettes)
3 380	3 610	3 790	4 160	4 330	4 930	Consommation intermédiaire (P20)
9 960	10 170	10 610	11 250	11 760	12 110	Rémunération effective des salariés (R101+R102)
10	10	10	10	10	10	Impôts liés à la production (R22)
90	80	50	60	70	70	Moins: ventes de biens et services et production pour compte propre
10	20	20	20	30	30	5. Revenus de la propriété et de l'entreprise et primes nettes d'assurance-dommages (R40+R51)
300 940	313 660	323 430	333 900	350 090	372 360	6. Subventions d'exploitation et transferts courants sans contrepartie n.d.a. (R30+R60)
2 800	3 200	3 730	4 060	4 210	4 720	7. Dépenses en capital
1 290	1 170	1 350	1 100	960	1 220	8. Dépenses finales en capital (P40+P70)
1 510	2 030	2 380	2 960	3 250	3 500	9. Transferts en capital (R70)
:	:	:	:	:	:	10. Prêts, avances et participations (variation nette de créances)
:	:	:	:	:	:	11. Solde des créances et engagements sur crédits commerciaux et décalages comptables (F71+F72+F81)
						Recettes
316 950	330 320	346 630	362 570	377 010	395 480	12. Recettes totales
316 880	330 290	346 610	362 540	376 980	395 440	13. Recettes effectives courantes
0	0	0	0	0	0	14. Impôts courants
0	0	0	0	0	0	sur le revenu et le patrimoine (R61)
0	0	0	0	0	0	liés à la production et à l'importation (R20)
269 180	282 760	297 230	313 390	325 840	340 890	15. Cotisations sociales effectives (R62)
6 730	6 720	6 900	6 730	6 770	6 630	16. Revenus de la propriété et de l'entreprise et indemnités d'assurance-dommages (R40+R52)
40 970	40 810	42 480	42 420	44 370	47 920	17. Subventions d'exploitation et autres transferts courants sans contrepartie n.d.a. (R30+R65+R67+R69)
70	30	20	30	30	40	18. Recettes en capital
0	0	0	0	0	0	19. Impôts en capital (R72)
70	30	20	30	30	40	20. Transferts en capital n.d.a. (R71+R79)
						Solde
2 670	2 930	8 800	13 260	10 830	6 070	Épargne brute (N4) (13-3)
-60	-270	5 090	9 230	6 650	1 390	Capacité (+) ou besoin (-) de financement (N5) (12-2)
:	:	:	:	:	:	Solde net à financer (-) ou à employer (+) (12-1)
:	:	:	:	:	:	Solde net à financer (-) ou à employer (+) sur la base de règlements (12-1-11)

Mio DM

	ESA	1970	1978	1979	1980	1981	1982
General government (S60)							
Intermediate consumption	P20	30 430	62 030	68 840	75 060	80 050	83 540
Compensation of employees	R10	59 200	140 520	150 540	162 660	173 000	178 070
Gross wages and salaries (a)	R101	52 470	124 550	133 480	144 250	153 020	157 540
Employers' actual social contributions (a)	R102	0	0	0	0	0	0
to general government		:	:	:	:	:	:
to other sectors		:	:	:	:	:	:
Imputed social contributions	R103	6 730	15 970	17 060	18 410	19 980	20 530
Taxes linked to production excluding VAT	R22	90	220	230	240	240	240
Consumption of fixed capital	A1	3 270	7 460	8 340	9 490	10 480	11 270
Net operating surplus	N12	0	0	0	0	0	0
Less: subsidies received	R31	0	0	0	0	0	0
Less: current sales of goods and services		11 660	34 540	37 540	40 890	44 550	48 020
Less: production on own account		90	220	260	280	290	310
Final consumption	P3A	81 240	175 470	190 150	206 280	218 930	224 790
Wage and salary earners (1000)		2 978	3 764	3 863	3 929	3 991	4 025
Central government (S61)							
Intermediate consumption	P20	20 300	39 110	42 590	45 510	48 730	51 490
Compensation of employees	R10	41 570	97 110	103 640	111 750	118 710	121 920
Gross wages and salaries (a)	R101	35 980	83 410	89 010	95 940	101 530	104 380
Employers' actual social contributions (a)	R102	0	0	0	0	0	0
to general government		:	:	:	:	:	:
to other sectors		:	:	:	:	:	:
Imputed social contributions	R103	5 590	13 700	14 630	15 810	17 180	17 540
Taxes linked to production excluding VAT	R22	50	100	110	110	110	110
Consumption of fixed capital	A1	1 200	2 780	3 100	3 500	3 860	4 160
Net operating surplus	N12	0	0	0	0	0	0
Less: subsidies received	R31	0	0	0	0	0	0
Less: current sales of goods and services		3 260	10 400	11 180	12 100	13 120	14 400
Less: production on own account		60	110	120	130	140	140
Final consumption	P3A	59 800	128 590	138 140	148 640	158 150	163 140
Wage and salary earners (1000)		2 005	2 480	2 539	2 569	2 602	2 621
Local government (S62)							
Intermediate consumption	P20	8 990	20 520	23 620	26 610	28 220	28 800
Compensation of employees	R10	14 380	35 290	38 310	41 670	44 400	45 670
Gross wages and salaries (a)	R101	13 560	33 750	36 640	39 870	42 440	43 660
Employers' actual social contributions (a)	R102	0	0	0	0	0	0
to general government		:	:	:	:	:	:
to other sectors		:	:	:	:	:	:
Imputed social contributions	R103	820	1 540	1 670	1 800	1 960	2 010
Taxes linked to production excluding VAT	R22	30	110	110	120	120	120
Consumption of fixed capital	A1	1 970	4 420	4 950	5 660	6 260	6 710
Net operating surplus	N12	0	0	0	0	0	0
Less: subsidies received	R31	0	0	0	0	0	0
Less: current sales of goods and services		8 350	24 130	26 340	28 760	31 350	33 530
Less: production on own account		30	110	140	150	150	170
Final consumption	P3A	16 990	36 100	40 510	45 150	47 500	47 600
Wage and salary earners (1000)		:	:	:	:	:	:
Social security funds (S63)							
Intermediate consumption	P20	1 140	2 400	2 630	2 940	3 100	3 250
Compensation of employees	R10	3 250	8 120	8 590	9 240	9 890	10 480
Gross wages and salaries (a)	R101	2 930	7 390	7 830	8 440	9 050	9 500
Employers' actual social contributions (a)	R102	0	0	0	0	0	0
to general government		:	:	:	:	:	:
to other sectors		:	:	:	:	:	:
Imputed social contributions	R103	320	730	760	800	840	980
Taxes linked to production excluding VAT	R22	10	10	10	10	10	10
Consumption of fixed capital	A1	100	260	290	330	360	400
Net operating surplus	N12	0	0	0	0	0	0
Less: subsidies received	R31	0	0	0	0	0	0
Less: current sales of goods and services		50	10	20	30	80	90
Less: production on own account		0	0	0	0	0	0
Final consumption	P3A	4 450	10 780	11 500	12 490	13 280	14 050
Wage and salary earners (1000)		:	:	:	:	:	:

4. Coût de production et passage à la consommation collective

B.R. DEUTSCHLAND

Mio DM

1983	1984	1985	1986	1987	1988	SEC	
Administrations publiques (S60)							
86 920	91 270	95 120	99 000	101 780	103 860	P20	Consommation intermédiaire
183 590	187 230	194 110	203 540	211 390	216 940	R10	Rémunération des salariés
162 410	165 400	171 250	179 530	186 730	191 520	R101	Salaires et traitements bruts (a)
0	0	0	0	0	0	R102	Cotisations sociales effectives à charge des employeurs (a)
:	:	:	:	:	:		à destination des administrations publiques
:	:	:	:	:	:		à destination des autres secteurs
21 180	21 830	22 860	24 010	24 660	25 420	R103	Cotisations sociales fictives
250	260	260	250	250	250	R22	Impôts liés à la production à l'exclusion de la TVA
11 950	12 580	13 090	13 600	14 190	14 820	A1	Consommation de capital fixe
0	0	0	0	0	0	N12	Excédent net d'exploitation
0	0	0	0	0	0	R31	Moins: subventions reçues
50 960	53 190	55 150	57 990	60 350	63 740		Moins: ventes de biens et services produits
320	350	360	380	400	400		Moins: production pour compte propre
231 430	237 800	247 070	258 020	266 860	271 730	P3A	Consommation finale
4 054	4 066	4 118	4 182	4 226	4 247		Emploi salarié (1000)
Administration centrale (S61)							
54 360	56 410	58 110	60 280	61 870	62 530	P20	Consommation intermédiaire
125 790	128 120	132 450	138 070	142 740	146 330	R10	Rémunération des salariés
107 680	109 420	112 820	117 500	121 690	124 650	R101	Salaires et traitements bruts (a)
0	0	0	0	0	0	R102	Cotisations sociales effectives à charge des employeurs (a)
:	:	:	:	:	:		à destination des administrations publiques
:	:	:	:	:	:		à destination des autres secteurs
18 110	18 700	19 630	20 570	21 050	21 680	R103	Cotisations sociales fictives
120	130	130	120	120	120	R22	Impôts liés à la production à l'exclusion de la TVA
4 410	4 660	4 880	5 080	5 350	5 620	A1	Consommation de capital fixe
0	0	0	0	0	0	N12	Excédent net d'exploitation
0	0	0	0	0	0	R31	Moins: subventions reçues
14 920	15 740	16 290	17 050	17 410	18 670		Moins: ventes de biens et services produits
150	160	170	180	190	190		Moins: production pour compte propre
169 610	173 420	179 110	186 320	192 480	195 740	P3A	Consommation finale
2 643	2 639	2 662	2 669	2 662	2 663		Emploi salarié (1000)
Administrations locales (S62)							
29 180	31 250	33 220	34 560	35 580	36 400	P20	Consommation intermédiaire
46 850	47 950	50 070	53 160	55 740	57 300	R10	Rémunération des salariés
44 770	45 810	47 820	50 780	53 280	54 760	R101	Salaires et traitements bruts (a)
0	0	0	0	0	0	R102	Cotisations sociales effectives à charge des employeurs (a)
:	:	:	:	:	:		à destination des administrations publiques
:	:	:	:	:	:		à destination des autres secteurs
2 080	2 140	2 250	2 380	2 460	2 540	R103	Cotisations sociales fictives
120	120	120	120	120	120	R22	Impôts liés à la production à l'exclusion de la TVA
7 110	7 450	7 690	7 970	8 260	8 590	A1	Consommation de capital fixe
0	0	0	0	0	0	N12	Excédent net d'exploitation
0	0	0	0	0	0	R31	Moins: subventions reçues
35 950	37 370	38 810	40 880	42 870	45 000		Moins: ventes de biens et services produits
170	190	190	200	210	210		Moins: production pour compte propre
47 140	49 210	52 100	54 730	56 620	57 200	P3A	Consommation finale
:	:	:	:	:	:		Emploi salarié (1000)
Administrations de sécurité sociale (S63)							
3 380	3 610	3 790	4 160	4 330	4 930	P20	Consommation intermédiaire
10 950	11 160	11 590	12 310	12 910	13 310	R10	Rémunération des salariés
9 960	10 170	10 610	11 250	11 760	12 110	R101	Salaires et traitements bruts (a)
0	0	0	0	0	0	R102	Cotisations sociales effectives à charge des employeurs (a)
:	:	:	:	:	:		à destination des administrations publiques
:	:	:	:	:	:		à destination des autres secteurs
990	990	980	1 060	1 150	1 200	R103	Cotisations sociales fictives
10	10	10	10	10	10	R22	Impôts liés à la production à l'exclusion de la TVA
430	470	520	550	580	610	A1	Consommation de capital fixe
0	0	0	0	0	0	N12	Excédent net d'exploitation
0	0	0	0	0	0	R31	Moins: subventions reçues
90	80	50	60	70	70		Moins: ventes de biens et services produits
0	0	0	0	0	0		Moins: production pour compte propre
14 680	15 170	15 860	16 970	17 760	18 790	P3A	Consommation finale
:	:	:	:	:	:		Emploi salarié (1000)

5. General government expenditure
by purpose and type

Mio DM

	C O F O G	Final	Subsidies	Current	of which:	Gross	Other	Total
		consumption		transfers, insurance premiums, interest	Social benefits	capital formation	capital outlays	
		P3A	R30	R40+R50+R60	R64	P40	P70+R70	
1983								
General public services	01	34 740	1 230	4 890	0	2 330	4 470	47 660
Defence	02	47 800	0	1 110	0	230	240	49 380
Public order and safety	03	26 660	0	40	0	1 780	70	28 550
Education	04	67 980	70	6 420	2 500	5 830	680	80 980
Health	05	7 980	240	89 830	89 280	4 410	1 390	103 850
Social security and welfare	06	18 390	700	306 150	299 640	1 530	6 590	333 360
Housing and community amenity	07	5 060	2 520	50	0	7 910	2 650	18 190
Recreational, cultural and religious affairs	08	7 620	560	1 240	0	2 500	870	12 790
Fuel and energy	09	80	2 790	0	0	0	1 540	4 410
Agriculture, forestry, fishing and hunting	10	2 050	5 680	40	0	200	840	8 810
Mining and mineral resource (other than fuel), manufacturing and construction	11	170	660	0	0	0	420	1 250
Transportation and communication	12	9 840	7 810	0	0	12 370	6 430	36 450
Other economic affairs and services	13	3 060	5 690	4 420	4 250	940	6 730	20 840
Expenditures not classified	14	0	0	49 070	0	0	0	49 070
Total		231 430	27 950	463 260	395 670	40 030	32 920	795 590
1984								
General public services	01	35 760	1 330	5 760	0	2 280	5 490	50 620
Defence	02	48 930	0	1 190	0	220	240	50 580
Public order and safety	03	27 240	0	30	0	1 840	50	29 160
Education	04	69 890	80	4 790	800	5 370	580	80 710
Health	05	7 800	150	96 930	96 330	4 470	1 360	110 710
Social security and welfare	06	19 460	690	314 220	305 570	1 420	5 620	341 410
Housing and community amenity	07	5 070	2 740	70	0	8 120	2 660	18 660
Recreational, cultural and religious affairs	08	8 040	580	1 300	0	2 430	900	13 250
Fuel and energy	09	80	3 920	0	0	0	1 030	5 030
Agriculture, forestry, fishing and hunting	10	2 050	7 960	40	0	190	810	11 050
Mining and mineral resource (other than fuel), manufacturing and construction	11	190	1 420	0	0	0	500	2 110
Transportation and communication	12	10 040	7 690	0	0	12 790	6 170	36 690
Other economic affairs and services	13	3 250	5 660	4 720	4 530	1 000	10 370	25 000
Expenditures not classified	14	0	0	51 570	0	0	0	51 570
Total		237 800	32 220	480 620	407 230	40 130	35 780	826 550
1985								
General public services	01	37 460	1 490	6 850	0	2 220	6 230	54 250
Defence	02	49 900	0	1 310	0	220	270	51 700
Public order and safety	03	28 280	0	40	0	1 930	90	30 340
Education	04	72 380	90	4 840	690	5 190	610	83 110
Health	05	8 210	140	102 320	101 730	4 580	1 300	116 550
Social security and welfare	06	20 240	710	320 900	312 890	1 600	5 140	348 590
Housing and community amenity	07	5 620	3 010	80	0	8 640	2 750	20 100
Recreational, cultural and religious affairs	08	8 520	620	1 340	0	2 410	1 010	13 900
Fuel and energy	09	120	3 400	0	0	0	930	4 450
Agriculture, forestry, fishing and hunting	10	2 100	8 850	40	0	210	890	12 090
Mining and mineral resource (other than fuel), manufacturing and construction	11	180	1 170	0	0	0	500	1 850
Transportation and communication	12	10 600	7 530	0	0	12 730	6 710	37 570
Other economic affairs and services	13	3 460	6 660	4 960	4 710	990	8 510	24 580
Expenditures not classified	14	0	0	54 180	0	0	0	54 180
Total		247 070	33 670	496 860	420 020	40 720	34 940	853 260

5. Dépenses des administrations publiques
par fonction et type

Mio DM

	C O F O G	Consommation	Subventions	Transferts	dont:	Formation	Autres	Total
		finale		courants, primes d'assurance, intérêts	Prestations sociales	brute de capital	dépenses en capital	
		P3A	R30	R40+R50+R60	R64	P40	P70+R70	
1986								
Services généraux	01	39 510	1 670	5 330	0	2 540	6 130	55 180
Défense nationale	02	51 290	0	1 270	0	250	230	53 040
Ordre et sécurité publics	03	29 500	0	40	0	2 210	60	31 810
Enseignement	04	74 840	100	5 150	740	5 730	510	86 330
Santé	05	8 250	140	107 230	106 960	4 460	1 960	122 040
Sécurité sociale	06	21 970	1 070	331 560	324 090	1 380	4 880	360 860
Logement et développement collectif	07	6 160	3 580	90	0	10 360	3 000	23 190
Affaires et services relevant des loisirs, de la culture et des cultes	08	9 130	690	1 430	0	2 840	1 180	15 270
Combustibles et énergie	09	120	5 100	0	0	0	610	5 830
Agriculture, sylviculture, chasse et pêche	10	2 240	10 550	40	0	230	930	13 990
Industries extractives et ressources minérales (à l'exception des combustibles), industrie de transformation, bâtiment et travaux publics	11	210	170	0	0	0	700	1 080
Transports et les communications	12	10 950	7 180	0	0	13 770	6 900	38 800
Autres affaires et services économiques	13	3 850	6 650	5 830	5 540	1 120	6 340	23 790
Dépenses non classées	14	0	0	56 130	0	0	0	56 130
Total		258 020	36 900	514 100	437 330	44 890	33 430	887 340
1987								
Services généraux	01	41 650	1 850	5 510	0	2 600	5 840	57 450
Défense nationale	02	52 300	0	1 310	0	250	200	54 060
Ordre et sécurité publics	03	30 650	0	40	0	2 470	60	33 220
Enseignement	04	76 970	90	5 450	710	5 840	560	88 910
Santé	05	8 530	160	111 910	111 630	4 310	2 020	126 930
Sécurité sociale	06	22 700	870	347 280	339 490	1 260	4 710	376 820
Logement et développement collectif	07	6 470	3 190	90	0	10 760	2 800	23 310
Affaires et services relevant des loisirs, de la culture et des cultes	08	9 620	750	1 530	0	3 030	1 190	16 120
Combustibles et énergie	09	100	8 270	0	0	0	1 220	9 590
Agriculture, sylviculture, chasse et pêche	10	2 280	10 600	40	0	230	1 010	14 160
Industries extractives et ressources minérales (à l'exception des combustibles), industrie de transformation, bâtiment et travaux publics	11	220	160	0	0	0	490	870
Transports et les communications	12	11 310	7 120	0	0	13 880	7 010	39 320
Autres affaires et services économiques	13	4 060	6 850	6 860	6 520	1 210	6 670	25 650
Dépenses non classées	14	0	0	56 810	0	0	0	56 810
Total		266 860	39 910	536 830	458 350	45 840	33 780	923 220
1988								
Services généraux	01	:	:	:	:	:	:	:
Défense nationale	02	:	:	:	:	:	:	:
Ordre et sécurité publics	03	:	:	:	:	:	:	:
Enseignement	04	:	:	:	:	:	:	:
Santé	05	:	:	:	:	:	:	:
Sécurité sociale	06	:	:	:	:	:	:	:
Logement et développement collectif	07	:	:	:	:	:	:	:
Affaires et services relevant des loisirs, de la culture et des cultes	08	:	:	:	:	:	:	:
Combustibles et énergie	09	:	:	:	:	:	:	:
Agriculture, sylviculture, chasse et pêche	10	:	:	:	:	:	:	:
Industries extractives et ressources minérales (à l'exception des combustibles), industrie de transformation, bâtiment et travaux publics	11	:	:	:	:	:	:	:
Transports et les communications	12	:	:	:	:	:	:	:
Autres affaires et services économiques	13	:	:	:	:	:	:	:
Dépenses non classées	14	:	:	:	:	:	:	:
Total		:	:	:	:	:	:	:

B.R. DEUTSCHLAND

**6. Taxes and actual social contributions
by category and by receiving subsector**

Mio DM

	ESA	1970	1978	1979	1980	1981	1982
General government (S60)							
Taxes linked to production and imports	R20	88 990	162 140	177 240	180 880	184 430	187 190
VAT and general turnover taxes	R201	39 910	76 240	87 020	90 390	93 450	93 420
VAT on products	R21	39 910	76 240	87 020	90 390	93 450	93 420
General turnover taxes		0	0	0	0	0	0
Import duties and agricultural levies	R202	3 730	750	600	460	480	490
Excise duties and taxes on the consumption of goods	R203	23 190	38 270	39 470	40 180	41 690	43 160
Taxes on services	R204	2 780	4 540	4 950	5 320	5 690	6 210
Taxes on land and buildings	R205	2 690	5 480	5 700	5 800	5 980	6 310
Stamp, registration and similar duties	R206	1 660	2 470	2 730	3 060	3 210	3 310
Other taxes linked to production and imports	R207	15 030	34 390	36 770	35 670	33 930	34 290
Current taxes on income and wealth	R61	72 840	167 490	175 510	187 750	188 110	193 180
from households		60 440	141 990	147 130	161 180	162 410	166 120
from general government		0	0	0	0	0	0
from other sectors		12 400	25 500	28 380	26 570	25 700	27 060
Capital taxes	R72	850	940	1 010	1 010	1 090	1 270
from households		520	940	1 010	1 010	1 090	1 270
from other sectors		330	0	0	0	0	0
Total tax receipts		162 680	330 570	353 760	369 640	373 630	381 640
Actual social contributions	R62	78 210	196 870	213 130	230 200	248 840	263 950
Employers' actual social contributions	R621	36 160	91 750	99 060	107 590	114 960	120 780
from general government		4 070	11 830	12 750	13 980	15 240	15 760
from other sectors		32 090	79 920	86 310	93 610	99 720	105 020
Employees' actual social contributions	R622	32 820	77 120	83 210	90 600	96 950	101 740
Compulsory by law and agreement		30 300	72 850	78 850	85 800	91 370	95 790
Voluntary		2 520	4 270	4 360	4 800	5 580	5 950
Social contributions by self-employed and non-employed	R623	9 230	28 000	30 860	32 010	36 930	41 430
Compulsory by law and agreement		6 550	20 460	22 660	24 200	28 450	32 500
Voluntary		2 680	7 540	8 200	7 810	8 480	8 930
Total tax and social contributions		240 890	527 440	566 890	599 840	622 470	645 590
Central government (S61)							
Taxes linked to production and imports	R20	78 430	138 200	152 800	153 370	158 300	160 650
VAT and general turnover taxes	R201	39 910	76 240	87 020	90 390	93 450	93 420
VAT on products	R21	39 910	76 240	87 020	90 390	93 450	93 420
General turnover taxes		0	0	0	0	0	0
Import duties and agricultural levies	R202	3 730	750	600	460	480	490
Excise duties and taxes on the consumption of goods	R203	23 190	38 270	39 470	40 180	41 690	43 160
Taxes on services	R204	2 490	4 230	4 660	5 090	5 460	5 950
Taxes on land and buildings	R205	270	500	500	500	520	560
Stamp, registration and similar duties	R206	1 080	1 420	1 560	1 750	1 860	1 950
Other taxes linked to production and imports	R207	7 760	16 790	18 990	15 000	14 840	15 120
Current taxes on income and wealth	R61	66 110	150 010	157 290	166 290	166 560	171 180
from households		53 710	124 510	128 910	139 720	140 860	144 120
from general government		0	0	0	0	0	0
from other sectors		12 400	25 500	28 380	26 570	25 700	27 060
Capital taxes	R72	850	940	1 010	1 010	1 090	1 270
from households		520	940	1 010	1 010	1 090	1 270
from other sectors		330	0	0	0	0	0
Total tax receipts		145 390	289 150	311 100	320 670	325 950	333 100
Actual social contributions	R62	0	0	0	0	0	0
Employers' actual social contributions	R621	0	0	0	0	0	0
from general government		0	0	0	0	0	0
from other sectors		0	0	0	0	0	0
Employees' actual social contributions	R622	0	0	0	0	0	0
Compulsory by law and agreement		0	0	0	0	0	0
Voluntary		0	0	0	0	0	0
Social contributions by self-employed and non-employed	R623	0	0	0	0	0	0
Compulsory by law and agreement		0	0	0	0	0	0
Voluntary		0	0	0	0	0	0
Total tax and social contributions		145 390	289 150	311 100	320 670	325 950	333 100

**6. Impôts et cotisations sociales effectives
par catégorie et par sous-secteur receveur**

B.R. DEUTSCHLAND

Mio DM

1983	1984	1985	1986	1987	1988	SEC
Administrations publiques (S60)						
198 510	208 920	213 330	216 870	225 410	234 590	R20 Impôts liés à la production et à l'importation
100 180	106 490	106 800	105 460	112 400	115 700	R201 TVA et taxes générales sur le chiffre d'affaires
100 180	106 490	106 800	105 460	112 400	115 700	R21 TVA grevant les produits
0	0	0	0	0	0	Taxes générales sur le chiffre d'affaires
780	740	780	700	830	860	R202 Droits d'importation et prélèvements agricoles
45 430	46 620	47 060	48 240	48 850	49 820	R203 Droits d'accises et impôts sur la consommation des biens
6 440	6 710	7 380	7 930	8 360	8 820	R204 Impôts sur les services
6 770	7 110	7 370	7 630	7 910	8 240	R205 Impôts foncières et immobiliers
4 200	4 310	4 440	4 750	4 480	4 510	R206 Droits de timbre, d'enregistrement et de mutation
34 710	36 940	39 570	42 200	42 580	46 710	R207 Autres impôts liés à la production et à l'importation
200 360	213 020	229 640	237 040	245 980	255 500	R61 Impôts courants sur le revenu et le patrimoine
169 680	178 060	189 820	196 280	209 460	214 740	payés par les ménages
0	0	0	0	0	0	payés par les administrations publiques
30 680	34 960	39 820	40 760	36 520	40 760	des autres secteurs
1 430	1 570	1 510	1 890	2 240	2 400	R72 Impôts en capital
1 430	1 570	1 510	1 890	2 240	2 400	des ménages
0	0	0	0	0	0	des autres secteurs
400 300	423 510	444 480	455 800	473 630	492 490	Total des impôts
269 180	282 760	297 230	313 390	325 840	340 890	R62 Cotisations sociales effectives
124 350	130 550	136 880	144 390	149 890	156 670	R621 Cotisations sociales effectives à charge des employeurs
16 430	17 090	17 730	18 770	19 030	20 160	payées par les administrations publiques
107 920	113 460	119 150	125 620	130 860	136 510	payées par les autres secteurs
104 900	110 590	116 560	123 450	128 410	134 730	R622 Cotisations sociales effectives à charge des salariés
98 750	104 380	110 010	116 890	121 580	127 630	Obligatoires et conventionnelles
6 150	6 210	6 550	6 560	6 830	7 100	Volontaires
39 930	41 620	43 790	45 550	47 540	49 490	R623 Cotisations sociales effectives des non-salariés
31 030	32 890	34 580	36 110	37 610	39 240	Obligatoires et conventionnelles
8 900	8 730	9 210	9 440	9 930	10 250	Volontaires
669 480	706 270	741 710	769 190	799 470	833 380	Total des impôts et cotisations sociales
Administration centrale (S61)						
169 810	177 960	180 510	182 650	191 730	197 990	R20 Impôts liés à la production et à l'importation
100 180	106 490	106 800	105 460	112 400	115 700	R201 TVA et taxes générales sur le chiffre d'affaires
100 180	106 490	106 800	105 460	112 400	115 700	R21 TVA grevant les produits
0	0	0	0	0	0	Taxes générales sur le chiffre d'affaires
780	740	780	700	830	860	R202 Droits d'importation et prélèvements agricoles
45 430	46 620	47 060	48 240	48 850	49 820	R203 Droits d'accises et impôts sur la consommation des biens
6 170	6 430	7 080	7 610	8 030	8 480	R204 Impôts sur les services
590	640	670	690	720	740	R205 Impôts foncières et immobiliers
3 010	3 360	3 560	3 870	4 170	4 260	R206 Droits de timbre, d'enregistrement et de mutation
13 650	13 680	14 630	16 120	16 740	18 200	R207 Autres impôts liés à la production et à l'importation
177 760	189 320	204 310	210 910	217 910	226 530	R61 Impôts courants sur le revenu et le patrimoine
147 080	154 360	164 490	170 150	181 390	185 770	payés par les ménages
0	0	0	0	0	0	payés par les administrations publiques
30 680	34 960	39 820	40 760	36 520	40 760	des autres secteurs
1 430	1 570	1 510	1 890	2 240	2 400	R72 Impôts en capital
1 430	1 570	1 510	1 890	2 240	2 400	des ménages
0	0	0	0	0	0	des autres secteurs
349 000	368 850	386 330	395 450	411 880	426 920	Total des impôts
0	0	0	0	0	0	R62 Cotisations sociales effectives
0	0	0	0	0	0	R621 Cotisations sociales effectives à charge des employeurs
0	0	0	0	0	0	payées par les administrations publiques
0	0	0	0	0	0	payées par les autres secteurs
0	0	0	0	0	0	R622 Cotisations sociales effectives à charge des salariés
0	0	0	0	0	0	Obligatoires et conventionnelles
0	0	0	0	0	0	Volontaires
0	0	0	0	0	0	R623 Cotisations sociales effectives des non-salariés
0	0	0	0	0	0	Obligatoires et conventionnelles
0	0	0	0	0	0	Volontaires
349 000	368 850	386 330	395 450	411 880	426 920	Total des impôts et cotisations sociales

Mio DM

	ESA	1970	1978	1979	1980	1981	1982
Local government (S62)							
Taxes linked to production and imports	R20	10 560	23 940	24 440	27 510	26 130	26 540
VAT and general turnover taxes	R201	0	0	0	0	0	0
VAT on products	R21	0	0	0	0	0	0
General turnover taxes		0	0	0	0	0	0
Import duties and agricultural levies	R202	0	0	0	0	0	0
Excise duties and taxes on the consumption of goods	R203	0	0	0	0	0	0
Taxes on services	R204	290	310	290	230	230	260
Taxes on land and buildings	R205	2 420	4 980	5 200	5 300	5 460	5 750
Stamp, registration and similar duties	R206	580	1 050	1 170	1 310	1 350	1 360
Other taxes linked to production and imports	R207	7 270	17 600	17 780	20 670	19 090	19 170
Current taxes on income and wealth	R61	6 730	17 480	18 220	21 460	21 550	22 000
from households		6 730	17 480	18 220	21 460	21 550	22 000
from general government		0	0	0	0	0	0
from other sectors		0	0	0	0	0	0
Capital taxes	R72	0	0	0	0	0	0
from households		0	0	0	0	0	0
from other sectors		0	0	0	0	0	0
Total tax receipts		17 290	41 420	42 660	48 970	47 680	48 540
Actual social contributions	R62	0	0	0	0	0	0
Employers' actual social contributions	R621	0	0	0	0	0	0
from general government		0	0	0	0	0	0
from other sectors		0	0	0	0	0	0
Employees' actual social contributions	R622	0	0	0	0	0	0
Compulsory by law and agreement		0	0	0	0	0	0
Voluntary		0	0	0	0	0	0
Social contributions by self-employed and non-employed	R623	0	0	0	0	0	0
Compulsory by law and agreement		0	0	0	0	0	0
Voluntary		0	0	0	0	0	0
Total tax and social contributions		17 290	41 420	42 660	48 970	47 680	48 540
Social security funds (S63)							
Taxes linked to production and imports	R20	0	0	0	0	0	0
VAT and general turnover taxes	R201	0	0	0	0	0	0
VAT on products	R21	0	0	0	0	0	0
General turnover taxes		0	0	0	0	0	0
Import duties and agricultural levies	R202	0	0	0	0	0	0
Excise duties and taxes on the consumption of goods	R203	0	0	0	0	0	0
Taxes on services	R204	0	0	0	0	0	0
Taxes on land and buildings	R205	0	0	0	0	0	0
Stamp, registration and similar duties	R206	0	0	0	0	0	0
Other taxes linked to production and imports	R207	0	0	0	0	0	0
Current taxes on income and wealth	R61	0	0	0	0	0	0
from households		0	0	0	0	0	0
from general government		0	0	0	0	0	0
from other sectors		0	0	0	0	0	0
Capital taxes	R72	0	0	0	0	0	0
from households		0	0	0	0	0	0
from other sectors		0	0	0	0	0	0
Total tax receipts		0	0	0	0	0	0
Actual social contributions	R62	78 210	196 870	213 130	230 200	248 840	263 950
Employers' actual social contributions	R621	36 160	91 750	99 060	107 590	114 960	120 780
from general government		4 070	11 830	12 750	13 980	15 240	15 760
from other sectors		32 090	79 920	86 310	93 610	99 720	105 020
Employees' actual social contributions	R622	32 820	77 120	83 210	90 600	96 950	101 740
Compulsory by law and agreement		30 300	72 850	78 850	85 800	91 370	95 790
Voluntary		2 520	4 270	4 360	4 800	5 580	5 950
Social contributions by self-employed and non-employed	R623	9 230	28 000	30 860	32 010	36 930	41 430
Compulsory by law and agreement		6 550	20 460	22 660	24 200	28 450	32 500
Voluntary		2 680	7 540	8 200	7 810	8 480	8 930
Total tax and social contributions		78 210	196 870	213 130	230 200	248 840	263 950

**6. Impôts et cotisations sociales effectives
par catégorie et par sous-secteur receveur**

B.R. DEUTSCHLAND

Mio DM

1983	1984	1985	1986	1987	1988	SEC
28 700	30 960	32 820	34 220	33 680	36 600	Administrations locales (S62)
0	0	0	0	0	0	R20 Impôts liés à la production et à l'importation
0	0	0	0	0	0	R201 TVA et taxes générales sur le chiffre d'affaires
0	0	0	0	0	0	R21 TVA grevant les produits
0	0	0	0	0	0	Taxes générales sur le chiffre d'affaires
0	0	0	0	0	0	R202 Droits d'importation et prélèvements agricoles
0	0	0	0	0	0	R203 Droits d'accises et impôts sur la consommation des biens
270	280	300	320	330	340	R204 Impôts sur les services
6 180	6 470	6 700	6 940	7 190	7 500	R205 Impôts foncières et immobiliers
1 190	950	880	890	310	250	R206 Droits de timbre, d'enregistrement et de mutation
21 060	23 260	24 940	26 080	25 840	28 510	R207 Autres impôts liés à la production et à l'importation
22 600	23 700	25 330	26 130	28 070	28 970	R61 Impôts courants sur le revenu et le patrimoine
22 600	23 700	25 330	26 130	28 070	28 970	payés par les ménages
0	0	0	0	0	0	payés par les administrations publiques
0	0	0	0	0	0	des autres secteurs
0	0	0	0	0	0	R72 Impôts en capital
0	0	0	0	0	0	des ménages
0	0	0	0	0	0	des autres secteurs
51 300	54 660	58 150	60 350	61 750	65 570	Total des impôts
0	0	0	0	0	0	R62 Cotisations sociales effectives
0	0	0	0	0	0	R621 Cotisations sociales effectives à charge des employeurs
0	0	0	0	0	0	payées par les administrations publiques
0	0	0	0	0	0	payées par les autres secteurs
0	0	0	0	0	0	R622 Cotisations sociales effectives à charge des salariés
0	0	0	0	0	0	Obligatoires et conventionnelles
0	0	0	0	0	0	Volontaires
0	0	0	0	0	0	R623 Cotisations sociales effectives des non-salariés
0	0	0	0	0	0	Obligatoires et conventionnelles
0	0	0	0	0	0	Volontaires
51 300	54 660	58 150	60 350	61 750	65 570	Total des impôts et cotisations sociales
0	0	0	0	0	0	Administrations de sécurité sociale (S63)
0	0	0	0	0	0	R20 Impôts liés à la production et à l'importation
0	0	0	0	0	0	R201 TVA et taxes générales sur le chiffre d'affaires
0	0	0	0	0	0	R21 TVA grevant les produits
0	0	0	0	0	0	Taxes générales sur le chiffre d'affaires
0	0	0	0	0	0	R202 Droits d'importation et prélèvements agricoles
0	0	0	0	0	0	R203 Droits d'accises et impôts sur la consommation des biens
0	0	0	0	0	0	R204 Impôts sur les services
0	0	0	0	0	0	R205 Impôts foncières et immobiliers
0	0	0	0	0	0	R206 Droits de timbre, d'enregistrement et de mutation
0	0	0	0	0	0	R207 Autres impôts liés à la production et à l'importation
0	0	0	0	0	0	R61 Impôts courants sur le revenu et le patrimoine
0	0	0	0	0	0	payés par les ménages
0	0	0	0	0	0	payés par les administrations publiques
0	0	0	0	0	0	des autres secteurs
0	0	0	0	0	0	R72 Impôts en capital
0	0	0	0	0	0	des ménages
0	0	0	0	0	0	des autres secteurs
0	0	0	0	0	0	Total des impôts
269 180	282 760	297 230	313 390	325 840	340 890	R62 Cotisations sociales effectives
124 350	130 550	136 880	144 390	149 890	156 670	R621 Cotisations sociales effectives à charge des employeurs
16 430	17 090	17 730	18 770	19 030	20 160	payées par les administrations publiques
107 920	113 460	119 150	125 620	130 860	136 510	payées par les autres secteurs
104 900	110 590	116 560	123 450	128 410	134 730	R622 Cotisations sociales effectives à charge des salariés
98 750	104 380	110 010	116 890	121 580	127 630	Obligatoires et conventionnelles
6 150	6 210	6 550	6 560	6 830	7 100	Volontaires
39 930	41 620	43 790	45 550	47 540	49 490	R623 Cotisations sociales effectives des non-salariés
31 030	32 890	34 580	36 110	37 610	39 240	Obligatoires et conventionnelles
8 900	8 730	9 210	9 440	9 930	10 250	Volontaires
269 180	282 760	297 230	313 390	325 840	340 890	Total des impôts et cotisations sociales

7. Taxes linked to production and imports paid to the institutions of the European Communities

Mio DM

	ESA	1970	1978	1979	1980	1981	1982
VAT	R201	0	0	0	6 100	7 330	7 960
Import duties	R202	0	3 520	3 980	4 540	4 680	4 670
Agricultural levies and monetary compensation amounts	R202	0	1 340	1 440	1 280	970	1 200
Co-responsibility levies	R203	0	120	60	150	300	320
Sugar contribution	R203	0	370	370	330	320	450
ECSC levy	R207	60	70	70	110	110	100
Taxes linked to production and imports	R20	60	5 420	5 920	12 510	13 910	14 700

8. Total receipts from taxes and compulsory social contributions

General government and Institutions of the European Communities

	ESA	1970	1978	1979	1980	1981	1982
Mio DM							
Taxes on production and imports	R20	89 050	167 560	183 160	183 390	198 340	201 690
Current taxes on income and wealth	R61	72 840	167 490	175 510	187 750	188 110	193 180
Capital taxes	R72	650	940	1 010	1 010	1 090	1 270
Compulsory social contributions		73 010	185 060	200 570	217 590	234 780	249 070
Total tax and social contributions		235 550	521 050	560 250	599 740	622 320	645 410
Total = 100							
Taxes on production and imports	R20	37.8	32.2	32.7	32.2	31.9	31.3
Current taxes on income and wealth	R61	30.9	32.1	31.3	31.3	30.2	29.9
Capital taxes	R72	0.4	0.2	0.2	0.2	0.2	0.2
Compulsory social contributions		31.0	35.5	35.8	36.3	37.7	38.6
Total tax and social contributions		100.0	100.0	100.0	100.0	100.0	100.0

Taxes and compulsory social contributions
Prélèvement obligatoire global
% of GDP - % du PIB

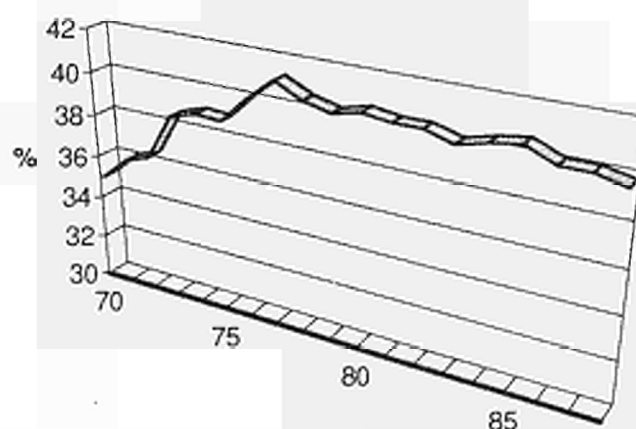

7. Impôts liés à la production et à l'importation versés aux institutions communautaires européennes

B.R. DEUTSCHLAND

Mio DM

1983	1984	1985	1986	1987	1988	SEC	
9 170	9 480	9 840	12 580	12 800	14 320	R201	TVA
4 580	5 170	5 380	5 190	5 430	6 210	R202	Droits de douane
1 220	1 210	610	490	490	410	R202	Prélèvements agricoles et MCM
320	520	350	460	600	620	R203	Taxes de co-responsabilité
520	780	640	660	820	720	R203	Cotisation sucre
90	120	140	80	60	70	R207	Prélèvement CECA
16 000	17 280	16 960	19 460	20 200	22 350	R20	Impôts liés à la production et à l'importation

8. Prélèvement obligatoire global

Administrations publiques et institutions communautaires européennes

1983	1984	1985	1986	1987	1988	SEC	
Mio DM							
214 510	226 200	230 290	236 330	245 610	256 940	R20	Impôts liés à la production et à l'importation
200 360	213 020	229 640	237 040	245 980	255 500	R61	Impôts courants sur le revenu et le patrimoine
1 430	1 570	1 510	1 890	2 240	2 400	R72	Impôts en capital
254 130	267 820	281 470	297 390	309 080	323 540		Cotisations sociales obligatoires
670 430	708 610	742 910	772 650	802 910	838 380		Total des impôts et cotisations sociales
Total = 100							
32.0	31.9	31.0	30.6	30.6	30.6	R20	Impôts liés à la production et à l'importation
29.9	30.1	30.9	30.7	30.6	30.5	R61	Impôts courants sur le revenu et le patrimoine
0.2	0.2	0.2	0.2	0.3	0.3	R72	Impôts en capital
37.9	37.8	37.9	38.5	38.5	38.6		Cotisations sociales obligatoires
100.0	100.0	100.0	100.0	100.0	100.0		Total des impôts et cotisations sociales

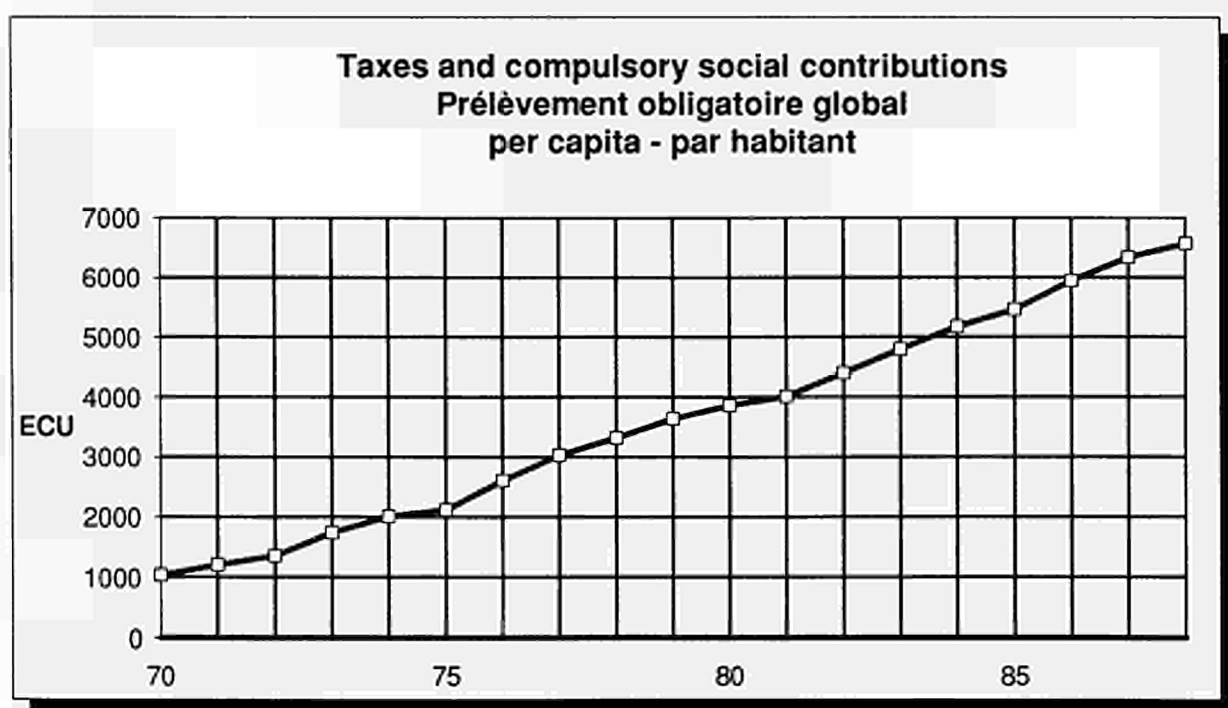

ESPAÑA

General government (S60)

1. Non-financial transactions

Mrd PTA

Resources

	ESA	1970	1978	1979	1980	1981	1982
Transactions in goods and services							
Output of goods and services	P10	:	:	:	2 055.7	2 407.4	2 812.9
Output of goods	P11	:	:	:	:	:	:
Output of market services	P12	:	:	:	:	:	:
Output of non-market services	P14	:	:	:	1 939.0	2 254.5	2 634.5
Distributive transactions							
Taxes linked to production and imports	R20	:	:	:	1 009.5	1 243.0	1 522.3
VAT on products	R21	:	:	:	0.0	0.0	0.0
Taxes linked to production excluding VAT	R22	:	:	:	738.0	944.8	1 142.4
Taxes on products	R221	:	:	:	:	:	:
Other taxes linked to production	R222	:	:	:	:	:	:
Taxes linked to imports excluding VAT	R29	:	:	:	271.5	298.2	379.9
Production subsidies	R31	:	:	:	0.0	0.0	0.0
Property and entrepreneurial income	R40	:	:	:	81.4	135.2	162.0
Actual interest	R41	:	:	:	:	:	:
from general government		:	:	:	0.0	0.0	0.0
from other sectors		:	:	:	71.0	87.3	126.9
Income from land and intangible assets (a)	R43	:	:	:	:	:	:
Dividends and other income distributed by corp. enterprises (a)	R44	:	:	:	81.4	135.2	162.0
Withdrawals from the entrepreneurial income of quasi-corporate enterprises (a)	R45	:	:	:	:	:	:
Accident insurance transactions	R50	:	:	:	0.0	0.0	0.0
Accident insurance claims	R52	:	:	:	0.0	0.0	0.0
Unrequited current transfers n.e.c.	R60	:	:	:	3 727.0	4 366.8	5 331.9
Current taxes on income and wealth	R61	:	:	:	1 059.0	1 221.1	1 332.6
from households		:	:	:	799.6	925.9	981.5
from general government		:	:	:	0.0	0.0	0.0
from other sectors		:	:	:	259.4	295.2	351.1
Actual social contributions	R62	:	:	:	1 811.1	2 071.3	2 381.4
Employers' actual social contributions	R621	:	:	:	1 421.2	1 632.8	1 864.5
from general government		:	:	:	:	:	:
from other sectors		:	:	:	:	:	:
Employees' actual social contributions	R622	:	:	:	290.5	326.3	381.4
compulsory by law and agreement		:	:	:	:	:	:
voluntary		:	:	:	:	:	:
Social contributions by self-employed and non-employed	R623	:	:	:	99.4	112.2	135.5
compulsory by law and agreement		:	:	:	:	:	:
voluntary		:	:	:	:	:	:
Imputed social contributions	R63	:	:	:	180.8	201.9	229.7
Current transfers within general government	R65	:	:	:	367.7	538.2	1 006.1
from central government		:	:	:	308.0	445.1	887.5
from local government		:	:	:	5.9	40.9	56.3
from social security funds		:	:	:	53.9	52.2	62.2
Current international cooperation	R67	:	:	:	0.0	0.1	0.2
from institutions of the E.C.		:	:	:	:	:	:
from other subsectors of the rest of the world		:	:	:	:	:	:
Miscellaneous current transfers	R69	:	:	:	308.3	334.3	381.9
from households		:	:	:	:	:	:
from other resident sectors		:	:	:	:	:	:
from the rest of the world		:	:	:	:	:	:
Capital transfers	R70	:	:	:	65.0	81.5	91.9
Investment grants (b)	R71	:	:	:	:	:	:
from central government		:	:	:	:	:	:
from local government		:	:	:	:	:	:
from social security funds		:	:	:	:	:	:
from the rest of the world		:	:	:	:	:	:
from institutions of the E.C.		:	:	:	:	:	:
from other subsectors of the rest of the world		:	:	:	:	:	:
Capital taxes	R72	:	:	:	28.2	35.0	32.4
from households		:	:	:	28.2	35.0	32.4
from other sectors		:	:	:	0.0	0.0	0.0
Other capital transfers (b)	R79	:	:	:	36.8	46.5	59.5
from general government		:	:	:	32.4	41.7	54.9
from households		:	:	:	0.1	0.7	1.1
from other resident sectors		:	:	:	3.9	3.6	3.3
from the rest of the world		:	:	:	0.4	0.6	0.2

1. Opérations non-financières

ESPAÑA

Ressources

Mrd PTA

Administrations publiques (S60)

1983	1984	1985	1986	1987	1988	SEC	
							Opérations sur biens et services
3 323.4	3 742.1	4 241.5	4 837.1	:	:	P10	Production de biens et services
:	:	:	:	:	:	P11	Production de biens
:	:	:	:	:	:	P12	Production de services marchands
3 110.6	3 475.2	3 940.1	4 505.4	:	:	P14	Production de services non marchands
							Opérations de répartition
1 900.1	2 271.4	2 686.9	3 411.6	3 682.0	:	R20	Impôts liés à la production et à l'importation
0.0	0.0	0.0	:	:	:	R21	TVA grevant les produits
1 447.7	1 797.9	2 130.5	:	:	:	R22	Impôts liés à la production à l'exclusion de la TVA
:	:	:	:	:	:	R221	Impôts sur les produits
:	:	:	:	:	:	R222	Autres impôts liés à la production
452.5	473.5	556.4	421.6	:	:	R29	Impôts liés à l'importation à l'exclusion de la TVA
0.0	0.0	0.0	0.0	:	:	R31	Subventions d'exploitation
157.7	79.9	123.0	116.6	:	:	R40	Revenus de la propriété et de l'entreprise
:	:	:	:	:	:	R41	Intérêts effectifs
0.0	0.0	0.0	0.0	:	:		des administrations publiques
149.4	171.8	201.7	215.8	:	:		des autres secteurs
:	:	:	:	:	:	R43	Revenus de la terre et des actifs incorporels (a)
157.7	79.9	123.0	116.6	:	:	R44	Dividendes et autres revenus distribués des sociétés (a)
:	:	:	:	:	:	R45	Revenus prélevés par les entrepreneurs de quasi-sociétés (a)
0.0	0.0	0.0	0.0	:	:	R50	Opérations d'assurance-dommages
0.0	0.0	0.0	0.0	:	:	R52	Indemnités d'assurance-dommages
6 305.4	7 208.3	8 050.4	9 266.8	:	:	R60	Transferts courants sans contrepartie n.d.a.
1 748.1	2 085.6	2 378.4	2 638.0	:	:	R61	Impôts courants sur le revenu et le patrimoine
1 313.9	1 604.0	1 822.4	1 952.1	:	:		payés par les ménages
0.0	0.0	0.0	0.0	:	:		payés par les administrations publiques
434.1	481.5	556.0	685.9	:	:		payés par les autres secteurs
2 787.3	3 011.0	3 340.6	3 794.4	:	:	R62	Cotisations sociales effectives
2 151.4	2 244.2	2 500.8	2 827.8	:	:	R621	Cotisations sociales effectives à charge des employeurs
:	:	:	:	:	:		payées par les administrations publiques
:	:	:	:	:	:		payées par les autres secteurs
469.9	551.3	601.5	684.0	:	:	R622	Cotisations sociales effectives à charge des salariés
:	:	:	:	:	:		obligatoires et conventionnelles
:	:	:	:	:	:		volontaires
166.0	215.6	238.2	282.7	:	:	R623	Cotisations sociales effectives des non-salariés
:	:	:	:	:	:		obligatoires et conventionnelles
:	:	:	:	:	:		volontaires
267.2	271.2	319.9	347.8	:	:	R63	Cotisations sociales fictives
1 074.1	1 382.0	1 447.4	1 821.5	:	:	R65	Transferts courants entre administrations publiques
963.3	1 221.5	1 289.9	1 695.5	:	:		de l'administration centrale
46.2	102.6	84.1	53.3	:	:		des administrations locales
64.5	57.8	73.5	72.6	:	:		des administrations de sécurité sociale
0.4	0.1	0.1	24.2	:	:	R67	Coopération internationale courante
:	:	:	:	:	:		des institutions communautaires européennes
:	:	:	:	:	:		des autres parties du reste du monde
428.3	458.4	564.0	641.0	:	:	R69	Transferts courants divers
:	:	:	:	:	:		des ménages
:	:	:	:	:	:		des autres secteurs résidents
:	:	:	:	:	:		du reste du monde
139.5	300.8	337.3	476.9	:	:	R70	Opérations de répartition en capital
:	:	:	:	:	:	R71	Aides à l'investissement (b)
:	:	:	:	:	:		de l'administration centrale
:	:	:	:	:	:		des administrations locales
:	:	:	:	:	:		des administrations de sécurité sociale
:	:	:	:	:	:		du reste du monde
:	:	:	:	:	:		des institutions communautaires européennes
:	:	:	:	:	:		des autres parties du reste du monde
34.2	45.7	58.4	60.5	:	:	R72	Impôts en capital
34.1	45.6	58.4	60.5	:	:		des ménages
0.0	0.0	0.0	0.0	:	:		des autres secteurs
105.3	255.1	278.9	416.4	:	:	R79	Autres transferts en capital (b)
94.1	237.6	219.1	328.7	:	:		des administrations publiques
8.0	13.5	6.8	3.9	:	:		des ménages
2.8	4.0	52.9	43.2	:	:		des autres secteurs résidents
0.4	0.0	0.0	40.7	:	:		du reste du monde

ESPAÑA

General government (S60)

1. Non-financial transactions

Mrd PTA

Uses

	ESA	1970	1978	1979	1980	1981	1982
Transactions in goods and services							
Intermediate consumption	P20	:	:	:	490.3	570.6	707.2
Final consumption	P3A	:	:	:	1 929.3	2 242.2	2 619.5
Gross capital formation	P40	:	:	:	275.9	365.2	574.5
Gross fixed capital formation	P41	:	:	:	275.9	365.2	574.5
Change in stocks	P42	:	:	:	0.0	0.0	0.0
Net purchases of land and intangible assets	P70	:	:	:	8.0	24.8	27.2
Net purchases of land	P71	:	:	:	8.0	24.8	27.2
Net purchases of intangible assets	P72	:	:	:	0.0	0.0	0.0
Distributive transactions							
Compensation of employees	R10	:	:	:	1 488.2	1 747.2	2 000.1
Gross wages and salaries (c)	R101	:	:	:	1 307.4	1 545.3	1 770.4
Employers' actual social contributions (c)	R102	:	:	:	:	:	:
to general government		:	:	:	:	:	:
to other sectors		:	:	:	:	:	:
Imputed social contributions	R103	:	:	:	180.8	201.9	229.7
Taxes linked to production and imports	R20	:	:	:	0.0	0.0	0.0
Subsidies	R30	:	:	:	315.1	334.4	489.0
to general government		:	:	:	0.0	0.0	0.0
to other sectors		:	:	:	315.1	334.4	489.0
Property and entrepreneurial income	R40	:	:	:	110.9	135.6	190.5
Actual interest	R41	:	:	:	110.9	135.6	190.5
to general government		:	:	:	0.0	0.0	0.0
to other sectors		:	:	:	110.8	135.5	190.5
Income from land and intangible assets	R43	:	:	:	0.0	0.0	0.0
Accident insurance transactions	R50	:	:	:	0.0	0.0	0.0
Net accident insurance premiums	R51	:	:	:	0.0	0.0	0.0
Unrequited current transfers n.e.c.	R60	:	:	:	2 524.0	3 199.4	4 051.7
Current taxes on income and wealth	R61	:	:	:	0.0	0.0	0.0
Social benefits	R64	:	:	:	1 926.3	2 401.6	2 747.5
Social benefits linked to actual contributions	R641	:	:	:	1 676.6	2 110.2	2 423.9
Social benefits corresponding to imputed contributions	R642	:	:	:	180.8	201.9	229.7
Other social benefits	R643	:	:	:	68.9	89.5	93.9
Current transfers within general government	R65	:	:	:	367.7	538.2	1 006.1
to central government		:	:	:	28.6	63.8	85.3
to local government		:	:	:	41.4	55.9	98.6
to social security funds		:	:	:	297.7	418.4	822.2
Current transfers to private non-profit institutions	R66	:	:	:	0.0	0.0	0.0
Current international cooperation	R67	:	:	:	3.4	3.7	6.9
to institutions of the E.C.		:	:	:	:	:	:
to other subsectors of the rest of the world		:	:	:	:	:	:
Miscellaneous current transfers	R69	:	:	:	226.6	255.9	291.3
to households		:	:	:	:	:	:
to other resident sectors		:	:	:	:	:	:
to the rest of the world		:	:	:	:	:	:
Capital transfers	R70	:	:	:	266.5	366.6	488.2
Investment grants (b)	R71	:	:	:	:	:	:
to central government		:	:	:	:	:	:
to local government		:	:	:	:	:	:
to social security funds		:	:	:	:	:	:
to other resident sectors		:	:	:	:	:	:
to the rest of the world		:	:	:	:	:	:
Other capital transfers (b)	R79	:	:	:	266.5	366.6	488.2
to general government		:	:	:	32.4	41.7	54.9
to households		:	:	:	8.1	10.8	26.7
to other resident sectors		:	:	:	224.4	311.9	403.8
to the rest of the world		:	:	:	1.6	2.2	2.9

1. Opérations non-financières

ESPÑA

Emploi

Mrd PTA

Administrations publiques (S60)

1983	1984	1985	1986	1987	1988	SEC	
							Opérations sur biens et services
831.9	959.7	1 097.5	1 303.7	:	:	P20	Consommation intermédiaire
3 090.9	3 448.3	3 906.6	4 470.0	5 141.7	:	P3A	Consommation finale
607.7	722.0	994.6	1 135.3	:	:	P40	Formation brute de capital
607.7	722.0	994.6	1 135.3	:	:	P41	Formation brute de capital fixe
0.0	0.0	0.0	0.0	:	:	P42	Variation de stocks
24.3	37.9	50.4	43.9	:	:	P70	Acquisitions nettes de terrains et d'actifs incorporels
24.3	37.9	50.4	43.9	:	:	P71	Acquisitions nettes de terrains
0.0	0.0	0.0	0.0	:	:	P72	Acquisitions nettes d'actifs incorporels
							Opérations de répartition
2 364.9	2 634.4	2 975.1	3 339.0	:	:	R10	Rémunération des salariés
2 097.6	2 363.2	2 655.2	2 991.2	:	:	R101	Salaires et traitements bruts (c)
:	:	:	:	:	:	R102	Cotisations sociales effectives à charge des employeurs (c) à destination des administrations publiques à destination des autres secteurs
267.2	271.2	319.9	347.8	:	:	R103	Cotisations sociales fictives
0.0	0.0	0.0	0.0	:	:	R20	Impôts liés à la production et à l'importation
575.8	703.6	738.7	663.8	612.8	:	R30	Subventions d'exploitation et à l'importation aux administrations publiques aux autres secteurs
0.0	0.0	0.0	0.0	0.0	:		
575.8	703.6	738.7	663.8	612.8	:	R40	Revenus de la propriété et de l'entreprise
290.4	509.3	900.0	1 201.9	:	:	R41	Intérêts effectifs aux administrations publiques aux autres secteurs
290.4	509.3	900.0	1 201.9	:	:		
0.0	0.0	0.0	0.0	:	:	R43	Revenus de la terre et des actifs incorporels
0.0	0.0	0.0	0.0	:	:	R50	Opérations d'assurance-dommages
0.0	0.0	0.0	0.0	:	:	R51	Primes nettes d'assurance-dommages
4 670.9	5 397.8	6 074.4	7 023.6	:	:	R60	Transferts courants sans contrepartie n.d.a.
0.0	0.0	0.0	0.0	:	:	R61	Impôts courants sur le revenu et le patrimoine
3 232.1	3 642.9	4 151.0	4 655.4	:	:	R64	Prestations sociales
2 812.2	3 199.7	3 682.9	4 146.8	:	:	R641	liées à des cotisations sociales effectives
267.2	271.2	319.9	347.8	:	:	R642	correspondant à des cotisations sociales fictives
152.7	172.1	148.1	160.8	:	:	R643	autres
1 074.1	1 382.0	1 447.4	1 821.5	:	:	R65	Transferts courants entre administrations publiques à l'administration centrale aux administrations locales aux administrations de sécurité sociale
71.5	125.4	108.7	62.8	:	:		
241.4	306.4	228.4	390.3	:	:	R66	Transferts courants aux administrations privées
761.1	950.2	1 110.3	1 368.3	:	:	R67	Coopération internationale courante aux institutions communautaires européennes aux autres parties du reste du monde
0.0	0.0	0.0	0.0	:	:		
9.6	8.8	14.1	21.6	:	:	R69	Transferts courants divers aux ménages aux autres secteurs résidents au reste du monde
:	:	:	:	:	:		
355.2	364.1	461.9	525.2	:	:		
:	:	:	:	:	:		
585.7	739.4	860.0	1 083.1	:	:	R70	Opérations de répartition en capital
:	:	:	:	:	:	R71	Aides à l'investissement (b) à l'administration centrale aux administrations locales aux administrations de sécurité sociale aux autres secteurs résidents au reste du monde
:	:	:	:	:	:		
585.7	739.4	860.0	1 083.1	:	:	R79	Autres transferts en capital (b) aux administrations publiques aux ménages aux autres secteurs résidents au reste du monde
94.1	237.6	219.1	328.7	:	:		
38.6	47.4	33.7	53.5	:	:		
450.4	449.2	601.7	695.8	:	:		
2.6	5.3	5.4	5.1	:	:		

ESPAÑA

General government (S60)

1. Non-financial transactions
Mrd PTA
Uses

	ESA	1970	1978	1979	1980	1981	1982
Others							
Change in the actuarial reserves for pensions	FB11	:	:	:	0.0	0.0	0.0
Consumption of fixed capital	A1	:	:	:	77.1	89.7	105.6
Balancing Items							
Gross value added at market prices	N1	:	:	:	1 565.3	1 836.8	2 105.6
Gross operating surplus	N2	:	:	:	77.1	89.7	105.6
Gross disposable income	N3	:	:	:	2 016.0	2 252.7	2 517.5
Gross saving	N4	:	:	:	86.7	10.5	-101.9
Net lending (+) or net borrowing (-)	N5	:	:	:	-398.7	-664.6	-1 099.9

Net lending (+) or borrowing (-) of general government (S60)
Capacité (+) ou besoin (-) de financement
des administrations publiques (S60)
% of GDP - % du PIB

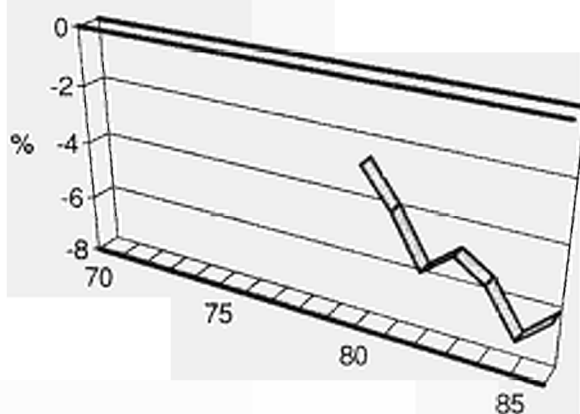

1. Opérations non-financières

ESPAÑA

Emploi

Mrd PTA

Administrations publiques (S60)

1983	1984	1985	1986	1987	1988	SEC		
0.0	0.0	0.0	0.0	:	:			Autres
126.6	148.1	168.8	194.5	:	:			F911 Variation des réserves mathématiques de retraite
								A1 Consommation de capital fixe
								Soldes
2 491.5	2 782.5	3 144.0	3 533.5	:	:			N1 Valeur ajoutée brute aux prix du marché
126.6	148.1	168.8	194.5	:	:			N2 Excédent brut d'exploitation
3 102.1	3 268.8	3 517.7	4 316.0	:	:			N3 Revenu disponible brut
11.1	-179.6	-388.9	-154.1	:	:			N4 Epargne brute
-1 067.1	-1 378.1	-1 956.6	-1 939.5	:	:			N5 Capacité (+) ou besoin (-) de financement

Net lending (+) or borrowing (-) of general government (S60)
Capacité (+) ou besoin (-) de financement
des administrations publiques (S60)
per capita - par habitant

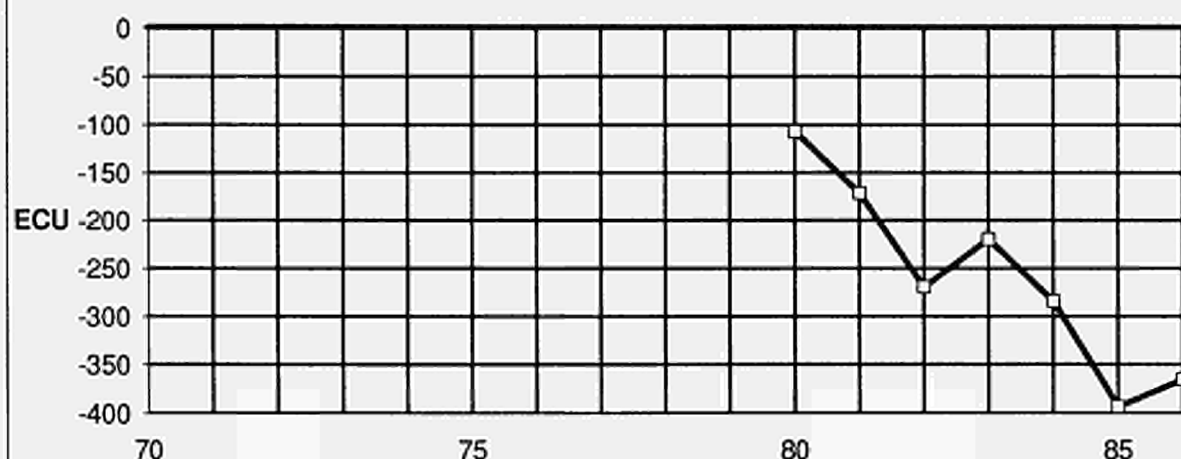

ESPAÑA

Central government (S61)

1. Non-financial transactions

Mrd PTA

Resources

	ESA	1970	1978	1979	1980	1981	1982
Transactions in goods and services							
Output of goods and services	P10	:	:	:	1 241.9	1 377.4	1 556.6
Output of goods	P11	:	:	:	:	:	:
Output of market services	P12	:	:	:	:	:	:
Output of non-market services	P14	:	:	:	1 216.8	1 348.3	1 527.5
Distributive transactions							
Taxes linked to production and imports	R20	:	:	:	762.4	918.3	1 116.0
VAT on products	R21	:	:	:	0.0	0.0	0.0
Taxes linked to production excluding VAT	R22	:	:	:	498.3	628.1	744.4
Taxes on products	R221	:	:	:	:	:	:
Other taxes linked to production	R222	:	:	:	:	:	:
Taxes linked to imports excluding VAT	R29	:	:	:	264.0	290.2	371.7
Production subsidies	R31	:	:	:	0.0	0.0	0.0
Property and entrepreneurial income	R40	:	:	:	77.0	128.2	151.9
Actual interest	R41	:	:	:	:	:	:
from general government		:	:	:	0.0	0.0	0.0
from other sectors		:	:	:	61.3	73.3	100.8
Income from land and intangible assets (a)	R43	:	:	:	:	:	:
Dividends and other income distributed by corp. enterprises (a)	R44	:	:	:	77.0	128.2	151.9
Withdrawals from the entrepreneurial income of quasi-corporate enterprises (a)	R45	:	:	:	:	:	:
Accident insurance transactions	R50	:	:	:	0.0	0.0	0.0
Accident insurance claims	R52	:	:	:	0.0	0.0	0.0
Unrequited current transfers n.e.c.	R60	:	:	:	1 427.2	1 572.7	1 661.5
Current taxes on income and wealth	R61	:	:	:	939.7	1 010.6	1 012.0
from households		:	:	:	:	:	:
from general government		:	:	:	0.0	0.0	0.0
from other sectors		:	:	:	:	:	:
Actual social contributions	R62	:	:	:	13.1	14.9	16.6
Employers' actual social contributions	R621	:	:	:	0.0	0.0	0.0
from general government		:	:	:	0.0	0.0	0.0
from other sectors		:	:	:	0.0	0.0	0.0
Employees' actual social contributions	R622	:	:	:	13.1	14.9	16.6
compulsory by law and agreement		:	:	:	:	:	:
voluntary		:	:	:	:	:	:
Social contributions by self-employed and non-employed	R623	:	:	:	0.0	0.0	0.0
compulsory by law and agreement		:	:	:	0.0	0.0	0.0
voluntary		:	:	:	0.0	0.0	0.0
Imputed social contributions	R63	:	:	:	162.0	174.3	197.1
Current transfers within general government	R65	:	:	:	28.7	63.8	85.3
from central government		:	:	:	:	:	:
from local government		:	:	:	5.9	40.9	56.3
from social security funds		:	:	:	22.8	22.9	29.0
Current international cooperation	R67	:	:	:	0.0	0.1	0.2
from institutions of the E.C.		:	:	:	:	:	:
from other subsectors of the rest of the world		:	:	:	:	:	:
Miscellaneous current transfers	R69	:	:	:	283.7	309.0	350.2
from households		:	:	:	:	:	:
from other resident sectors		:	:	:	:	:	:
from the rest of the world		:	:	:	:	:	:
Capital transfers	R70	:	:	:	20.0	24.5	23.0
Investment grants (b)	R71	:	:	:	:	:	:
from central government		:	:	:	:	:	:
from local government		:	:	:	:	:	:
from social security funds		:	:	:	:	:	:
from the rest of the world		:	:	:	:	:	:
from institutions of the E.C.		:	:	:	:	:	:
from other subsectors of the rest of the world		:	:	:	:	:	:
Capital taxes	R72	:	:	:	19.0	22.0	20.1
from households		:	:	:	:	:	:
from other sectors		:	:	:	:	:	:
Other capital transfers (b)	R79	:	:	:	0.9	2.5	3.0
from general government		:	:	:	:	:	:
from households		:	:	:	:	:	:
from other resident sectors		:	:	:	:	:	:
from the rest of the world		:	:	:	:	:	:

1. Opérations non-financières

ESPÑA

Ressources

Mrd PTA

Administration centrale (S61)

1983	1984	1985	1986	1987	1988	SEC	
							Opérations sur biens et services
1 754.9	1 812.5	1 934.3	2 170.5	:	:	P10	Production de biens et services
:	:	:	:	:	:	P11	Production de biens
:	:	:	:	:	:	P12	Production de services marchands
1 723.4	1 767.7	1 897.1	2 121.6	:	:	P14	Production de services non marchands
							Opérations de répartition
1 394.1	1 535.6	1 706.8	2 410.8	:	:	R20	Impôts liés à la production et à l'importation
0.0	0.0	0.0	:	:	:	R21	TVA grevant les produits
950.8	1 072.1	1 164.1	:	:	:	R22	Impôts liés à la production à l'exclusion de la TVA
:	:	:	:	:	:	R221	Impôts sur les produits
:	:	:	:	:	:	R222	Autres impôts liés à la production
443.2	463.5	542.7	417.5	:	:	R29	Impôts liés à l'importation à l'exclusion de la TVA
0.0	0.0	0.0	0.0	:	:	R31	Subventions d'exploitation
149.6	68.7	112.2	107.7	:	:	R40	Revenus de la propriété et de l'entreprise
:	:	:	:	:	:	R41	Intérêts effectifs
0.0	0.0	0.0	0.0	:	:		des administrations publiques
115.6	131.6	153.8	167.4	:	:		des autres secteurs
:	:	:	:	:	:	R43	Revenus de la terre et des actifs incorporels (a)
149.6	68.7	112.2	107.7	:	:	R44	Dividendes et autres revenus distribués des sociétés (a)
:	:	:	:	:	:	R45	Revenus prélevés par les entrepreneurs de quasi-sociétés (a)
0.0	0.0	0.0	0.0	:	:	R50	Opérations d'assurance-dommages
0.0	0.0	0.0	0.0	:	:	R52	Indemnités d'assurance-dommages
2 026.6	2 339.9	2 535.4	2 854.0	:	:	R60	Transferts courants sans contrepartie n.d.a.
1 322.7	1 560.2	1 649.2	1 878.5	:	:	R61	Impôts courants sur le revenu et le patrimoine
:	:	:	:	:	:		payés par les ménages
0.0	0.0	0.0	0.0	:	:		payés par les administrations publiques
:	:	:	:	:	:		payés par les autres secteurs
19.4	23.0	30.5	39.0	:	:	R62	Cotisations sociales effectives
0.0	0.0	0.0	0.0	:	:	R621	Cotisations sociales effectives à charge des employeurs
0.0	0.0	0.0	0.0	:	:		payées par les administrations publiques
0.0	0.0	0.0	0.0	:	:		payées par les autres secteurs
19.4	23.0	30.5	39.0	:	:	R622	Cotisations sociales effectives à charge des salariés
:	:	:	:	:	:		obligatoires et conventionnelles
:	:	:	:	:	:		volontaires
0.0	0.0	0.0	0.0	:	:	R623	Cotisations sociales effectives des non-salariés
0.0	0.0	0.0	0.0	:	:		obligatoires et conventionnelles
0.0	0.0	0.0	0.0	:	:		volontaires
231.3	230.7	268.9	296.5	:	:	R63	Cotisations sociales fictives
71.5	125.4	108.7	62.8	:	:	R65	Transferts courants entre administrations publiques
:	:	:	:	:	:		de l'administration centrale
46.2	102.6	84.1	53.3	:	:		des administrations locales
25.4	22.8	24.7	9.5	:	:		des administrations de sécurité sociale
0.4	0.1	0.1	24.2	:	:	R67	Coopération internationale courante
:	:	:	:	:	:		des institutions communautaires européennes
:	:	:	:	:	:		des autres parties du reste du monde
381.1	400.4	477.9	553.0	:	:	R69	Transferts courants divers
:	:	:	:	:	:		des ménages
:	:	:	:	:	:		des autres secteurs résidents
:	:	:	:	:	:		du reste du monde
26.2	18.3	31.0	115.1	:	:	R70	Opérations de répartition en capital
:	:	:	:	:	:	R71	Aides à l'investissement (b)
:	:	:	:	:	:		de l'administration centrale
:	:	:	:	:	:		des administrations locales
:	:	:	:	:	:		des administrations de sécurité sociale
:	:	:	:	:	:		du reste du monde
:	:	:	:	:	:		des institutions communautaires européennes
:	:	:	:	:	:		des autres parties du reste du monde
23.6	15.5	12.5	9.2	:	:	R72	Impôts en capital
:	:	:	:	:	:		des ménages
:	:	:	:	:	:		des autres secteurs
2.5	2.7	18.5	106.0	:	:	R79	Autres transferts en capital (b)
:	:	:	:	:	:		des administrations publiques
:	:	:	:	:	:		des ménages
:	:	:	:	:	:		des autres secteurs résidents
:	:	:	:	:	:		du reste du monde

ESPAÑA

Central government (S61)

1. Non-financial transactions

Mrd PTA

Uses

	ESA	1970	1978	1979	1980	1981	1982
Transactions in goods and services							
Intermediate consumption	P20	:	:	:	262.9	272.7	343.0
Final consumption	P3A	:	:	:	1 207.2	1 336.0	1 512.5
Gross capital formation	P40	:	:	:	170.6	231.6	298.9
Gross fixed capital formation	P41	:	:	:	170.6	231.6	298.9
Change in stocks	P42	:	:	:	0.0	0.0	0.0
Net purchases of land and intangible assets	P70	:	:	:	4.6	6.5	3.7
Net purchases of land	P71	:	:	:	4.6	6.5	3.7
Net purchases of intangible assets	P72	:	:	:	0.0	0.0	0.0
Distributive transactions							
Compensation of employees	R10	:	:	:	928.2	1 044.4	1 142.5
Gross wages and salaries (c)	R101	:	:	:	766.2	870.1	945.4
Employers' actual social contributions (c)	R102	:	:	:	:	:	:
to general government		:	:	:	:	:	:
to other sectors		:	:	:	:	:	:
Imputed social contributions	R103	:	:	:	162.0	174.3	197.1
Taxes linked to production and imports	R20	:	:	:	0.0	0.0	0.0
Subsidies	R30	:	:	:	288.4	306.9	421.5
to general government		:	:	:	:	:	:
to other sectors		:	:	:	:	:	:
Property and entrepreneurial income	R40	:	:	:	81.2	103.7	141.0
Actual interest	R41	:	:	:	81.2	103.7	141.0
to general government		:	:	:	0.0	0.0	0.0
to other sectors		:	:	:	81.2	103.7	141.0
Income from land and intangible assets	R43	:	:	:	0.0	0.0	0.0
Accident insurance transactions	R50	:	:	:	0.0	0.0	0.0
Net accident insurance premiums	R51	:	:	:	0.0	0.0	0.0
Unrequited current transfers n.e.c.	R60	:	:	:	767.4	929.6	1 422.6
Current taxes on income and wealth	R61	:	:	:	0.0	0.0	0.0
Social benefits	R64	:	:	:	241.8	258.4	279.7
Social benefits linked to actual contributions	R641	:	:	:	13.1	14.9	16.6
Social benefits corresponding to imputed contributions	R642	:	:	:	162.0	174.3	197.1
Other social benefits	R643	:	:	:	66.8	69.2	65.9
Current transfers within general government	R65	:	:	:	308.0	445.1	887.5
to central government		:	:	:	:	:	:
to local government		:	:	:	10.3	26.6	65.4
to social security funds		:	:	:	297.7	418.4	822.2
Current transfers to private non-profit institutions	R66	:	:	:	0.0	0.0	0.0
Current international cooperation	R67	:	:	:	3.4	3.7	6.9
to institutions of the E.C.		:	:	:	:	:	:
to other subsectors of the rest of the world		:	:	:	:	:	:
Miscellaneous current transfers	R69	:	:	:	214.2	222.5	248.5
to households		:	:	:	:	:	:
to other resident sectors		:	:	:	:	:	:
to the rest of the world		:	:	:	:	:	:
Capital transfers	R70	:	:	:	259.6	352.8	451.5
Investment grants (b)	R71	:	:	:	:	:	:
to central government		:	:	:	:	:	:
to local government		:	:	:	:	:	:
to social security funds		:	:	:	:	:	:
to other resident sectors		:	:	:	:	:	:
to the rest of the world		:	:	:	:	:	:
Other capital transfers (b)	R79	:	:	:	259.6	352.8	451.5
to general government		:	:	:	:	:	:
to households		:	:	:	:	:	:
to other resident sectors		:	:	:	:	:	:
to the rest of the world		:	:	:	:	:	:

1. Opérations non-financières

ESPÑA

Emploi

Mrd PTA

Administration centrale (S61)

1983	1984	1985	1986	1987	1988	SEC	
							Opérations sur biens et services
411.5	470.4	478.4	590.7	:	:	P20	Consommation intermédiaire
1 703.7	1 740.8	1 872.4	2 096.9	:	:	P3A	Consommation finale
346.7	310.8	325.2	336.0	:	:	P40	Formation brute de capital
346.7	310.8	325.2	336.0	:	:	P41	Formation brute de capital fixe
0.0	0.0	0.0	0.0	:	:	P42	Variation de stocks
10.6	10.3	17.0	3.1	:	:	P70	Acquisitions nettes de terrains et d'actifs incorporels
10.6	10.3	17.0	3.1	:	:	P71	Acquisitions nettes de terrains
0.0	0.0	0.0	0.0	:	:	P72	Acquisitions nettes d'actifs incorporels
							Opérations de répartition
1 261.2	1 247.5	1 353.0	1 470.2	:	:	R10	Rémunération des salariés
1 029.9	1 016.8	1 084.1	1 173.7	:	:	R101	Salaires et traitements bruts (c)
:	:	:	:	:	:	R102	Cotisations sociales effectives à charge des employeurs (c)
:	:	:	:	:	:		à destination des administrations publiques
:	:	:	:	:	:		à destination des autres secteurs
231.3	230.7	268.9	296.5	:	:	R103	Cotisations sociales fictives
0.0	0.0	0.0	0.0	:	:	R20	Impôts liés à la production et à l'importation
484.8	586.2	561.2	506.8	:	:	R30	Subventions d'exploitation et à l'importation
:	:	:	:	:	:		aux administrations publiques
:	:	:	:	:	:		aux autres secteurs
203.2	410.4	776.1	1 059.7	:	:	R40	Revenus de la propriété et de l'entreprise
203.2	410.4	776.1	1 059.7	:	:	R41	Intérêts effectifs
0.0	0.0	0.0	0.0	:	:		aux administrations publiques
203.2	410.4	776.1	1 059.7	:	:		aux autres secteurs
0.0	0.0	0.0	0.0	:	:	R43	Revenus de la terre et des actifs incorporels
0.0	0.0	0.0	0.0	:	:	R50	Opérations d'assurance-dommages
0.0	0.0	0.0	0.0	:	:	R51	Primes nettes d'assurance-dommages
1 582.8	1 837.3	2 044.8	2 532.6	:	:	R60	Transferts courants sans contrepartie n.d.a.
0.0	0.0	0.0	0.0	:	:	R61	Impôts courants sur le revenu et le patrimoine
339.1	324.4	370.3	401.0	:	:	R64	Prestations sociales
19.4	23.0	30.5	39.0	:	:	R641	liées à des cotisations sociales effectives
231.3	230.7	268.9	296.5	:	:	R642	correspondant à des cotisations sociales fictives
88.4	70.7	70.8	65.5	:	:	R643	autres
963.3	1 221.6	1 289.9	1 695.5	:	:	R65	Transferts courants entre administrations publiques
:	:	:	:	:	:		à l'administration centrale
202.3	271.4	179.6	327.2	:	:		aux administrations locales
761.1	950.2	1 110.3	1 368.3	:	:		aux administrations de sécurité sociale
0.0	0.0	0.0	0.0	:	:	R66	Transferts courants aux administrations privées
9.6	8.8	14.1	21.6	:	:	R67	Coopération internationale courante
:	:	:	:	:	:		aux institutions communautaires européennes
:	:	:	:	:	:		aux autres parties du reste du monde
270.7	282.4	370.6	414.4	:	:	R69	Transferts courants divers
:	:	:	:	:	:		aux ménages
:	:	:	:	:	:		aux autres secteurs résidents
:	:	:	:	:	:		au reste du monde
512.3	655.0	745.9	904.0	:	:	R70	Opérations de répartition en capital
:	:	:	:	:	:	R71	Aides à l'investissement (b)
:	:	:	:	:	:		à l'administration centrale
:	:	:	:	:	:		aux administrations locales
:	:	:	:	:	:		aux administrations de sécurité sociale
:	:	:	:	:	:		aux autres secteurs résidents
:	:	:	:	:	:		au reste du monde
512.3	655.0	745.9	904.0	:	:	R79	Autres transferts en capital (b)
:	:	:	:	:	:		aux administrations publiques
:	:	:	:	:	:		aux ménages
:	:	:	:	:	:		aux autres secteurs résidents
:	:	:	:	:	:		au reste du monde

ESPAÑA

Central government (S61)

1. Non-financial transactions

Mrd PTA

Uses

	ESA	1970	1978	1979	1980	1981	1982
Others							
Change in the actuarial reserves for pensions	F911	:	:	:	0.0	0.0	0.0
Consumption of fixed capital	A1	:	:	:	50.9	60.2	71.1
Balancing Items							
Gross value added at market prices	N1	:	:	:	979.0	1 104.6	1 213.6
Gross operating surplus	N2	:	:	:	50.9	60.2	71.1
Gross disposable income	N3	:	:	:	1 241.8	1 412.5	1 116.2
Gross saving	N4	:	:	:	34.6	76.6	-396.2
Net lending (+) or net borrowing (-)	N5	:	:	:	-380.2	-489.8	-1 127.3

Net lending (+) or borrowing (-) of central government (S61)
Capacité (+) ou besoin (-) de financement
de l'administration centrale (S61)
% of GDP - % du PIB

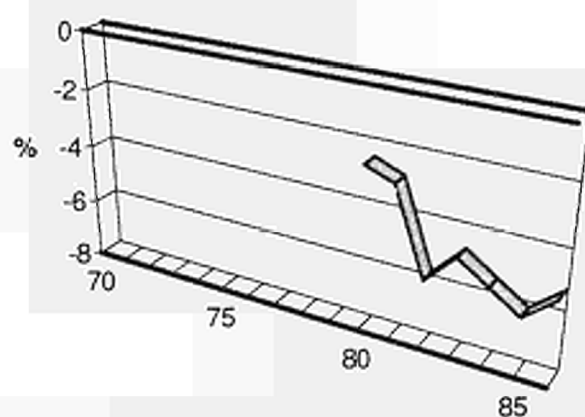

1. Opérations non-financières

ESPAÑA

Emploi

Mrd PTA

Administration centrale (S61)

1983	1984	1985	1986	1987	1988	SEC	
0.0	0.0	0.0	0.0	:	:		Autres
82.1	94.6	102.8	109.6	:	:		F911 Variation des réserves mathématiques de retraite
							A1 Consommation de capital fixe
							Solides
1 343.3	1 342.1	1 455.8	1 579.8	:	:		N1 Valeur ajoutée brute aux prix du marché
82.1	94.6	102.8	109.6	:	:		N2 Excédent brut d'exploitation
1 497.1	1 336.6	1 228.9	1 550.5	:	:		N3 Revenu disponible brut
-206.5	-404.2	-643.5	-546.5	:	:		N4 Epargne brute
-1 050.0	-1 352.0	-1 700.6	-1 674.4	:	:		N5 Capacité (+) ou besoin (-) de financement

Net lending (+) or borrowing (-) of central government (S61)
Capacité (+) ou besoin (-) de financement
de l'administration centrale (S61)
per capita - par habitant

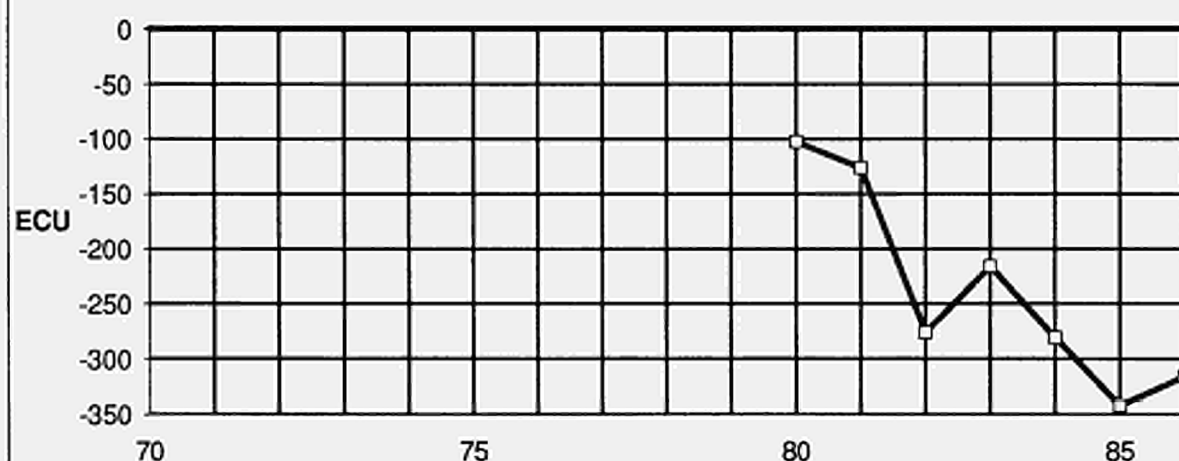

ESPAÑA

Local government (S62)

1. Non-financial transactions

Mrd PTA

Resources

	ESA	1970	1978	1979	1980	1981	1982
Transactions in goods and services							
Output of goods and services	P10	:	:	:	409.2	546.6	704.9
Output of goods	P11	:	:	:	:	:	:
Output of market services	P12	:	:	:	:	:	:
Output of non-market services	P14	:	:	:	327.6	444.1	585.1
Distributive transactions							
Taxes linked to production and imports	R20	:	:	:	239.0	316.4	396.9
VAT on products	R21	:	:	:	0.0	0.0	0.0
Taxes linked to production excluding VAT	R22	:	:	:	232.8	309.8	390.4
Taxes on products	R221	:	:	:	:	:	:
Other taxes linked to production	R222	:	:	:	:	:	:
Taxes linked to imports excluding VAT	R29	:	:	:	6.2	6.6	6.5
Production subsidies	R31	:	:	:	0.0	0.0	0.0
Property and entrepreneurial income	R40	:	:	:	2.2	3.8	6.5
Actual interest	R41	:	:	:	:	:	:
from general government		:	:	:	0.0	0.0	0.0
from other sectors		:	:	:	6.7	10.2	20.3
Income from land and intangible assets (a)	R43	:	:	:	:	:	:
Dividends and other income distributed by corp. enterprises (a)	R44	:	:	:	2.2	3.8	6.5
Withdrawals from the entrepreneurial income of quasi-corporate enterprises (a)	R45	:	:	:	:	:	:
Accident insurance transactions	R50	:	:	:	0.0	0.0	0.0
Accident insurance claims	R52	:	:	:	0.0	0.0	0.0
Unrequited current transfers n.e.c.	R60	:	:	:	202.7	314.0	477.6
Current taxes on income and wealth	R61	:	:	:	119.3	210.5	320.6
from households		:	:	:	:	:	:
from general government		:	:	:	0.0	0.0	0.0
from other sectors		:	:	:	:	:	:
Actual social contributions	R62	:	:	:	0.0	0.0	0.0
Employers' actual social contributions	R621	:	:	:	0.0	0.0	0.0
from general government		:	:	:	0.0	0.0	0.0
from other sectors		:	:	:	0.0	0.0	0.0
Employees' actual social contributions	R622	:	:	:	0.0	0.0	0.0
compulsory by law and agreement		:	:	:	0.0	0.0	0.0
voluntary		:	:	:	0.0	0.0	0.0
Social contributions by self-employed and non-employed	R623	:	:	:	0.0	0.0	0.0
compulsory by law and agreement		:	:	:	0.0	0.0	0.0
voluntary		:	:	:	0.0	0.0	0.0
Imputed social contributions	R63	:	:	:	17.5	22.4	26.8
Current transfers within general government	R65	:	:	:	41.4	55.9	98.6
from central government		:	:	:	10.3	26.6	65.4
from local government		:	:	:	:	:	:
from social security funds		:	:	:	31.1	29.3	33.2
Current international cooperation	R67	:	:	:	0.0	0.0	0.0
from institutions of the E.C.		:	:	:	0.0	0.0	0.0
from other subsectors of the rest of the world		:	:	:	0.0	0.0	0.0
Miscellaneous current transfers	R69	:	:	:	24.4	25.2	31.6
from households		:	:	:	:	:	:
from other resident sectors		:	:	:	:	:	:
from the rest of the world		:	:	:	:	:	:
Capital transfers	R70	:	:	:	44.4	53.0	68.0
Investment grants (b)	R71	:	:	:	:	:	:
from central government		:	:	:	:	:	:
from local government		:	:	:	:	:	:
from social security funds		:	:	:	:	:	:
from the rest of the world		:	:	:	:	:	:
from institutions of the E.C.		:	:	:	:	:	:
from other subsectors of the rest of the world		:	:	:	:	:	:
Capital taxes	R72	:	:	:	9.1	12.9	12.4
from households		:	:	:	:	:	:
from other sectors		:	:	:	:	:	:
Other capital transfers (b)	R79	:	:	:	35.3	40.1	55.7
from general government		:	:	:	:	:	:
from households		:	:	:	:	:	:
from other resident sectors		:	:	:	:	:	:
from the rest of the world		:	:	:	:	:	:

1. Opérations non-financières

ESPAÑA

Ressources

Mrd PTA

Administrations locales (S62)

1983	1984	1985	1986	1987	1988	SEC		
							Opérations sur biens et services	
938.0	1 228.7	1 509.6	1 750.3	:	:	P10	Production de biens et services	
:	:	:	:	:	:	P11	Production de biens	
:	:	:	:	:	:	P12	Production de services marchands	
803.4	1 059.6	1 319.4	1 545.1	:	:	P14	Production de services non marchands	
							Opérations de répartition	
493.1	716.5	959.4	1 000.8	:	:	R20	Impôts liés à la production et à l'importation	
0.0	0.0	0.0	:	:	:	R21	TVA grevant les produits	
486.3	709.0	950.7	:	:	:	R22	Impôts liés à la production à l'exclusion de la TVA	
:	:	:	:	:	:	R221	Impôts sur les produits	
:	:	:	:	:	:	R222	Autres impôts liés à la production	
6.8	7.5	8.7	4.0	:	:	R29	Impôts liés à l'importation à l'exclusion de la TVA	
0.0	0.0	0.0	0.0	:	:	R31	Subventions d'exploitation	
3.9	6.2	7.0	5.7	:	:	R40	Revenus de la propriété et de l'entreprise	
:	:	:	:	:	:	R41	Intérêts effectifs	
0.0	0.0	0.0	0.0	:	:		des administrations publiques	
25.1	30.2	38.4	39.5	:	:		des autres secteurs	
:	:	:	:	:	:	R43	Revenus de la terre et des actifs incorporels (a)	
3.9	6.2	7.0	5.7	:	:	R44	Dividendes et autres revenus distribués des sociétés (a)	
:	:	:	:	:	:	R45	Revenus prélevés par les entrepreneurs de quasi-sociétés (a)	
0.0	0.0	0.0	0.0	:	:	R50	Opérations d'assurance-dommages	
0.0	0.0	0.0	0.0	:	:	R52	Indemnités d'assurance-dommages	
741.0	922.6	1 086.6	1 271.2	:	:	R60	Transferts courants sans contrepartie n.d.a.	
425.3	525.4	729.2	759.5	:	:	R61	Impôts courants sur le revenu et le patrimoine	
:	:	:	:	:	:		payés par les ménages	
0.0	0.0	0.0	0.0	:	:		payés par les administrations publiques	
:	:	:	:	:	:		payés par les autres secteurs	
0.0	0.0	0.0	0.0	:	:	R62	Cotisations sociales effectives	
0.0	0.0	0.0	0.0	:	:	R621	Cotisations sociales effectives à charge des employeurs	
0.0	0.0	0.0	0.0	:	:		payées par les administrations publiques	
0.0	0.0	0.0	0.0	:	:		payées par les autres secteurs	
0.0	0.0	0.0	0.0	:	:	R622	Cotisations sociales effectives à charge des salariés	
0.0	0.0	0.0	0.0	:	:		obligatoires et conventionnelles	
0.0	0.0	0.0	0.0	:	:		volontaires	
0.0	0.0	0.0	0.0	:	:	R623	Cotisations sociales effectives des non-salariés	
0.0	0.0	0.0	0.0	:	:		obligatoires et conventionnelles	
0.0	0.0	0.0	0.0	:	:		volontaires	
29.9	33.2	42.9	43.8	:	:	R63	Cotisations sociales fictives	
241.4	306.4	228.4	390.4	:	:	R65	Transferts courants entre administrations publiques	
202.3	271.4	179.6	327.2	:	:		de l'administration centrale	
:	:	:	:	:	:		des administrations locales	
39.2	35.0	48.9	63.1	:	:		des administrations de sécurité sociale	
0.0	0.0	0.0	0.0	:	:	R67	Coopération internationale courante	
0.0	0.0	0.0	0.0	:	:		des institutions communautaires européennes	
0.0	0.0	0.0	0.0	:	:		des autres parties du reste du monde	
44.3	57.6	86.1	77.5	:	:	R69	Transferts courants divers	
:	:	:	:	:	:		des ménages	
:	:	:	:	:	:		des autres secteurs résidents	
:	:	:	:	:	:		du reste du monde	
108.9	277.7	300.3	352.4	:	:	R70	Opérations de répartition en capital	
:	:	:	:	:	:	R71	Aides à l'investissement (b)	
:	:	:	:	:	:		de l'administration centrale	
:	:	:	:	:	:		des administrations locales	
:	:	:	:	:	:		des administrations de sécurité sociale	
:	:	:	:	:	:		du reste du monde	
:	:	:	:	:	:		des institutions communautaires européennes	
:	:	:	:	:	:		des autres parties du reste du monde	
10.5	30.1	45.9	51.3	:	:	R72	Impôts en capital	
:	:	:	:	:	:		des ménages	
:	:	:	:	:	:		des autres secteurs	
98.4	247.5	254.4	301.1	:	:	R79	Autres transferts en capital (b)	
:	:	:	:	:	:		des administrations publiques	
:	:	:	:	:	:		des ménages	
:	:	:	:	:	:		des autres secteurs résidents	
:	:	:	:	:	:		du reste du monde	

ESPAÑA

Local government (S62)

1. Non-financial transactions

Mrd PTA

Uses

	ESA	1970	1978	1979	1980	1981	1982
Transactions in goods and services							
Intermediate consumption	P20	:	:	:	153.1	206.5	250.5
Final consumption	P3A	:	:	:	327.6	444.1	585.1
Gross capital formation	P40	:	:	:	84.0	106.7	236.7
Gross fixed capital formation	P41	:	:	:	84.0	106.7	236.7
Change in stocks	P42	:	:	:	0.0	0.0	0.0
Net purchases of land and intangible assets	P70	:	:	:	3.4	18.2	23.5
Net purchases of land	P71	:	:	:	3.4	18.2	23.5
Net purchases of intangible assets	P72	:	:	:	0.0	0.0	0.0
Distributive transactions							
Compensation of employees	R10	:	:	:	237.7	318.6	427.8
Gross wages and salaries (c)	R101	:	:	:	220.2	296.2	400.9
Employers' actual social contributions (c)	R102	:	:	:	:	:	:
to general government		:	:	:	:	:	:
to other sectors		:	:	:	:	:	:
Imputed social contributions	R103	:	:	:	17.5	22.4	26.8
Taxes linked to production and imports	R20	:	:	:	0.0	0.0	0.0
Subsidies	R30	:	:	:	26.7	27.5	67.5
to general government		:	:	:	:	:	:
to other sectors		:	:	:	:	:	:
Property and entrepreneurial income	R40	:	:	:	29.5	31.8	49.3
Actual interest	R41	:	:	:	29.5	31.8	49.3
to general government		:	:	:	0.0	0.0	0.0
to other sectors		:	:	:	29.5	31.8	49.3
Income from land and intangible assets	R43	:	:	:	0.0	0.0	0.0
Accident insurance transactions	R50	:	:	:	0.0	0.0	0.0
Net accident insurance premiums	R51	:	:	:	0.0	0.0	0.0
Unrequited current transfers n.e.c.	R60	:	:	:	36.9	95.5	123.9
Current taxes on income and wealth	R61	:	:	:	0.0	0.0	0.0
Social benefits	R64	:	:	:	19.6	22.4	26.8
Social benefits linked to actual contributions	R641	:	:	:	0.0	0.0	0.0
Social benefits corresponding to imputed contributions	R642	:	:	:	17.5	22.4	26.8
Other social benefits	R643	:	:	:	2.1	0.0	0.0
Current transfers within general government	R65	:	:	:	5.9	40.9	56.3
to central government		:	:	:	5.9	40.9	56.3
to local government		:	:	:	:	:	:
to social security funds		:	:	:	0.0	0.0	0.0
Current transfers to private non-profit institutions	R66	:	:	:	0.0	0.0	0.0
Current international cooperation	R67	:	:	:	0.0	0.0	0.0
to institutions of the E.C.		:	:	:	0.0	0.0	0.0
to other subsectors of the rest of the world		:	:	:	0.0	0.0	0.0
Miscellaneous current transfers	R69	:	:	:	11.4	32.2	40.7
to households		:	:	:	:	:	:
to other resident sectors		:	:	:	:	:	:
to the rest of the world		:	:	:	:	:	:
Capital transfers	R70	:	:	:	6.8	13.3	36.4
Investment grants (b)	R71	:	:	:	:	:	:
to central government		:	:	:	:	:	:
to local government		:	:	:	:	:	:
to social security funds		:	:	:	:	:	:
to other resident sectors		:	:	:	:	:	:
to the rest of the world		:	:	:	:	:	:
Other capital transfers (b)	R79	:	:	:	6.8	13.3	36.4
to general government		:	:	:	:	:	:
to households		:	:	:	:	:	:
to other resident sectors		:	:	:	:	:	:
to the rest of the world		:	:	:	:	:	:

1. Opérations non-financières

ESPÑA

Emploi

Mrd PTA

Administrations locales (S62)

1983	1984	1985	1986	1987	1988	SEC	
							Opérations sur biens et services
296.9	355.8	456.8	512.0	:	:	P20	Consommation intermédiaire
803.4	1 059.6	1 310.6	1 534.5	:	:	P3A	Consommation finale
226.2	371.8	619.8	740.7	:	:	P40	Formation brute de capital
226.2	371.8	619.8	740.7	:	:	P41	Formation brute de capital fixe
0.0	0.0	0.0	0.0	:	:	P42	Variation de stocks
13.6	27.9	33.4	40.8	:	:	P70	Acquisitions nettes de terrains et d'actifs incorporels
13.6	27.9	33.4	40.8	:	:	P71	Acquisitions nettes de terrains
0.0	0.0	0.0	0.0	:	:	P72	Acquisitions nettes d'actifs incorporels
							Opérations de répartition
605.4	829.6	998.4	1 165.3	:	:	R10	Rémunération des salariés
575.5	796.4	955.5	1 121.5	:	:	R101	Salaires et traitements bruts (c)
:	:	:	:	:	:	R102	Cotisations sociales effectives à charge des employeurs (c)
:	:	:	:	:	:		à destination des administrations publiques
:	:	:	:	:	:		à destination des autres secteurs
29.9	33.2	42.9	43.8	:	:	R103	Cotisations sociales fictives
0.0	0.0	0.0	0.0	:	:	R20	Impôts liés à la production et à l'importation
91.0	117.4	166.9	144.1	:	:	R30	Subventions d'exploitation et à l'importation
:	:	:	:	:	:		aux administrations publiques
:	:	:	:	:	:		aux autres secteurs
85.5	98.9	123.4	141.5	:	:	R40	Revenus de la propriété et de l'entreprise
85.5	98.9	123.4	141.5	:	:	R41	Intérêts effectifs
0.0	0.0	0.0	0.0	:	:		aux administrations publiques
85.4	98.9	123.4	141.5	:	:		aux autres secteurs
0.0	0.0	0.0	0.0	:	:	R43	Revenus de la terre et des actifs incorporels
0.0	0.0	0.0	0.0	:	:	R50	Opérations d'assurance-dommages
0.0	0.0	0.0	0.0	:	:	R51	Primes nettes d'assurance-dommages
158.7	251.9	260.1	259.5	:	:	R60	Transferts courants sans contrepartie n.d.a.
0.0	0.0	0.0	0.0	:	:	R61	Impôts courants sur le revenu et le patrimoine
29.9	69.9	88.0	106.7	:	:	R64	Prestations sociales
0.0	0.0	0.0	0.0	:	:	R641	liées à des cotisations sociales effectives
29.9	33.2	42.9	43.8	:	:	R642	correspondant à des cotisations sociales fictives
0.0	36.7	45.1	62.9	:	:	R643	autres
46.2	102.6	84.1	53.3	:	:	R65	Transferts courants entre administrations publiques
46.2	102.6	84.1	53.3	:	:		à l'administration centrale
:	:	:	:	:	:		aux administrations locales
0.0	0.0	0.0	0.0	:	:		aux administrations de sécurité sociale
0.0	0.0	0.0	0.0	:	:	R66	Transferts courants aux administrations privées
0.0	0.0	0.0	0.0	:	:	R67	Coopération internationale courante
0.0	0.0	0.0	0.0	:	:		aux institutions communautaires européennes
0.0	0.0	0.0	0.0	:	:		aux autres parties du reste du monde
82.7	79.4	88.1	99.5	:	:	R69	Transferts courants divers
:	:	:	:	:	:		aux ménages
:	:	:	:	:	:		aux autres secteurs résidents
:	:	:	:	:	:		au reste du monde
73.0	84.0	113.3	123.8	:	:	R70	Opérations de répartition en capital
:	:	:	:	:	:	R71	Aides à l'investissement (b)
:	:	:	:	:	:		à l'administration centrale
:	:	:	:	:	:		aux administrations locales
:	:	:	:	:	:		aux administrations de sécurité sociale
:	:	:	:	:	:		aux autres secteurs résidents
:	:	:	:	:	:		au reste du monde
73.0	84.0	113.3	123.8	:	:	R79	Autres transferts en capital (b)
:	:	:	:	:	:		aux administrations publiques
:	:	:	:	:	:		aux ménages
:	:	:	:	:	:		aux autres secteurs résidents
:	:	:	:	:	:		au reste du monde

ESPAÑA

Local government (S62)

1. Non-financial transactions

Mrd PTA

Uses

	ESA	1970	1978	1979	1980	1981	1982
Others							
Change in the actuarial reserves for pensions	F911	:	:	:	0.0	0.0	0.0
Consumption of fixed capital	A1	:	:	:	18.4	21.5	26.6
Balancing items							
Gross value added at market prices	N1	:	:	:	256.2	340.1	454.3
Gross operating surplus	N2	:	:	:	18.4	21.5	26.6
Gross disposable income	N3	:	:	:	376.0	511.1	687.2
Gross saving	N4	:	:	:	48.4	66.9	102.1
Net lending (+) or net borrowing (-)	N5	:	:	:	-1.3	-18.3	-126.5

Net lending (+) or borrowing (-) of local government (S62)
Capacité (+) ou besoin (-) de financement
des administrations locales (S62)
% of GDP - % du PIB

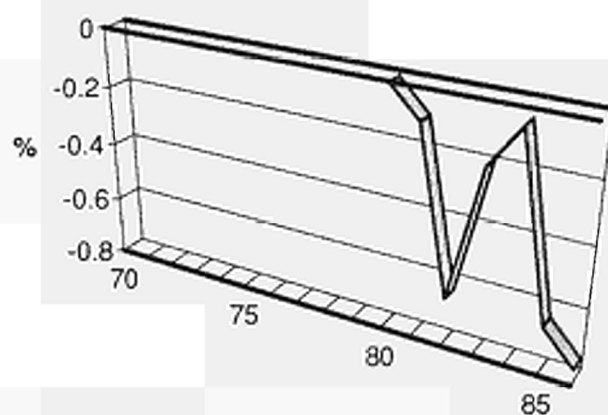

1. Opérations non-financières

ESPAÑA

Emploi

Mrd PTA

Administrations locales (S62)

1983	1984	1985	1986	1987	1988	SEC	
0.0	0.0	0.0	0.0	:	:		Autres
35.7	43.3	54.3	73.0	:	:		F911 Variation des réserves mathématiques de retraite
							A1 Consommation de capital fixe
							Solde
641.1	872.9	1 052.8	1 238.3	:	:		N1 Valeur ajoutée brute aux prix du marché
35.7	43.3	54.3	73.0	:	:		N2 Excédent brut d'exploitation
963.6	1 250.6	1 595.4	1 844.9	:	:		N3 Revenu disponible brut
160.2	191.0	284.8	310.4	:	:		N4 Epargne brute
-43.7	-14.9	-181.4	-242.4	:	:		N5 Capacité (+) ou besoin (-) de financement

Net lending (+) or borrowing (-) of local government (S62)
Capacité (+) ou besoin (-) de financement
des administrations locales (S62)
per capita - par habitant

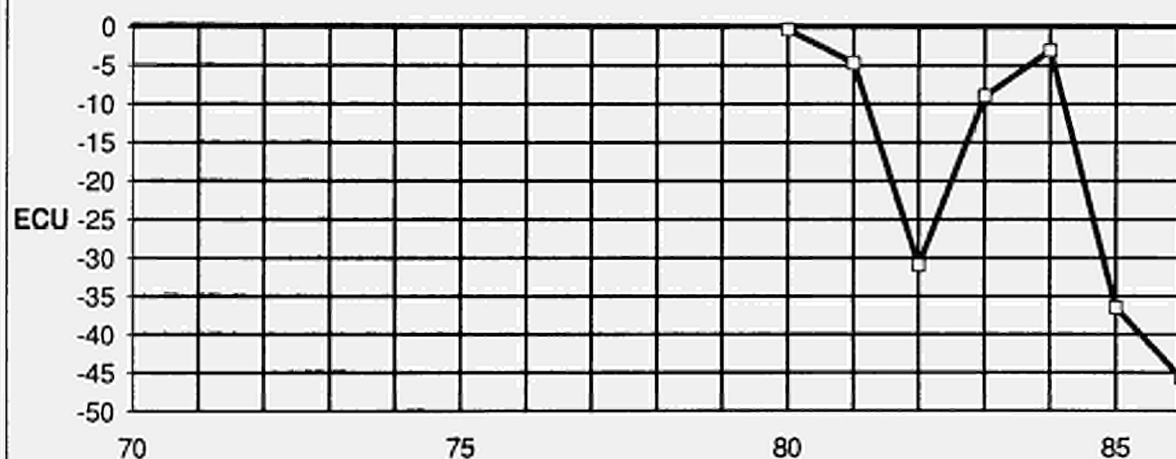

ESPAÑA

Social security funds (S63)

1. Non-financial transactions

Mrd PTA

Resources

	ESA	1970	1978	1979	1980	1981	1982
Transactions in goods and services							
Output of goods and services	P10	:	:	:	404.5	463.5	551.4
Output of goods	P11	:	:	:	:	:	:
Output of market services	P12	:	:	:	:	:	:
Output of non-market services	P14	:	:	:	394.6	462.1	521.9
Distributive transactions							
Taxes linked to production and imports	R20	:	:	:	8.11	8.30	9.39
VAT on products	R21	:	:	:	0.00	0.00	0.00
Taxes linked to production excluding VAT	R22	:	:	:	6.84	6.84	7.63
Taxes on products	R221	:	:	:	:	:	:
Other taxes linked to production	R222	:	:	:	:	:	:
Taxes linked to imports excluding VAT	R29	:	:	:	1.27	1.47	1.77
Production subsidies	R31	:	:	:	0.00	0.00	0.00
Property and entrepreneurial income	R40	:	:	:	2.20	3.15	3.56
Actual interest	R41	:	:	:	:	:	:
from general government		:	:	:	0.00	0.00	0.00
from other sectors		:	:	:	3.01	3.82	5.75
Income from land and intangible assets (a)	R43	:	:	:	:	:	:
Dividends and other income distributed by corp. enterprises (a)	R44	:	:	:	2.19	3.15	3.56
Withdrawals from the entrepreneurial income of quasi-corporate enterprises (a)	R45	:	:	:	:	:	:
Accident insurance transactions	R50	:	:	:	0.00	0.00	0.00
Accident insurance claims	R52	:	:	:	0.00	0.00	0.00
Unrequited current transfers n.e.c.	R60	:	:	:	2 097.06	2 480.15	3 192.84
Current taxes on income and wealth	R61	:	:	:	0.00	0.00	0.00
from households		:	:	:	0.00	0.00	0.00
from general government		:	:	:	0.00	0.00	0.00
from other sectors		:	:	:	0.00	0.00	0.00
Actual social contributions	R62	:	:	:	1 798.02	2 056.39	2 364.76
Employers' actual social contributions	R621	:	:	:	1 421.18	1 632.76	1 864.51
from general government		:	:	:	:	:	:
from other sectors		:	:	:	:	:	:
Employees' actual social contributions	R622	:	:	:	277.40	311.40	364.75
compulsory by law and agreement		:	:	:	:	:	:
voluntary		:	:	:	:	:	:
Social contributions by self-employed and non-employed	R623	:	:	:	99.44	112.23	135.50
compulsory by law and agreement		:	:	:	:	:	:
voluntary		:	:	:	:	:	:
Imputed social contributions	R63	:	:	:	1.25	5.20	5.78
Current transfers within general government	R65	:	:	:	297.66	418.45	822.17
from central government		:	:	:	297.66	418.45	822.17
from local government		:	:	:	0.00	0.00	0.00
from social security funds		:	:	:	:	:	:
Current international cooperation	R67	:	:	:	0.00	0.00	0.00
from institutions of the E.C.		:	:	:	0.00	0.00	0.00
from other subsectors of the rest of the world		:	:	:	0.00	0.00	0.00
Miscellaneous current transfers	R69	:	:	:	0.13	0.10	0.13
from households		:	:	:	:	:	:
from other resident sectors		:	:	:	:	:	:
from the rest of the world		:	:	:	:	:	:
Capital transfers	R70	:	:	:	0.56	3.93	0.87
Investment grants (b)	R71	:	:	:	:	:	:
from central government		:	:	:	:	:	:
from local government		:	:	:	:	:	:
from social security funds		:	:	:	:	:	:
from the rest of the world		:	:	:	:	:	:
from institutions of the E.C.		:	:	:	:	:	:
from other subsectors of the rest of the world		:	:	:	:	:	:
Capital taxes	R72	:	:	:	0.00	0.00	0.00
from households		:	:	:	0.00	0.00	0.00
from other sectors		:	:	:	0.00	0.00	0.00
Other capital transfers (b)	R79	:	:	:	0.56	3.93	0.87
from general government		:	:	:	:	:	:
from households		:	:	:	:	:	:
from other resident sectors		:	:	:	:	:	:
from the rest of the world		:	:	:	:	:	:

1. Opérations non-financières

ESPAÑA

Ressources

Mrd PTA

Administrations de sécurité sociale (S63)

1983	1984	1985	1986	1987	1988	SEC	
							Opérations sur biens et services
630.5	700.9	797.6	916.3	:	:	P10	Production de biens et services
:	:	:	:	:	:	P11	Production de biens
:	:	:	:	:	:	P12	Production de services marchands
583.9	647.9	723.6	838.6	:	:	P14	Production de services non marchands
							Opérations de répartition
13.0	19.3	20.7	0.0	:	:	R20	Impôts liés à la production et à l'importation
0.0	0.0	0.0	0.0	:	:	R21	TVA grevant les produits
10.5	16.8	15.7	0.0	:	:	R22	Impôts liés à la production à l'exclusion de la TVA
:	:	:	:	:	:	R221	Impôts sur les produits
:	:	:	:	:	:	R222	Autres impôts liés à la production
2.4	2.4	5.0	0.0	:	:	R29	Impôts liés à l'importation à l'exclusion de la TVA
0.0	0.0	0.0	0.0	:	:	R31	Subventions d'exploitation
4.2	5.0	3.7	3.3	:	:	R40	Revenus de la propriété et de l'entreprise
:	:	:	:	:	:	R41	Intérêts effectifs
0.0	0.0	0.0	0.0	:	:		des administrations publiques
8.6	10.0	9.5	8.9	:	:		des autres secteurs
4.2	5.0	3.7	3.3	:	:	R43	Revenus de la terre et des actifs incorporels (a)
:	:	:	:	:	:	R44	Dividendes et autres revenus distribués des sociétés (a)
:	:	:	:	:	:	R45	Revenus prélevés par les entrepreneurs de quasi-sociétés (a)
0.0	0.0	0.0	0.0	:	:	R50	Opérations d'assurance-dommages
0.0	0.0	0.0	0.0	:	:	R52	Indemnités d'assurance-dommages
3 537.9	3 945.9	4 428.4	5 141.6	:	:	R60	Transferts courants sans contrepartie n.d.a.
0.0	0.0	0.0	0.0	:	:	R61	Impôts courants sur le revenu et le patrimoine
0.0	0.0	0.0	0.0	:	:		payés par les ménages
0.0	0.0	0.0	0.0	:	:		payés par les administrations publiques
0.0	0.0	0.0	0.0	:	:		payés par les autres secteurs
2 767.9	2 988.0	3 310.0	3 755.4	:	:	R62	Cotisations sociales effectives
2 151.4	2 244.2	2 500.8	2 827.8	:	:	R621	Cotisations sociales effectives à charge des employeurs
:	:	:	:	:	:		payées par les administrations publiques
:	:	:	:	:	:		payées par les autres secteurs
450.5	528.3	571.0	645.0	:	:	R622	Cotisations sociales effectives à charge des salariés
:	:	:	:	:	:		obligatoires et conventionnelles
:	:	:	:	:	:		volontaires
166.0	215.6	238.2	282.7	:	:	R623	Cotisations sociales effectives des non-salariés
:	:	:	:	:	:		obligatoires et conventionnelles
:	:	:	:	:	:		volontaires
6.0	7.3	8.1	7.5	:	:	R63	Cotisations sociales fictives
761.1	950.2	1 110.3	1 368.3	:	:	R65	Transferts courants entre administrations publiques
761.1	950.2	1 110.3	1 368.3	:	:		de l'administration centrale
0.0	0.0	0.0	0.0	:	:		des administrations locales
:	:	:	:	:	:		des administrations de sécurité sociale
0.0	0.0	0.0	0.0	:	:	R67	Coopération internationale courante
0.0	0.0	0.0	0.0	:	:		des institutions communautaires européennes
0.0	0.0	0.0	0.0	:	:		des autres parties du reste du monde
2.9	0.4	0.0	10.5	:	:	R69	Transferts courants divers
:	:	:	:	:	:		des ménages
:	:	:	:	:	:		des autres secteurs résidents
:	:	:	:	:	:		du reste du monde
4.4	4.9	6.0	9.4	:	:	R70	Opérations de répartition en capital
:	:	:	:	:	:	R71	Aides à l'investissement (b)
:	:	:	:	:	:		de l'administration centrale
:	:	:	:	:	:		des administrations locales
:	:	:	:	:	:		des administrations de sécurité sociale
:	:	:	:	:	:		du reste du monde
:	:	:	:	:	:		des institutions communautaires européennes
:	:	:	:	:	:		des autres parties du reste du monde
0.0	0.0	0.0	0.0	:	:	R72	Impôts en capital
0.0	0.0	0.0	0.0	:	:		des ménages
0.0	0.0	0.0	0.0	:	:		des autres secteurs
4.4	4.9	6.0	9.4	:	:	R79	Autres transferts en capital (b)
:	:	:	:	:	:		des administrations publiques
:	:	:	:	:	:		des ménages
:	:	:	:	:	:		des autres secteurs résidents
:	:	:	:	:	:		du reste du monde

ESPAÑA

Social security funds (S63)

1. Non-financial transactions

Mrd PTA

Uses

	ESA	1970	1978	1979	1980	1981	1982
Transactions in goods and services							
Intermediate consumption	P20	:	:	:	74.4	91.3	113.7
Final consumption	P3A	:	:	:	394.6	462.1	521.9
Gross capital formation	P40	:	:	:	21.3	26.9	38.8
Gross fixed capital formation	P41	:	:	:	21.3	26.9	38.8
Change in stocks	P42	:	:	:	0.0	0.0	0.0
Net purchases of land and intangible assets	P70	:	:	:	0.0	0.1	0.1
Net purchases of land	P71	:	:	:	0.0	0.1	0.1
Net purchases of intangible assets	P72	:	:	:	0.0	0.0	0.0
Distributive transactions							
Compensation of employees	R10	:	:	:	322.3	384.2	429.8
Gross wages and salaries (c)	R101	:	:	:	321.0	379.0	424.0
Employers' actual social contributions (c)	R102	:	:	:	:	:	:
to general government		:	:	:	:	:	:
to other sectors		:	:	:	:	:	:
Imputed social contributions	R103	:	:	:	1.2	5.2	5.8
Taxes linked to production and imports	R20	:	:	:	0.0	0.0	0.0
Subsidies	R30	:	:	:	0.0	0.0	0.0
to general government		:	:	:	:	:	:
to other sectors		:	:	:	:	:	:
Property and entrepreneurial income	R40	:	:	:	0.2	0.1	0.1
Actual interest	R41	:	:	:	0.2	0.1	0.1
to general government		:	:	:	0.0	0.0	0.0
to other sectors		:	:	:	0.2	0.1	0.1
Income from land and intangible assets	R43	:	:	:	0.0	0.0	0.0
Accident insurance transactions	R50	:	:	:	0.0	0.0	0.0
Net accident insurance premiums	R51	:	:	:	0.0	0.0	0.0
Unrequited current transfers n.e.c.	R60	:	:	:	1 719.8	2 174.2	2 505.3
Current taxes on income and wealth	R61	:	:	:	0.0	0.0	0.0
Social benefits	R64	:	:	:	1 664.8	2 120.8	2 441.0
Social benefits linked to actual contributions	R641	:	:	:	1 663.5	2 095.3	2 407.2
Social benefits corresponding to imputed contributions	R642	:	:	:	1.2	5.2	5.8
Other social benefits	R643	:	:	:	0.0	20.3	28.0
Current transfers within general government	R65	:	:	:	53.9	52.2	62.2
to central government		:	:	:	22.8	22.9	29.0
to local government		:	:	:	31.1	29.3	33.2
to social security funds		:	:	:	:	:	:
Current transfers to private non-profit institutions	R66	:	:	:	0.0	0.0	0.0
Current international cooperation	R67	:	:	:	0.0	0.0	0.0
to institutions of the E.C.		:	:	:	0.0	0.0	0.0
to other subsectors of the rest of the world		:	:	:	0.0	0.0	0.0
Miscellaneous current transfers	R69	:	:	:	1.1	1.2	2.0
to households		:	:	:	:	:	:
to other resident sectors		:	:	:	:	:	:
to the rest of the world		:	:	:	:	:	:
Capital transfers	R70	:	:	:	0.1	0.5	0.3
Investment grants (b)	R71	:	:	:	:	:	:
to central government		:	:	:	:	:	:
to local government		:	:	:	:	:	:
to social security funds		:	:	:	:	:	:
to other resident sectors		:	:	:	:	:	:
to the rest of the world		:	:	:	:	:	:
Other capital transfers (b)	R79	:	:	:	0.1	0.5	0.3
to general government		:	:	:	:	:	:
to households		:	:	:	:	:	:
to other resident sectors		:	:	:	:	:	:
to the rest of the world		:	:	:	:	:	:

1. Opérations non-financières

ESPAÑA

Emploi

Mrd PTA

Administrations de sécurité sociale (S63)

1983	1984	1985	1986	1987	1988	SEC	
							Opérations sur biens et services
123.5	133.4	162.3	201.0	:	:	P20	Consommation intermédiaire
583.9	647.9	723.6	838.6	:	:	P3A	Consommation finale
34.8	39.5	49.5	58.7	:	:	P40	Formation brute de capital
34.8	39.5	49.5	58.7	:	:	P41	Formation brute de capital fixe
0.0	0.0	0.0	0.0	:	:	P42	Variation de stocks
0.1	-0.2	0.0	0.0	:	:	P70	Acquisitions nettes de terrains et d'actifs incorporels
0.1	-0.2	0.0	0.0	:	:	P71	Acquisitions nettes de terrains
0.0	0.0	0.0	0.0	:	:	P72	Acquisitions nettes d'actifs incorporels
							Opérations de répartition
498.2	557.3	623.7	703.4	:	:	R10	Rémunération des salariés
492.2	550.0	615.6	696.0	:	:	R101	Salaires et traitements bruts (c)
:	:	:	:	:	:	R102	Cotisations sociales effectives à charge des employeurs (c)
:	:	:	:	:	:		à destination des administrations publiques
:	:	:	:	:	:		à destination des autres secteurs
6.0	7.3	8.1	7.5	:	:	R103	Cotisations sociales fictives
0.0	0.0	0.0	0.0	:	:	R20	Impôts liés à la production et à l'importation
0.0	0.0	10.7	12.9	:	:	R30	Subventions d'exploitation et à l'importation
:	:	:	:	:	:		aux administrations publiques
:	:	:	:	:	:		aux autres secteurs
1.7	0.1	0.4	0.7	:	:	R40	Revenus de la propriété et de l'entreprise
1.7	0.1	0.4	0.7	:	:	R41	Intérêts effectifs
0.0	0.0	0.0	0.0	:	:		aux administrations publiques
1.7	0.0	0.4	0.8	:	:		aux autres secteurs
0.0	0.0	0.0	0.0	:	:	R43	Revenus de la terre et des actifs incorporels
0.0	0.0	0.0	0.0	:	:	R50	Opérations d'assurance-dommages
0.0	0.0	0.0	0.0	:	:	R51	Primes nettes d'assurance-dommages
2 929.4	3 308.7	3 769.5	4 231.5	:	:	R60	Transferts courants sans contrepartie n.d.a.
0.0	0.0	0.0	0.0	:	:	R61	Impôts courants sur le revenu et le patrimoine
2 863.1	3 248.6	3 692.8	4 147.6	:	:	R64	Prestations sociales
2 792.7	3 176.7	3 652.4	4 107.8	:	:	R641	liées à des cotisations sociales effectives
6.0	7.3	8.1	7.5	:	:	R642	correspondant à des cotisations sociales fictives
64.3	64.6	32.2	32.4	:	:	R643	autres
64.5	57.8	73.5	72.6	:	:	R65	Transferts courants entre administrations publiques
25.4	22.8	24.7	9.5	:	:		à l'administration centrale
39.2	35.0	48.9	63.1	:	:		aux administrations locales
:	:	:	:	:	:		aux administrations de sécurité sociale
0.0	0.0	0.0	0.0	:	:	R66	Transferts courants aux administrations privées
0.0	0.0	0.0	0.0	:	:	R67	Coopération internationale courante
0.0	0.0	0.0	0.0	:	:		aux institutions communautaires européennes
0.0	0.0	0.0	0.0	:	:		aux autres parties du reste du monde
1.8	2.3	3.2	11.3	:	:	R69	Transferts courants divers
:	:	:	:	:	:		aux ménages
:	:	:	:	:	:		aux autres secteurs résidents
:	:	:	:	:	:		au reste du monde
0.5	0.4	0.8	55.4	:	:	R70	Opérations de répartition en capital
:	:	:	:	:	:	R71	Aides à l'investissement (b)
:	:	:	:	:	:		à l'administration centrale
:	:	:	:	:	:		aux administrations locales
:	:	:	:	:	:		aux administrations de sécurité sociale
:	:	:	:	:	:		aux autres secteurs résidents
:	:	:	:	:	:		au reste du monde
0.5	0.4	0.8	55.4	:	:	R79	Autres transferts en capital (b)
:	:	:	:	:	:		aux administrations publiques
:	:	:	:	:	:		aux ménages
:	:	:	:	:	:		aux autres secteurs résidents
:	:	:	:	:	:		au reste du monde

ESPAÑA

Social security funds (S63)

1. Non-financial transactions
Mrd PTA

Uses

	ESA	1970	1978	1979	1980	1981	1982
Others							
Change in the actuarial reserves for pensions	F811	:	:	:	0.0	0.0	0.0
Consumption of fixed capital	A1	:	:	:	7.8	8.0	7.9
Balancing Items							
Gross value added at market prices	N1	:	:	:	330.1	392.1	437.7
Gross operating surplus	N2	:	:	:	7.8	8.0	7.9
Gross disposable income	N3	:	:	:	398.3	329.1	714.1
Gross saving	N4	:	:	:	3.7	-133.0	192.2
Net lending (+) or net borrowing (-)	N5	:	:	:	-17.1	-156.6	153.8

Net lending (+) or borrowing (-) of social security funds (S63)
Capacité (+) ou besoin (-) de financement
des administrations de sécurité sociale (S63)
% of GDP - % du PIB

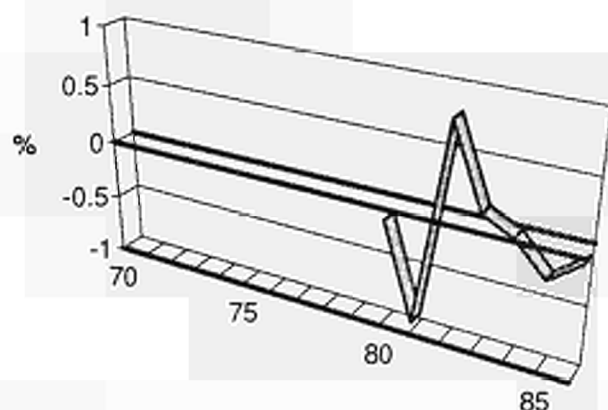

1. Opérations non-financières

ESPAÑA

Emploi

Mrd PTA

Administrations de sécurité sociale (S63)

1983	1984	1985	1986	1987	1988	SEC	
0.0	0.0	0.0	0.0	:	:		Autres
8.8	10.2	11.7	11.9	:	:		F911 Variation des réserves mathématiques de retraite
							A1 Consommation de capital fixe
							Solde
507.0	567.5	635.4	715.3	:	:		N1 Valeur ajoutée brute aux prix du marché
8.8	10.2	11.7	11.9	:	:		N2 Excédent brut d'exploitation
641.3	681.5	683.4	920.6	:	:		N3 Revenu disponible brut
57.5	33.6	-30.1	82.0	:	:		N4 Epargne brute
26.6	-1.2	-74.5	-22.7	:	:		N5 Capacité (+) ou besoin (-) de financement

Net lending (+) or borrowing (-) of social security funds (S63)
Capacité (+) ou besoin (-) de financement
des administrations de sécurité sociale (S63)
per capita - par habitant

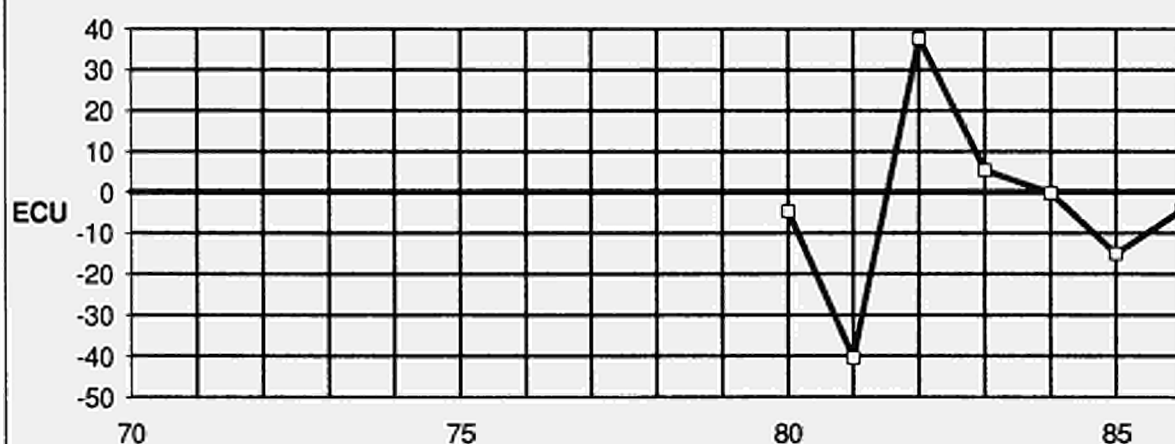

ESPAÑA

2. Financial transactions

General government (S60)

Mrd PTA

	ESA	1970	1978	1979	1980	1981	1982
Change in assets							
Currency and transferable sight deposits	F20	:	-15.0	6.2	27.9	41.0	128.4
In national currency	F21	:	-15.0	6.2	27.9	41.0	128.4
In foreign currency	F22	:	0.0	0.0	0.0	0.0	0.0
Net position in the IMF	F23	:	0.0	0.0	0.0	0.0	0.0
Other deposits	F30	:	2.0	1.0	-0.5	32.0	31.5
In national currency	F31	:	2.0	1.0	-0.5	32.0	31.5
In foreign currency	F32	:	0.0	0.0	0.0	0.0	0.0
Insurance technical reserves	F90	:	0.0	0.0	0.0	0.0	0.0
Pre-payments, unsettled claims	F92	:	0.0	0.0	0.0	0.0	0.0
Bills and short term bonds	F40	:	-0.1	-0.3	-0.1	0.0	0.0
Long term bonds	F50	:	1.2	1.8	1.0	3.6	12.1
Shares and other equities	F60	:	11.9	10.8	10.8	18.6	127.3
Shares	F61	:	:	:	:	:	:
Other equities	F62	:	:	:	:	:	:
Financial gold	F00	:	0.0	0.0	0.0	0.0	0.0
Special drawing rights (SDRs)	F10	:	0.0	0.0	0.0	0.0	0.0
Assets consisting of SDRs	F11	:	0.0	0.0	0.0	0.0	0.0
Short term loans (a)	F70	:	153.3	162.4	319.4	485.2	289.2
Short term trade credit	F71	:	:	:	:	:	:
Accounts receivable and payable	F72	:	:	:	:	:	:
Other short term loans	F79	:	:	:	:	:	:
Medium and long term loans (a)	F80	:	:	:	:	:	:
Medium and long term trade credit	F81	:	:	:	:	:	:
Other medium and long term loans	F89	:	:	:	:	:	:
Total		:	153.3	181.9	357.6	580.4	588.5
Change in liabilities							
Currency and transferable sight deposits	F20	:	5.7	8.1	6.5	8.9	15.8
In national currency	F21	:	5.7	8.1	6.5	8.9	15.8
In foreign currency	F22	:	0.0	0.0	0.0	0.0	0.0
Net position in the IMF	F23	:	0.0	0.0	0.0	0.0	0.0
Other deposits	F30	:	-1.7	1.4	1.4	2.2	0.1
In national currency	F31	:	-1.7	1.4	1.4	2.2	0.1
In foreign currency	F32	:	0.0	0.0	0.0	0.0	0.0
Insurance technical reserves	F90	:	0.8	-2.0	0.0	0.0	0.0
Actuarial reserves, liabilities for profit sharing	F91	:	:	:	:	:	:
Pre-payments, unsettled claims	F92	:	:	:	:	:	:
Bills and short term bonds	F40	:	0.0	0.0	0.0	30.0	85.0
Long term bonds	F50	:	35.8	97.6	82.3	134.2	282.6
Special drawing rights (SDRs)	F10	:	0.0	0.0	0.0	0.0	0.0
Counterparts of the net allocation of SDRs	F12	:	0.0	0.0	0.0	0.0	0.0
Short term loans (a)	F70	:	250.5	453.4	694.9	1 102.1	1 213.3
Short term trade credit	F71	:	:	:	:	:	:
Accounts receivable and payable	F72	:	:	:	:	:	:
Other short term loans	F79	:	:	:	:	:	:
Medium and long term loans (a)	F80	:	:	:	:	:	:
Medium and long term trade credit	F81	:	:	:	:	:	:
Other medium and long term loans	F89	:	:	:	:	:	:
Total		:	291.1	558.5	785.1	1 277.4	1 596.8

2. Opérations financières

ESPÑA

Mrd PTA

Administrations publiques (S60)

1983	1984	1985	1986	1987	1988	SEC	
							Variation des créances
187.5	103.0	93.5	28.9	132.6	248.2	F20	Numéraire et dépôts à vue transférables
187.5	103.0	93.5	28.9	132.6	248.2	F21	En monnaie nationale
0.0	0.0	0.0	0.0	0.0	0.0	F22	En monnaie étrangère
0.0	0.0	0.0	0.0	0.0	0.0	F23	Position nette à l'égard du FMI
65.8	89.3	17.5	-24.5	16.2	102.1	F30	Autres dépôts
65.8	89.3	17.5	-25.7	16.1	103.4	F31	En monnaie nationale
0.0	0.0	0.0	1.2	0.1	-1.3	F32	En monnaie étrangère
0.0	0.0	0.0	0.0	0.0	0.0	F90	Réserves techniques d'assurance
0.0	0.0	0.0	0.0	0.0	0.0	F92	Réserves primes et sinistres
5.6	6.3	-6.5	-0.1	1.5	6.5	F40	Titres à court terme
8.1	-6.0	-1.8	-0.8	6.2	10.5	F50	Obligations
101.3	53.1	151.1	187.8	-52.0	210.7	F60	Actions et autres participations
:	:	:	:	:	:	F61	Actions
:	:	:	:	:	:	F62	Autres participations
0.0	1.8	0.1	0.9	2.8	0.4	F00	Or financier
0.0	0.0	0.0	0.0	0.0	0.0	F10	Droits de tirage spéciaux (DTS)
0.0	0.0	0.0	0.0	0.0	0.0	F11	Avoirs en droits de tirage spéciaux (DTS)
669.6	975.3	416.2	251.4	290.3	-1 333.9	F70	Crédits à court terme (a)
:	:	:	:	:	:	F71	Crédits commerciaux à court terme
:	:	:	:	:	:	F72	Décalages comptables
:	:	:	:	:	:	F79	Autres crédits à court terme
:	:	:	:	:	:	F80	Crédits à moyen et long terme (a)
:	:	:	:	:	:	F81	Crédits commerciaux à moyen et long terme
:	:	:	:	:	:	F89	Autres crédits à moyen et long terme
1 037.9	1 222.8	670.1	443.6	397.6	-755.5		Total
							Variation des engagements
30.9	17.7	14.8	9.8	22.9	50.1	F20	Numéraire et dépôts à vue transférables
30.9	17.7	14.8	9.8	22.9	50.1	F21	En monnaie nationale
0.0	0.0	0.0	0.0	0.0	0.0	F22	En monnaie étrangère
0.0	0.0	0.0	0.0	0.0	0.0	F23	Position nette à l'égard du FMI
5.3	-2.7	2.8	1.4	3.3	3.7	F30	Autres dépôts
5.3	-2.7	2.8	1.4	3.3	3.7	F31	En monnaie nationale
0.0	0.0	0.0	0.0	0.0	0.0	F32	En monnaie étrangère
0.0	0.0	0.0	0.0	0.0	0.0	F90	Réserves techniques d'assurance
:	:	:	:	:	:	F91	Réserves mathématiques, participation aux bénéfices
:	:	:	:	:	:	F92	Réserves primes et sinistres
1 195.0	2 365.4	1 424.9	898.4	1 923.7	929.1	F40	Titres à court terme
119.9	133.6	352.2	1 951.5	310.2	992.0	F50	Obligations
0.0	0.0	0.0	0.0	0.0	0.0	F10	Droits de tirage spéciaux (DTS)
0.0	0.0	0.0	0.0	0.0	0.0	F12	Contrepartie des allocations nettes de DTS
866.7	394.4	1 006.6	-488.0	-432.7	-1 378.3	F70	Crédits à court terme (a)
:	:	:	:	:	:	F71	Crédits commerciaux à court terme
:	:	:	:	:	:	F72	Décalages comptables
:	:	:	:	:	:	F79	Autres crédits à court terme
:	:	:	:	:	:	F80	Crédits à moyen et long terme (a)
:	:	:	:	:	:	F81	Crédits commerciaux à moyen et long terme
:	:	:	:	:	:	F89	Autres crédits à moyen et long terme
2 217.8	2 908.4	2 601.3	2 373.1	1 827.4	596.6		Total

ESPAÑA

2. Financial transactions

Central government (S61)

Mrd PTA

	ESA	1970	1978	1979	1980	1981	1982
Change in assets							
Currency and transferable sight deposits	F20	:	-10.1	13.7	0.9	12.1	34.7
In national currency	F21	:	-10.1	13.7	0.9	12.1	34.7
In foreign currency	F22	:	0.0	0.0	0.0	0.0	0.0
Net position in the IMF	F23	:	0.0	0.0	0.0	0.0	0.0
Other deposits	F30	:	0.0	0.0	2.9	15.9	4.7
In national currency	F31	:	0.0	0.0	2.9	15.9	4.7
In foreign currency	F32	:	0.0	0.0	0.0	0.0	0.0
Insurance technical reserves	F90	:	0.0	0.0	0.0	0.0	0.0
Pre-payments, unsettled claims	F92	:	0.0	0.0	0.0	0.0	0.0
Bills and short term bonds	F40	:	0.0	0.0	0.0	0.0	0.0
Long term bonds	F50	:	0.0	0.5	0.0	0.0	0.0
Shares and other equities	F60	:	11.9	10.5	10.4	19.7	128.8
Shares	F61	:	:	:	:	:	:
Other equities	F62	:	:	:	:	:	:
Financial gold	F00	:	0.0	0.0	0.0	0.0	0.0
Special drawing rights (SDRs)	F10	:	0.0	0.0	0.0	0.0	0.0
Assets consisting of SDRs	F11	:	0.0	0.0	0.0	0.0	0.0
Short term loans (a)	F70	:	152.0	161.1	199.9	251.0	308.3
Short term trade credit	F71	:	:	:	:	:	:
Accounts receivable and payable	F72	:	:	:	:	:	:
Other short term loans	F79	:	:	:	:	:	:
Medium and long term loans (a)	F80	:	:	:	:	:	:
Medium and long term trade credit	F81	:	:	:	:	:	:
Other medium and long term loans	F89	:	:	:	:	:	:
Total		:	153.8	185.8	214.1	298.7	476.5
Change in liabilities							
Currency and transferable sight deposits	F20	:	5.7	8.1	6.5	8.9	15.8
In national currency	F21	:	5.7	8.1	6.5	8.9	15.8
In foreign currency	F22	:	0.0	0.0	0.0	0.0	0.0
Net position in the IMF	F23	:	0.0	0.0	0.0	0.0	0.0
Other deposits	F30	:	-1.7	1.4	1.4	2.2	0.1
In national currency	F31	:	-1.7	1.4	1.4	2.2	0.1
In foreign currency	F32	:	0.0	0.0	0.0	0.0	0.0
Insurance technical reserves	F90	:	0.0	0.0	0.0	0.0	0.0
Actuarial reserves, liabilities for profit sharing	F91	:	:	:	:	:	:
Pre-payments, unsettled claims	F92	:	:	:	:	:	:
Bills and short term bonds	F40	:	0.0	0.0	0.0	30.0	85.0
Long term bonds	F50	:	32.3	87.1	67.5	86.3	227.1
Special drawing rights (SDRs)	F10	:	0.0	0.0	0.0	0.0	0.0
Counterparts of the net allocation of SDRs	F12	:	0.0	0.0	0.0	0.0	0.0
Short term loans (a)	F70	:	220.1	303.9	504.1	695.4	1 182.5
Short term trade credit	F71	:	:	:	:	:	:
Accounts receivable and payable	F72	:	:	:	:	:	:
Other short term loans	F79	:	:	:	:	:	:
Medium and long term loans (a)	F80	:	:	:	:	:	:
Medium and long term trade credit	F81	:	:	:	:	:	:
Other medium and long term loans	F89	:	:	:	:	:	:
Total		:	256.4	400.5	579.5	822.8	1 510.5

2. Opérations financières

ESPAÑA

Mrd PTA

Administration centrale (S61)

1983	1984	1985	1986	1987	1988	SEC	
							Variation des créances
40.5	30.6	-23.5	2.8	41.8	54.4	F20	Numéraire et dépôts à vue transférables
40.5	30.6	-23.5	2.8	41.8	54.4	F21	En monnaie nationale
0.0	0.0	0.0	0.0	0.0	0.0	F22	En monnaie étrangère
0.0	0.0	0.0	0.0	0.0	0.0	F23	Position nette à l'égard du FMI
14.7	40.3	-8.8	-18.3	-29.1	21.5	F30	Autres dépôts
14.7	40.3	-8.8	-18.3	-29.1	21.5	F31	En monnaie nationale
0.0	0.0	0.0	0.0	0.0	0.0	F32	En monnaie étrangère
0.0	0.0	0.0	0.0	0.0	0.0	F90	Réserves techniques d'assurance
0.0	0.0	0.0	0.0	0.0	0.0	F92	Réserves primes et sinistres
0.0	0.0	0.0	0.0	0.0	0.0	F40	Titres à court terme
0.0	0.0	0.0	0.0	0.0	0.0	F50	Obligations
98.6	39.1	148.1	180.1	-59.3	201.3	F60	Actions et autres participations
:	:	:	:	:	:	F61	Actions
:	:	:	:	:	:	F62	Autres participations
0.0	1.8	0.1	0.9	2.8	0.4	F00	Or financier
0.0	0.0	0.0	0.0	0.0	0.0	F10	Droits de tirage spéciaux (DTS)
0.0	0.0	0.0	0.0	0.0	0.0	F11	Avoirs en droits de tirage spéciaux (DTS)
595.4	838.1	462.1	157.6	223.6	-1 427.2	F70	Crédits à court terme (a)
:	:	:	:	:	:	F71	Crédits commerciaux à court terme
:	:	:	:	:	:	F72	Décalages comptables
:	:	:	:	:	:	F79	Autres crédits à court terme
:	:	:	:	:	:	F80	Crédits à moyen et long terme (a)
:	:	:	:	:	:	F81	Crédits commerciaux à moyen et long terme
:	:	:	:	:	:	F89	Autres crédits à moyen et long terme
749.2	949.9	578.0	323.1	179.8	-1 149.6		Total
							Variation des engagements
30.9	17.7	14.8	9.8	22.9	50.1	F20	Numéraire et dépôts à vue transférables
30.9	17.7	14.8	9.8	22.9	50.1	F21	En monnaie nationale
0.0	0.0	0.0	0.0	0.0	0.0	F22	En monnaie étrangère
0.0	0.0	0.0	0.0	0.0	0.0	F23	Position nette à l'égard du FMI
5.3	-2.7	2.8	1.4	3.3	3.7	F30	Autres dépôts
5.3	-2.7	2.8	1.4	3.3	3.7	F31	En monnaie nationale
0.0	0.0	0.0	0.0	0.0	0.0	F32	En monnaie étrangère
0.0	0.0	0.0	0.0	0.0	0.0	F90	Réserves techniques d'assurance
:	:	:	:	:	:	F91	Réserves mathématiques, participation aux bénéfices
:	:	:	:	:	:	F92	Réserves primes et sinistres
1 195.0	2 365.4	1 424.9	862.5	1 907.1	839.3	F40	Titres à court terme
99.4	97.6	297.0	1 852.7	334.1	989.6	F50	Obligations
0.0	0.0	0.0	0.0	0.0	0.0	F10	Droits de tirage spéciaux (DTS)
0.0	0.0	0.0	0.0	0.0	0.0	F12	Contrepartie des allocations nettes de DTS
575.7	142.6	705.4	-745.7	-523.2	-1 771.4	F70	Crédits à court terme (a)
:	:	:	:	:	:	F71	Crédits commerciaux à court terme
:	:	:	:	:	:	F72	Décalages comptables
:	:	:	:	:	:	F79	Autres crédits à court terme
:	:	:	:	:	:	F80	Crédits à moyen et long terme (a)
:	:	:	:	:	:	F81	Crédits commerciaux à moyen et long terme
:	:	:	:	:	:	F89	Autres crédits à moyen et long terme
1 906.3	2 620.6	2 444.9	1 980.7	1 744.2	111.3		Total

ESPAÑA

2. Financial transactions

Local government (S62)

Mrd PTA

	ESA	1970	1978	1979	1980	1981	1982
Change in assets							
Currency and transferable sight deposits	F20	:	3.6	17.9	27.3	31.6	82.1
In national currency	F21	:	3.6	17.9	27.3	31.6	82.1
In foreign currency	F22	:	0.0	0.0	0.0	0.0	0.0
Net position in the IMF	F23	:	0.0	0.0	0.0	0.0	0.0
Other deposits	F30	:	2.0	1.0	-3.4	-4.2	9.5
In national currency	F31	:	2.0	1.0	-3.4	-4.2	9.5
In foreign currency	F32	:	0.0	0.0	0.0	0.0	0.0
Insurance technical reserves	F90	:	0.0	0.0	0.0	0.0	0.0
Pre-payments, unsettled claims	F92	:	0.0	0.0	0.0	0.0	0.0
Bills and short term bonds	F40	:	0.0	0.0	0.0	0.0	0.0
Long term bonds	F50	:	0.0	0.2	0.1	0.1	0.7
Shares and other equities	F60	:	0.0	0.0	0.4	-1.2	-1.5
Shares	F61	:	:	:	:	:	:
Other equities	F62	:	:	:	:	:	:
Financial gold	F00	:	0.0	0.0	0.0	0.0	0.0
Special drawing rights (SDRs)	F10	:	0.0	0.0	0.0	0.0	0.0
Assets consisting of SDRs	F11	:	0.0	0.0	0.0	0.0	0.0
Short term loans (a)	F70	:	0.4	0.9	3.2	47.0	49.6
Short term trade credit	F71	:	:	:	:	:	:
Accounts receivable and payable	F72	:	:	:	:	:	:
Other short term loans	F79	:	:	:	:	:	:
Medium and long term loans (a)	F80	:	:	:	:	:	:
Medium and long term trade credit	F81	:	:	:	:	:	:
Other medium and long term loans	F89	:	:	:	:	:	:
Total		:	6.0	20.0	27.6	73.3	140.4
Change in liabilities							
Currency and transferable sight deposits	F20	:	0.0	0.0	0.0	0.0	0.0
In national currency	F21	:	0.0	0.0	0.0	0.0	0.0
In foreign currency	F22	:	0.0	0.0	0.0	0.0	0.0
Net position in the IMF	F23	:	0.0	0.0	0.0	0.0	0.0
Other deposits	F30	:	0.0	0.0	0.0	0.0	0.0
In national currency	F31	:	0.0	0.0	0.0	0.0	0.0
In foreign currency	F32	:	0.0	0.0	0.0	0.0	0.0
Insurance technical reserves	F90	:	0.0	0.0	0.0	0.0	0.0
Actuarial reserves, liabilities for profit sharing	F91	:	:	:	:	:	:
Pre-payments, unsettled claims	F92	:	:	:	:	:	:
Bills and short term bonds	F40	:	0.0	0.0	0.0	0.0	0.0
Long term bonds	F50	:	3.5	10.5	14.8	47.9	55.5
Special drawing rights (SDRs)	F10	:	0.0	0.0	0.0	0.0	0.0
Counterparts of the net allocation of SDRs	F12	:	0.0	0.0	0.0	0.0	0.0
Short term loans (a)	F70	:	40.2	76.6	50.9	43.6	211.5
Short term trade credit	F71	:	:	:	:	:	:
Accounts receivable and payable	F72	:	:	:	:	:	:
Other short term loans	F79	:	:	:	:	:	:
Medium and long term loans (a)	F80	:	:	:	:	:	:
Medium and long term trade credit	F81	:	:	:	:	:	:
Other medium and long term loans	F89	:	:	:	:	:	:
Total		:	43.7	87.1	65.7	91.5	267.0

2. Opérations financières

ESPÑA

Mrd PTA

Administrations locales (S62)

1983	1984	1985	1986	1987	1988	SEC		
							Variation des créances	
68.7	112.5	122.8	41.1	48.6	174.2	F20	Numéraire et dépôts à vue transférables	
68.7	112.5	122.8	41.1	48.6	174.2	F21	En monnaie nationale	
0.0	0.0	0.0	0.0	0.0	0.0	F22	En monnaie étrangère	
0.0	0.0	0.0	0.0	0.0	0.0	F23	Position nette à l'égard du FMI	
17.8	20.2	-2.3	-6.0	18.8	62.4	F30	Autres dépôts	
17.8	20.2	-2.3	-7.2	18.7	63.7	F31	En monnaie nationale	
0.0	0.0	0.0	1.2	0.1	-1.3	F32	En monnaie étrangère	
0.0	0.0	0.0	0.0	0.0	0.0	F90	Réserves techniques d'assurance	
0.0	0.0	0.0	0.0	0.0	0.0	F92	Réserves primes et sinistres	
0.0	0.0	0.0	0.0	0.0	0.0	F40	Titres à court terme	
1.3	2.1	0.0	0.4	-0.1	1.3	F50	Obligations	
2.8	13.2	1.9	11.9	8.0	9.4	F60	Actions et autres participations	
:	:	:	:	:	:	F61	Actions	
:	:	:	:	:	:	F62	Autres participations	
0.0	0.0	0.0	0.0	0.0	0.0	F00	Or financier	
0.0	0.0	0.0	0.0	0.0	0.0	F10	Droits de tirage spéciaux (DTS)	
0.0	0.0	0.0	0.0	0.0	0.0	F11	Avoirs en droits de tirage spéciaux (DTS)	
23.9	100.7	-3.7	82.2	-39.6	84.2	F70	Crédits à court terme (a)	
:	:	:	:	:	:	F71	Crédits commerciaux à court terme	
:	:	:	:	:	:	F72	Décalages comptables	
:	:	:	:	:	:	F79	Autres crédits à court terme	
:	:	:	:	:	:	F80	Crédits à moyen et long terme (a)	
:	:	:	:	:	:	F81	Crédits commerciaux à moyen et long terme	
:	:	:	:	:	:	F89	Autres crédits à moyen et long terme	
114.5	248.7	118.7	129.6	35.7	331.5		Total	
							Variation des engagements	
0.0	0.0	0.0	0.0	0.0	0.0	F20	Numéraire et dépôts à vue transférables	
0.0	0.0	0.0	0.0	0.0	0.0	F21	En monnaie nationale	
0.0	0.0	0.0	0.0	0.0	0.0	F22	En monnaie étrangère	
0.0	0.0	0.0	0.0	0.0	0.0	F23	Position nette à l'égard du FMI	
0.0	0.0	0.0	0.0	0.0	0.0	F30	Autres dépôts	
0.0	0.0	0.0	0.0	0.0	0.0	F31	En monnaie nationale	
0.0	0.0	0.0	0.0	0.0	0.0	F32	En monnaie étrangère	
0.0	0.0	0.0	0.0	0.0	0.0	F90	Réserves techniques d'assurance	
:	:	:	:	:	:	F91	Réserves mathématiques, participation aux bénéfices	
:	:	:	:	:	:	F92	Réserves primes et sinistres	
0.0	0.0	0.0	35.9	16.6	89.8	F40	Titres à court terme	
20.5	36.0	55.2	98.8	-23.9	2.4	F50	Obligations	
0.0	0.0	0.0	0.0	0.0	0.0	F10	Droits de tirage spéciaux (DTS)	
0.0	0.0	0.0	0.0	0.0	0.0	F12	Contrepartie des allocations nettes de DTS	
137.7	227.8	244.9	237.4	38.8	379.8	F70	Crédits à court terme (a)	
:	:	:	:	:	:	F71	Crédits commerciaux à court terme	
:	:	:	:	:	:	F72	Décalages comptables	
:	:	:	:	:	:	F79	Autres crédits à court terme	
:	:	:	:	:	:	F80	Crédits à moyen et long terme (a)	
:	:	:	:	:	:	F81	Crédits commerciaux à moyen et long terme	
:	:	:	:	:	:	F89	Autres crédits à moyen et long terme	
158.2	263.8	300.1	372.1	31.5	472.0		Total	

ESPAÑA

2. Financial transactions

Social security funds (S63)

Mrd PTA

	ESA	1970	1978	1979	1980	1981	1982
Change in assets							
Currency and transferable sight deposits	F20	:	-8.5	-25.4	-0.3	-2.7	11.6
In national currency	F21	:	-8.5	-25.4	-0.3	-2.7	11.6
In foreign currency	F22	:	0.0	0.0	0.0	0.0	0.0
Net position in the IMF	F23	:	0.0	0.0	0.0	0.0	0.0
Other deposits	F30	:	0.0	0.0	0.0	20.3	17.3
In national currency	F31	:	0.0	0.0	0.0	20.3	17.3
In foreign currency	F32	:	0.0	0.0	0.0	0.0	0.0
Insurance technical reserves	F90	:	0.0	0.0	0.0	0.0	0.0
Pre-payments, unsettled claims	F92	:	0.0	0.0	0.0	0.0	0.0
Bills and short term bonds	F40	:	-0.1	-0.3	-1.0	0.0	0.0
Long term bonds	F50	:	1.2	1.1	0.9	3.5	11.4
Shares and other equities	F60	:	0.0	0.3	0.0	0.1	0.0
Shares	F61	:	:	:	:	:	:
Other equities	F62	:	:	:	:	:	:
Financial gold	F00	:	0.0	0.0	0.0	0.0	0.0
Special drawing rights (SDRs)	F10	:	0.0	0.0	0.0	0.0	0.0
Assets consisting of SDRs	F11	:	0.0	0.0	0.0	0.0	0.0
Short term loans (a)	F70	:	0.9	0.4	116.3	187.2	-68.7
Short term trade credit	F71	:	:	:	:	:	:
Accounts receivable and payable	F72	:	:	:	:	:	:
Other short term loans	F79	:	:	:	:	:	:
Medium and long term loans (a)	F80	:	:	:	:	:	:
Medium and long term trade credit	F81	:	:	:	:	:	:
Other medium and long term loans	F89	:	:	:	:	:	:
Total		:	-6.5	-23.9	115.9	208.4	-28.4
Change in liabilities							
Currency and transferable sight deposits	F20	:	0.0	0.0	0.0	0.0	0.0
In national currency	F21	:	0.0	0.0	0.0	0.0	0.0
In foreign currency	F22	:	0.0	0.0	0.0	0.0	0.0
Net position in the IMF	F23	:	0.0	0.0	0.0	0.0	0.0
Other deposits	F30	:	0.0	0.0	0.0	0.0	0.0
In national currency	F31	:	0.0	0.0	0.0	0.0	0.0
In foreign currency	F32	:	0.0	0.0	0.0	0.0	0.0
Insurance technical reserves	F90	:	0.8	-2.0	0.0	0.0	0.0
Actuarial reserves, liabilities for profit sharing	F91	:	:	:	:	:	:
Pre-payments, unsettled claims	F92	:	:	:	:	:	:
Bills and short term bonds	F40	:	0.0	0.0	0.0	0.0	0.0
Long term bonds	F50	:	0.0	0.0	0.0	0.0	0.0
Special drawing rights (SDRs)	F10	:	0.0	0.0	0.0	0.0	0.0
Counterparts of the net allocation of SDRs	F12	:	0.0	0.0	0.0	0.0	0.0
Short term loans (a)	F70	:	-9.8	72.9	139.9	363.1	-180.7
Short term trade credit	F71	:	:	:	:	:	:
Accounts receivable and payable	F72	:	:	:	:	:	:
Other short term loans	F79	:	:	:	:	:	:
Medium and long term loans (a)	F80	:	:	:	:	:	:
Medium and long term trade credit	F81	:	:	:	:	:	:
Other medium and long term loans	F89	:	:	:	:	:	:
Total		:	-9.0	70.9	139.9	363.1	-180.7

2. Opérations financières

ESPAÑA

Mrd PTA

Administrations de sécurité sociale (S63)

1983	1984	1985	1986	1987	1988	SEC		
							Variation des créances	
78.3	-40.1	-5.8	-15.0	42.2	19.6	F20	Numéraire et dépôts à vue transférables	
78.3	-40.1	-5.8	-15.0	42.2	19.6	F21	En monnaie nationale	
0.0	0.0	0.0	0.0	0.0	0.0	F22	En monnaie étrangère	
0.0	0.0	0.0	0.0	0.0	0.0	F23	Position nette à l'égard du FMI	
33.3	28.8	28.6	-0.2	26.5	18.2	F30	Autres dépôts	
33.3	28.8	28.6	-0.2	26.5	18.2	F31	En monnaie nationale	
0.0	0.0	0.0	0.0	0.0	0.0	F32	En monnaie étrangère	
0.0	0.0	0.0	0.0	0.0	0.0	F90	Réserves techniques d'assurance	
0.0	0.0	0.0	0.0	0.0	0.0	F92	Réserves primes et sinistres	
5.6	6.3	-6.5	-0.1	1.5	6.5	F40	Titres à court terme	
6.8	-8.1	-1.8	-1.2	6.3	9.2	F50	Obligations	
-0.1	0.8	1.1	-4.2	-0.7	0.0	F60	Actions et autres participations	
:	:	:	:	:	:	F61	Actions	
:	:	:	:	:	:	F62	Autres participations	
0.0	0.0	0.0	0.0	0.0	0.0	F00	Or financier	
0.0	0.0	0.0	0.0	0.0	0.0	F10	Droits de tirage spéciaux (DTS)	
0.0	0.0	0.0	0.0	0.0	0.0	F11	Avoirs en droits de tirage spéciaux (DTS)	
50.3	36.5	-42.2	11.6	106.3	9.1	F70	Crédits à court terme (a)	
:	:	:	:	:	:	F71	Crédits commerciaux à court terme	
:	:	:	:	:	:	F72	Décalages comptables	
:	:	:	:	:	:	F79	Autres crédits à court terme	
:	:	:	:	:	:	F80	Crédits à moyen et long terme (a)	
:	:	:	:	:	:	F81	Crédits commerciaux à moyen et long terme	
:	:	:	:	:	:	F89	Autres crédits à moyen et long terme	
174.2	24.2	-26.6	-9.1	182.1	62.6		Total	
							Variation des engagements	
0.0	0.0	0.0	0.0	0.0	0.0	F20	Numéraire et dépôts à vue transférables	
0.0	0.0	0.0	0.0	0.0	0.0	F21	En monnaie nationale	
0.0	0.0	0.0	0.0	0.0	0.0	F22	En monnaie étrangère	
0.0	0.0	0.0	0.0	0.0	0.0	F23	Position nette à l'égard du FMI	
0.0	0.0	0.0	0.0	0.0	0.0	F30	Autres dépôts	
0.0	0.0	0.0	0.0	0.0	0.0	F31	En monnaie nationale	
0.0	0.0	0.0	0.0	0.0	0.0	F32	En monnaie étrangère	
0.0	0.0	0.0	0.0	0.0	0.0	F90	Réserves techniques d'assurance	
:	:	:	:	:	:	F91	Réserves mathématiques, participation aux bénéfices	
:	:	:	:	:	:	F92	Réserves primes et sinistres	
0.0	0.0	0.0	0.0	0.0	0.0	F40	Titres à court terme	
0.0	0.0	0.0	0.0	0.0	0.0	F50	Obligations	
0.0	0.0	0.0	0.0	0.0	0.0	F10	Droits de tirage spéciaux (DTS)	
0.0	0.0	0.0	0.0	0.0	0.0	F12	Contrepartie des allocations nettes de DTS	
153.3	24.0	56.3	20.3	51.7	13.3	F70	Crédits à court terme (a)	
:	:	:	:	:	:	F71	Crédits commerciaux à court terme	
:	:	:	:	:	:	F72	Décalages comptables	
:	:	:	:	:	:	F79	Autres crédits à court terme	
:	:	:	:	:	:	F80	Crédits à moyen et long terme (a)	
:	:	:	:	:	:	F81	Crédits commerciaux à moyen et long terme	
:	:	:	:	:	:	F89	Autres crédits à moyen et long terme	
153.3	24.0	56.3	20.3	51.7	13.3		Total	

ESPAÑA

3. Expenditure and receipts by main economic categories

General government (S60)

Mrd PTA

	1970	1978	1979	1980	1981	1982
Expenditure						
1. Total expenditure	:	:	:	4 783.6	5 820.7	7 184.4
2. Current and capital expenditure	:	:	:	4 771.6	5 796.7	7 044.4
3. Actual current expenditure	:	:	:	4 253.6	5 081.8	6 009.3
4. Actual expenditure on compensation of employees and on goods and services	:	:	:	1 671.4	1 950.6	2 284.2
Intermediate consumption (P20)	:	:	:	490.3	570.6	707.2
Actual compensation of employees (R101+R102) (a)	:	:	:	1 307.4	1 545.3	1 770.4
Taxes on production (R22)	:	:	:	0.0	0.0	0.0
Less: sales of goods and services and production on own account	:	:	:	126.4	165.2	193.4
5. Property and entrepreneurial income and net accident insurance premiums (R40+R51)	:	:	:	110.9	135.6	190.5
6. Subsidies and unrequited current transfers n.e.c. (R30+R60)	:	:	:	2 471.4	2 995.6	3 534.7
7. Capital expenditure	:	:	:	518.0	714.9	1 035.1
8. Final capital expenditure (P40+P70)	:	:	:	283.9	390.0	601.7
9. Capital transfers (R70)	:	:	:	234.1	324.9	433.4
10. Loans, advances and equities (net change in assets)	:	:	:	12.0	24.0	140.0
11. Net change in assets due to trade credit and accounts receivable and payable (F71+F72+F81)	:	:	:	:	:	:
Receipts						
12. Total receipts	:	:	:	4 372.9	5 132.1	5 944.5
13. Actual current receipts	:	:	:	4 340.3	5 092.3	5 907.4
14. Current taxes	:	:	:	2 068.5	2 464.1	2 855.0
on income and wealth (R61)	:	:	:	1 059.0	1 221.1	1 332.6
linked to production and imports (R20)	:	:	:	1 009.5	1 243.0	1 522.3
15. Actual social contributions (R62) (a)	:	:	:	1 811.1	2 071.3	2 381.4
16. Property entrepreneurial income and accident insurance claims (R40+R52)	:	:	:	152.4	222.5	288.9
17. Subsidies and unrequited current transfers n.e.c. (R30+R65+R67+R69)	:	:	:	308.3	334.4	382.1
18. Capital receipts	:	:	:	32.6	39.8	37.1
19. Capital taxes (R72)	:	:	:	28.2	35.0	32.4
20. Capital transfers n.e.c. (R71+R79)	:	:	:	4.4	4.8	4.7
Balances						
Gross saving (N4) (13-3)	:	:	:	86.7	10.5	-101.9
Net lending (+) or net borrowing (-) (N5) (12-2)	:	:	:	-398.7	-664.6	-1 099.9
Net balance to be financed (-) or allocated (+) (12-1)	:	:	:	-410.7	-688.6	-1 239.9
Net balance to be financed (-) or allocated (+) on a cash basis (12-1-11)	:	:	:	:	:	:

3. Dépenses et recettes par grandes catégories économiques

ESPÑA

Mrd PTA					Administrations publiques (S60)	
1983	1984	1985	1986	1987	1988	
						Dépenses
8 393.7	9 566.6	11 524.4	13 112.3	:	:	1. Dépenses totales
8 283.7	9 519.6	11 369.4	12 929.3	:	:	2. Dépenses courantes et en capital
7 160.2	8 257.8	9 683.5	10 995.6	:	:	3. Dépenses effectives courantes
2 697.1	3 029.1	3 417.8	3 927.7	:	:	4. Dépenses effectives en rémunération des salariés et en biens et services (nettes)
831.9	959.7	1 097.5	1 303.7	:	:	Consommation intermédiaire (P20)
2 097.6	2 363.2	2 655.2	2 991.2	:	:	Rémunération effective des salariés (R101+R102) (a)
0.0	0.0	0.0	0.0	:	:	Impôts liés à la production (R22)
232.4	293.8	334.9	367.1	:	:	Moins: ventes de biens et services et production pour compte propre
290.4	509.3	900.0	1 201.9	:	:	5. Revenus de la propriété et de l'entreprise et primes nettes d'assurance-dommages (R40+R51)
4 172.7	4 719.4	5 365.7	5 866.0	:	:	6. Subventions d'exploitation et transferts courants sans contrepartie n.d.a. (R30+R60)
1 123.5	1 261.7	1 685.9	1 933.7	:	:	7. Dépenses en capital
632.0	759.9	1 045.0	1 179.3	:	:	8. Dépenses finales en capital (P40+P70)
491.6	501.9	640.8	754.4	:	:	9. Transferts en capital (R70)
110.0	47.0	155.0	183.0	:	:	10. Prêts, avances et participations (variation nette de créances)
:	:	:	:	:	:	11. Solde des créances et engagements sur crédits commerciaux et décalages comptables (F71+F72+F81)
						Recettes
7 216.7	8 141.4	9 412.8	10 989.8	:	:	12. Recettes totales
7 171.3	8 078.3	9 294.7	10 841.6	:	:	13. Recettes effectives courantes
3 648.2	4 357.0	5 065.3	6 049.5	:	:	14. Impôts courants
1 748.1	2 085.6	2 378.4	2 638.0	:	:	sur le revenu et le patrimoine (R61)
1 900.1	2 271.4	2 686.9	3 411.6	:	:	liés à la production et à l'importation (R20)
2 787.3	3 011.0	3 340.6	3 794.4	:	:	15. Cotisations sociales effectives (R62) (a)
307.1	251.7	324.7	332.4	:	:	16. Revenus de la propriété et de l'entreprise et indemnités d'assurance-dommages (R40+R52)
428.7	458.6	564.1	665.2	:	:	17. Subventions d'exploitation et autres transferts courants sans contrepartie n.d.a. (R30+R65+R67+R69)
45.3	63.2	118.2	148.2	:	:	18. Recettes en capital
34.2	45.7	58.4	60.5	:	:	19. Impôts en capital (R72)
11.2	17.5	59.7	87.7	:	:	20. Transferts en capital n.d.a. (R71+R79)
						Soldes
11.1	-179.6	-388.9	-154.1	:	:	Epargne brute (N4) (13-3)
-1 067.1	-1 378.1	-1 956.6	-1 939.5	:	:	Capacité (+) ou besoin (-) de financement (N5) (12-2)
-1 177.1	-1 425.1	-2 111.6	-2 122.5	:	:	Solde net à financer (-) ou à employer (+) (12-1)
:	:	:	:	:	:	Solde net à financer (-) ou à employer (+) sur la base de règlements (12-1-11)

ESPAÑA

3. Expenditure and receipts by
main economic categories

Central government (S61)

Mrd PTA

	1970	1978	1979	1980	1981	1982
Expenditure						
1. Total expenditure	:	:	:	2 576.1	3 052.5	4 112.4
2. Current and capital expenditure	:	:	:	2 566.1	3 032.5	3 983.4
3. Actual current expenditure	:	:	:	2 131.3	2 441.6	3 229.4
4. Actual expenditure on compensation of employees and on goods and services	:	:	:	994.3	1 101.4	1 244.3
Intermediate consumption (P20)	:	:	:	262.9	272.7	343.0
Actual compensation of employees (R101+R102)	:	:	:	766.2	870.1	945.4
Taxes on production (R22)	:	:	:	0.0	0.0	0.0
Less: sales of goods and services and production on own account	:	:	:	34.7	41.4	44.2
5. Property and entrepreneurial income and net accident insurance premiums (R40+R51)	:	:	:	81.2	103.7	141.0
6. Subsidies and unrequited current transfers n.e.c. (R30+R60)	:	:	:	1 055.8	1 236.5	1 844.0
7. Capital expenditure	:	:	:	434.8	590.9	754.1
8. Final capital expenditure (P40+P70)	:	:	:	175.2	238.1	302.6
9. Capital transfers (R70)	:	:	:	259.6	352.8	451.5
10. Loans, advances and equities (net change in assets)	:	:	:	10.0	20.0	129.0
11. Net change in assets due to trade credit and accounts receivable and payable (F71+F72+F81)	:	:	:	:	:	:
Receipts						
12. Total receipts	:	:	:	2 185.8	2 542.8	2 856.2
13. Actual current receipts	:	:	:	2 165.9	2 518.2	2 833.1
14. Current taxes	:	:	:	1 702.1	1 928.9	2 128.1
on income and wealth (R61)	:	:	:	939.7	1 010.6	1 012.0
linked to production and imports (R20)	:	:	:	762.4	918.3	1 116.0
15. Actual social contributions (R62)	:	:	:	13.1	14.9	16.6
16. Property entrepreneurial income and accident insurance claims (R40+R52)	:	:	:	138.3	201.5	252.7
17. Subsidies and unrequited current transfers n.e.c. (R30+R65+R67+R69)	:	:	:	312.4	373.0	435.7
18. Capital receipts	:	:	:	20.0	24.5	23.0
19. Capital taxes (R72)	:	:	:	19.0	22.0	20.1
20. Capital transfers n.e.c. (R71+R79)	:	:	:	0.9	2.5	3.0
Balances						
Gross saving (N4) (13-3)	:	:	:	34.6	76.6	-396.2
Net lending (+) or net borrowing (-) (N5) (12-2)	:	:	:	-380.2	-489.8	-1 127.3
Net balance to be financed (-) or allocated (+) (12-1)	:	:	:	-390.2	-509.8	-1 256.3
Net balance to be financed (-) or allocated (+) on a cash basis (12-1-11)	:	:	:	:	:	:

3. Dépenses et recettes par grandes catégories économiques

ESPAÑA

Mrd PTA

Administration centrale (S61)

1983	1984	1985	1986	1987	1988	
						Dépenses
4 629.7	5 264.4	6 118.9	7 212.9	:	:	1. Dépenses totales
4 530.7	5 225.4	5 970.9	7 032.9	:	:	2. Dépenses courantes et en capital
3 661.1	4 249.4	4 882.9	5 789.9	:	:	3. Dépenses effectives courantes
1 390.3	1 415.5	1 500.7	1 690.8	:	:	4. Dépenses effectives en rémunération des salariés et en biens et services (nettes)
						Consommation intermédiaire (P20)
411.5	470.4	478.4	590.7	:	:	Rémunération effective des salariés (R101+R102)
1 029.9	1 016.8	1 084.1	1 173.7	:	:	Impôts liés à la production (R22)
0.0	0.0	0.0	0.0	:	:	Moins: ventes de biens et services et production pour compte propre
51.2	71.7	61.8	73.5	:	:	5. Revenus de la propriété et de l'entreprise et primes nettes d'assurance-dommages (R40+R51)
203.2	410.4	776.1	1 059.7	:	:	6. Subventions d'exploitation et transferts courants sans contrepartie n.d.a. (R30+R60)
2 067.6	2 423.5	2 606.0	3 039.4	:	:	7. Dépenses en capital
869.6	976.0	1 088.1	1 243.1	:	:	8. Dépenses finales en capital (P40+P70)
357.4	321.0	342.2	339.1	:	:	9. Transferts en capital (R70)
512.3	655.0	745.9	904.0	:	:	10. Prêts, avances et participations (variation nette de créances)
99.0	39.0	148.0	180.0	:	:	11. Solde des créances et engagements sur crédits commerciaux et décalages comptables (F71+F72+F81)
:	:	:	:	:	:	Recettes
3 480.7	3 863.4	4 270.3	5 358.5	:	:	12. Recettes totales
3 454.5	3 845.2	4 239.3	5 243.4	:	:	13. Recettes effectives courantes
2 716.8	3 095.9	3 356.1	4 289.3	:	:	14. Impôts courants
1 322.7	1 560.2	1 649.2	1 878.5	:	:	sur le revenu et le patrimoine (R61)
1 394.1	1 535.6	1 706.8	2 410.8	:	:	liés à la production et à l'importation (R20)
19.4	23.0	30.5	39.0	:	:	15. Cotisations sociales effectives (R62)
265.2	200.4	266.0	275.1	:	:	16. Revenus de la propriété et de l'entreprise et indemnités d'assurance-dommages (R40+R52)
453.1	525.9	586.7	640.0	:	:	17. Subventions d'exploitation et autres transferts courants sans contrepartie n.d.a. (R30+R65+R67+R69)
26.2	18.3	31.0	115.1	:	:	18. Recettes en capital
23.6	15.5	12.5	9.2	:	:	19. Impôts en capital (R72)
2.5	2.7	18.5	106.0	:	:	20. Transferts en capital n.d.a. (R71+R79)
						Soldes
-206.5	-404.2	-643.5	-546.5	:	:	Epargne brute (N4) (13-3)
-1 050.0	-1 362.0	-1 700.6	-1 674.4	:	:	Capacité (+) ou besoin (-) de financement (N5) (12-2)
-1 149.0	-1 401.0	-1 848.6	-1 854.4	:	:	Solde net à financer (-) ou à employer (+) (12-1)
:	:	:	:	:	:	Solde net à financer (-) ou à employer (+) sur la base de règlements (12-1-11)

ESPAÑA

3. Expenditure and receipts by
main economic categories

Local government (S62)

Mrd PTA

	1970	1978	1979	1980	1981	1982
Expenditure						
1. Total expenditure	:	:	:	478.9	693.3	1 069.1
2. Current and capital expenditure	:	:	:	478.9	693.3	1 069.1
3. Actual current expenditure	:	:	:	384.7	555.1	772.5
4. Actual expenditure on compensation of employees and on goods and services	:	:	:	291.6	400.3	531.7
Intermediate consumption (P20)	:	:	:	153.1	206.5	250.5
Actual compensation of employees (R101+R102)	:	:	:	220.2	296.2	400.9
Taxes on production (R22)	:	:	:	0.0	0.0	0.0
Less: sales of goods and services and production on own account	:	:	:	61.7	102.4	119.8
5. Property and entrepreneurial income and net accident insurance premiums (R40+R51)	:	:	:	29.5	31.8	49.3
6. Subsidies and unrequited current transfers n.e.c. (R30+R60)	:	:	:	63.6	123.0	191.4
7. Capital expenditure	:	:	:	94.2	138.3	296.6
8. Final capital expenditure (P40+P70)	:	:	:	87.4	124.9	260.2
9. Capital transfers (R70)	:	:	:	6.8	13.3	36.4
10. Loans, advances and equities (net change in assets)	:	:	:	0.0	0.0	0.0
11. Net change in assets due to trade credit and accounts receivable and payable (F71+F72+F81)	:	:	:	:	:	:
Receipts						
12. Total receipts	:	:	:	477.5	675.0	942.6
13. Actual current receipts	:	:	:	433.1	622.0	874.6
14. Current taxes	:	:	:	358.3	527.0	717.5
on income and wealth (R61)	:	:	:	119.3	210.5	320.6
linked to production and imports (R20)	:	:	:	239.0	316.4	396.9
15. Actual social contributions (R62)	:	:	:	0.0	0.0	0.0
16. Property entrepreneurial income and accident insurance claims (R40+R52)	:	:	:	9.0	14.0	26.9
17. Subsidies and unrequited current transfers n.e.c. (R30+R65+R67+R69)	:	:	:	65.8	81.1	130.2
18. Capital receipts	:	:	:	44.4	53.0	68.0
19. Capital taxes (R72)	:	:	:	9.1	12.9	12.4
20. Capital transfers n.e.c. (R71+R79)	:	:	:	35.3	40.1	55.7
Balances						
Gross saving (N4) (13-3)	:	:	:	48.4	66.9	102.1
Net lending (+) or net borrowing (-) (N5) (12-2)	:	:	:	-1.3	-18.3	-126.5
Net balance to be financed (-) or allocated (+) (12-1)	:	:	:	-1.3	-18.3	-126.5
Net balance to be financed (-) or allocated (+) on a cash basis (12-1-11)	:	:	:	:	:	:

3. Dépenses et recettes par grandes catégories économiques

ESPAÑA

Mrd PTA					Administrations locales (S62)	
1983	1984	1985	1986	1987	1988	
1 389.8	1 949.8	2 538.3	2 877.1	:	:	Dépenses
1 385.8	1 934.8	2 530.3	2 868.1	:	:	1. Dépenses totales
1 073.0	1 451.2	1 763.8	1 962.8	:	:	2. Dépenses courantes et en capital
737.8	983.1	1 213.4	1 417.7	:	:	3. Dépenses effectives courantes
						4. Dépenses effectives en rémunération des salariés et en biens et services (nettes)
296.9	355.8	456.8	512.0	:	:	Consommation intermédiaire (P20)
575.5	796.4	955.5	1 121.5	:	:	Rémunération effective des salariés (R101+R102)
0.0	0.0	0.0	0.0	:	:	Impôts liés à la production (R22)
134.6	169.1	199.0	215.8	:	:	Moins: ventes de biens et services et production pour compte propre
85.5	98.9	123.4	141.5	:	:	5. Revenus de la propriété et de l'entreprise et primes nettes d'assurance-dommages (R40+R51)
249.7	369.2	427.0	403.7	:	:	6. Subventions d'exploitation et transferts courants sans contrepartie n.d.a. (R30+R60)
312.8	483.6	766.5	905.3	:	:	7. Dépenses en capital
239.8	399.6	653.2	781.5	:	:	8. Dépenses finales en capital (P40+P70)
73.0	84.0	113.3	123.8	:	:	9. Transferts en capital (R70)
4.0	15.0	8.0	9.0	:	:	10. Prêts, avances et participations (variation nette de créances)
:	:	:	:	:	:	11. Solde des créances et engagements sur crédits commerciaux et décalages comptables (F71+F72+F81)
						Recettes
1 342.1	1 919.9	2 348.8	2 625.7	:	:	12. Recettes totales
1 233.2	1 642.3	2 048.5	2 273.3	:	:	13. Recettes effectives courantes
918.4	1 241.8	1 688.5	1 760.2	:	:	14. Impôts courants
425.3	525.4	729.2	759.5	:	:	sur le revenu et le patrimoine (R61)
493.1	716.5	959.4	1 000.8	:	:	liés à la production et à l'importation (R20)
0.0	0.0	0.0	0.0	:	:	15. Cotisations sociales effectives (R62)
29.0	36.4	45.4	45.1	:	:	16. Revenus de la propriété et de l'entreprise et indemnités d'assurance-dommages (R40+R52)
285.7	364.0	314.6	467.9	:	:	17. Subventions d'exploitation et autres transferts courants sans contrepartie n.d.a. (R30+R65+R67+R69)
108.9	277.7	300.3	352.4	:	:	18. Recettes en capital
10.5	30.1	45.9	51.3	:	:	19. Impôts en capital (R72)
98.4	247.5	254.4	301.1	:	:	20. Transferts en capital n.d.a. (R71 +R79)
						Soldes
160.2	191.0	284.8	310.4	:	:	Epargne brute (N4) (13-3)
-43.7	-14.9	-181.4	-242.4	:	:	Capacité (+) ou besoin (-) de financement (N5) (12-2)
-47.7	-29.9	-189.4	-251.4	:	:	Solde net à financer (-) ou à employer (+) (12-1)
:	:	:	:	:	:	Solde net à financer (-) ou à employer (+) sur la base de règlements (12-1-11)

ESPAÑA

3. Expenditure and receipts by
main economic categories

Social security funds (S63)

Mrd PTA

	1970	1978	1979	1980	1981	1982
Expenditure						
1. Total expenditure	:	:	:	2 127.8	2 654.7	3 063.8
2. Current and capital expenditure	:	:	:	2 126.8	2 650.7	3 052.8
3. Actual current expenditure	:	:	:	2 105.4	2 623.2	3 013.5
4. Actual expenditure on compensation of employees and on goods and services	:	:	:	385.5	448.9	508.2
Intermediate consumption (P20)	:	:	:	74.4	91.3	113.7
Actual compensation of employees (R101+R102)	:	:	:	321.0	379.0	424.0
Taxes on production (R22)	:	:	:	0.0	0.0	0.0
Less: sales of goods and services and production on own account	:	:	:	10.0	21.4	29.5
5. Property and entrepreneurial income and net accident insurance premiums (R40+R51)	:	:	:	0.2	0.1	0.1
6. Subsidies and unrequited current transfers n.e.c. (R30+R60)	:	:	:	1 719.8	2 174.2	2 505.3
7. Capital expenditure	:	:	:	21.4	27.5	39.3
8. Final capital expenditure (P40+P70)	:	:	:	21.3	27.0	39.0
9. Capital transfers (R70)	:	:	:	0.1	0.5	0.3
10. Loans, advances and equities (net change in assets)	:	:	:	1.0	4.0	11.0
11. Net change in assets due to trade credit and accounts receivable and payable (F71+F72+F81)	:	:	:	:	:	:
Receipts						
12. Total receipts	:	:	:	2 109.7	2 494.2	3 206.6
13. Actual current receipts	:	:	:	2 109.1	2 490.2	3 205.8
14. Current taxes	:	:	:	8.1	8.3	9.4
on income and wealth (R61)	:	:	:	0.0	0.0	0.0
linked to production and imports (R20)	:	:	:	8.1	8.3	9.4
15. Actual social contributions (R62)	:	:	:	1 798.0	2 056.4	2 364.8
16. Property entrepreneurial income and accident insurance claims (R40+R52)	:	:	:	5.2	7.0	9.3
17. Subsidies and unrequited current transfers n.e.c. (R30+R65+R67+R69)	:	:	:	297.8	418.5	822.3
18. Capital receipts	:	:	:	0.6	3.9	0.9
19. Capital taxes (R72)	:	:	:	0.0	0.0	0.0
20. Capital transfers n.e.c. (R71+R79)	:	:	:	0.6	3.9	0.9
Balances						
Gross saving (N4) (13-3)	:	:	:	3.7	-133.0	192.2
Net lending (+) or net borrowing (-) (N5) (12-2)	:	:	:	-17.1	-156.6	153.8
Net balance to be financed (-) or allocated (+) (12-1)	:	:	:	-18.1	-160.6	142.8
Net balance to be financed (-) or allocated (+) on a cash basis (12-1-11)	:	:	:	:	:	:

3. Dépenses et recettes par grandes catégories économiques

ESPAÑA

Mrd PTA

Administration de sécurité sociale (S63)

1983	1984	1985	1986	1987	1988	
						Dépenses
3 542.5	3 971.9	4 534.7	5 172.5	:	:	1. Dépenses totales
3 535.5	3 978.9	4 534.7	5 178.5	:	:	2. Dépenses courantes et en capital
3 500.2	3 939.2	4 484.4	5 064.4	:	:	3. Dépenses effectives courantes
569.0	630.4	703.8	819.3	:	:	4. Dépenses effectives en rémunération des salariés et en biens et services (nettes)
						Consommation intermédiaire (P20)
123.5	133.4	162.3	201.0	:	:	Rémunération effective des salariés (R101+R102)
492.2	550.0	615.6	696.0	:	:	Impôts liés à la production (R22)
0.0	0.0	0.0	0.0	:	:	Moins: ventes de biens et services et production pour compte propre
46.7	53.0	74.1	77.7	:	:	5. Revenus de la propriété et de l'entreprise et primes nettes d'assurance-dommages (R40+R51)
1.7	0.1	0.4	0.7	:	:	6. Subventions d'exploitation et transferts courants sans contrepartie n.d.a. (R30+R60)
2 929.4	3 308.7	3 780.2	4 244.4	:	:	7. Dépenses en capital
35.3	39.7	50.4	114.1	:	:	8. Dépenses finales en capital (P40+P70)
34.8	39.2	49.6	58.7	:	:	9. Transferts en capital (R70)
0.5	0.4	0.8	55.4	:	:	10. Prêts, avances et participations (variation nette de créances)
7.0	-7.0	0.0	-6.0	:	:	11. Solde des créances et engagements sur crédits commerciaux et décalages comptables (F71+F72+F81)
:	:	:	:	:	:	
						Recettes
3 562.1	3 977.7	4 460.2	5 155.8	:	:	12. Recettes totales
3 557.7	3 972.8	4 454.2	5 146.4	:	:	13. Recettes effectives courantes
13.0	19.3	20.7	0.0	:	:	14. Impôts courants
0.0	0.0	0.0	0.0	:	:	sur le revenu et le patrimoine (R61)
13.0	19.3	20.7	0.0	:	:	liés à la production et à l'importation (R20)
2 767.9	2 988.0	3 310.0	3 755.4	:	:	15. Cotisations sociales effectives (R62)
12.9	14.9	13.2	12.2	:	:	16. Revenus de la propriété et de l'entreprise et indemnités d'assurance-dommages (R40+R52)
764.0	950.6	1 110.3	1 378.8	:	:	17. Subventions d'exploitation et autres transferts courants sans contrepartie n.d.a. (R30+R65+R67+R69)
4.4	4.9	6.0	9.4	:	:	18. Recettes en capital
0.0	0.0	0.0	0.0	:	:	19. Impôts en capital (R72)
4.4	4.9	6.0	9.4	:	:	20. Transferts en capital n.d.a. (R71+R79)
						Soldes
57.5	33.6	-30.1	82.0	:	:	Epargne brute (N4) (13-3)
26.6	-1.2	-74.5	-22.7	:	:	Capacité (+) ou besoin (-) de financement (N5) (12-2)
19.6	5.8	-74.5	-16.7	:	:	Solde net à financer (-) ou à employer (+) (12-1)
:	:	:	:	:	:	Solde net à financer (-) ou à employer (+) sur la base de règlements (12-1-11)

Mrd PTA

	ESA	1970	1978	1979	1980	1981	1982
General government (S60)							
Intermediate consumption	P20	:	:	:	490.3	570.6	707.2
Compensation of employees	R10	:	:	:	1 468.2	1 747.2	2 000.1
Gross wages and salaries (a)	R101	:	:	:	1 307.4	1 545.3	1 770.4
Employers' actual social contributions (a)	R102	:	:	:	:	:	:
to general government		:	:	:	:	:	:
to other sectors		:	:	:	:	:	:
Imputed social contributions	R103	:	:	:	180.8	201.9	229.7
Taxes linked to production excluding VAT	R22	:	:	:	0.0	0.0	0.0
Consumption of fixed capital	A1	:	:	:	77.1	89.7	105.6
Net operating surplus	N12	:	:	:	0.0	0.0	0.0
Less: subsidies received	R31	:	:	:	0.0	0.0	0.0
Less: current sales of goods and services (b)		:	:	:	126.4	165.2	193.4
Less: production on own account (b)		:	:	:	0.0	0.0	0.0
Final consumption	P3A	:	:	:	1 929.3	2 242.2	2 619.5
Wage and salary earners (1000)		:	:	:	1 240.0	1 294.0	1 320.0
Central government (S61)							
Intermediate consumption	P20	:	:	:	262.9	272.7	343.0
Compensation of employees	R10	:	:	:	928.2	1 044.4	1 142.5
Gross wages and salaries (a)	R101	:	:	:	766.2	870.1	945.4
Employers' actual social contributions (a)	R102	:	:	:	:	:	:
to general government		:	:	:	:	:	:
to other sectors		:	:	:	:	:	:
Imputed social contributions	R103	:	:	:	162.0	174.3	187.1
Taxes linked to production excluding VAT	R22	:	:	:	0.0	0.0	0.0
Consumption of fixed capital	A1	:	:	:	50.9	60.2	71.1
Net operating surplus	N12	:	:	:	0.0	0.0	0.0
Less: subsidies received	R31	:	:	:	0.0	0.0	0.0
Less: current sales of goods and services (b)		:	:	:	34.7	41.4	44.2
Less: production on own account (b)		:	:	:	0.0	0.0	0.0
Final consumption	P3A	:	:	:	1 207.2	1 336.0	1 512.5
Wage and salary earners (1000)		:	:	:	709.0	730.0	725.0
Local government (S62)							
Intermediate consumption	P20	:	:	:	153.1	206.5	250.5
Compensation of employees	R10	:	:	:	237.7	318.6	427.8
Gross wages and salaries (a)	R101	:	:	:	220.2	296.2	400.9
Employers' actual social contributions (a)	R102	:	:	:	:	:	:
to general government		:	:	:	:	:	:
to other sectors		:	:	:	:	:	:
Imputed social contributions	R103	:	:	:	17.5	22.4	26.8
Taxes linked to production excluding VAT	R22	:	:	:	0.0	0.0	0.0
Consumption of fixed capital	A1	:	:	:	18.4	21.5	26.6
Net operating surplus	N12	:	:	:	0.0	0.0	0.0
Less: subsidies received	R31	:	:	:	0.0	0.0	0.0
Less: current sales of goods and services (b)		:	:	:	81.7	102.4	119.8
Less: production on own account (b)		:	:	:	0.0	0.0	0.0
Final consumption	P3A	:	:	:	327.6	444.1	585.1
Wage and salary earners (1000)		:	:	:	:	:	:
Social security funds (S63)							
Intermediate consumption	P20	:	:	:	74.4	91.3	113.7
Compensation of employees	R10	:	:	:	322.3	384.2	429.8
Gross wages and salaries (a)	R101	:	:	:	321.0	379.0	424.0
Employers' actual social contributions (a)	R102	:	:	:	:	:	:
to general government		:	:	:	:	:	:
to other sectors		:	:	:	:	:	:
Imputed social contributions	R103	:	:	:	1.2	5.2	5.8
Taxes linked to production excluding VAT	R22	:	:	:	0.0	0.0	0.0
Consumption of fixed capital	A1	:	:	:	7.8	8.0	7.9
Net operating surplus	N12	:	:	:	0.0	0.0	0.0
Less: subsidies received	R31	:	:	:	0.0	0.0	0.0
Less: current sales of goods and services (b)		:	:	:	10.0	21.4	29.5
Less: production on own account (b)		:	:	:	0.0	0.0	0.0
Final consumption	P3A	:	:	:	394.6	462.1	521.9
Wage and salary earners (1000)		:	:	:	:	:	:

4. Coût de production et passage
à la consommation collective

ESPAÑA

Mrd PTA

1983	1984	1985	1986	1987	1988	SEC
Administrations publiques (S60)						
831.9	959.7	1 097.5	1 303.7	:	:	P20 Consommation intermédiaire
2 364.9	2 634.4	2 975.1	3 339.0	:	:	R10 Rémunération des salariés
2 097.6	2 363.2	2 655.2	2 991.2	:	:	R101 Salaires et traitements bruts (a)
:	:	:	:	:	:	R102 Cotisations sociales effectives à charge des employeurs (a)
:	:	:	:	:	:	à destination des administrations publiques
:	:	:	:	:	:	à destination des autres secteurs
267.2	271.2	319.9	347.8	:	:	R103 Cotisations sociales fictives
0.0	0.0	0.0	0.0	:	:	R22 Impôts liés à la production à l'exclusion de la TVA
126.6	148.1	168.8	194.5	:	:	A1 Consommation de capital fixe
0.0	0.0	0.0	0.0	:	:	N12 Excédent net d'exploitation
0.0	0.0	0.0	0.0	:	:	R31 Moins: subventions reçues
232.4	293.8	334.9	367.1	:	:	Moins: ventes de biens et services produits (b)
0.0	0.0	0.0	0.0	:	:	Moins: production pour compte propre (b)
3 090.9	3 448.3	3 906.6	4 470.0	5 141.7	:	P3A Consommation finale
1 358.0	1 401.0	1 457.0	1 508.0	1 574.0	1 643.0	Emploi salarié (1000)
Administration centrale (S61)						
411.5	470.4	478.4	590.7	:	:	P20 Consommation intermédiaire
1 261.2	1 247.5	1 353.0	1 470.2	:	:	R10 Rémunération des salariés
1 029.9	1 016.8	1 084.1	1 173.7	:	:	R101 Salaires et traitements bruts (a)
:	:	:	:	:	:	R102 Cotisations sociales effectives à charge des employeurs (a)
:	:	:	:	:	:	à destination des administrations publiques
:	:	:	:	:	:	à destination des autres secteurs
231.3	230.7	268.9	296.5	:	:	R103 Cotisations sociales fictives
0.0	0.0	0.0	0.0	:	:	R22 Impôts liés à la production à l'exclusion de la TVA
82.1	94.6	102.8	109.6	:	:	A1 Consommation de capital fixe
0.0	0.0	0.0	0.0	:	:	N12 Excédent net d'exploitation
0.0	0.0	0.0	0.0	:	:	R31 Moins: subventions reçues
51.2	71.7	61.8	73.5	:	:	Moins: ventes de biens et services produits (b)
0.0	0.0	0.0	0.0	:	:	Moins: production pour compte propre (b)
1 703.7	1 740.8	1 872.4	2 096.9	:	:	P3A Consommation finale
677.0	635.0	658.0	675.0	688.0	718.0	Emploi salarié (1000)
Administrations locales (S62)						
296.9	355.8	456.8	512.0	:	:	P20 Consommation intermédiaire
605.4	829.6	998.4	1 165.3	:	:	R10 Rémunération des salariés
575.5	796.4	955.5	1 121.5	:	:	R101 Salaires et traitements bruts (a)
:	:	:	:	:	:	R102 Cotisations sociales effectives à charge des employeurs (a)
:	:	:	:	:	:	à destination des administrations publiques
:	:	:	:	:	:	à destination des autres secteurs
29.9	33.2	42.9	43.8	:	:	R103 Cotisations sociales fictives
0.0	0.0	0.0	0.0	:	:	R22 Impôts liés à la production à l'exclusion de la TVA
35.7	43.3	54.3	73.0	:	:	A1 Consommation de capital fixe
0.0	0.0	0.0	0.0	:	:	N12 Excédent net d'exploitation
0.0	0.0	0.0	0.0	:	:	R31 Moins: subventions reçues
134.6	169.1	199.0	215.8	:	:	Moins: ventes de biens et services produits (b)
0.0	0.0	0.0	0.0	:	:	Moins: production pour compte propre (b)
803.4	1 059.6	1 310.6	1 534.5	:	:	P3A Consommation finale
:	:	:	:	:	:	Emploi salarié (1000)
Administrations de sécurité sociale (S63)						
123.5	133.4	162.3	201.0	:	:	P20 Consommation intermédiaire
498.2	557.3	623.7	703.4	:	:	R10 Rémunération des salariés
492.2	550.0	615.6	696.0	:	:	R101 Salaires et traitements bruts (a)
:	:	:	:	:	:	R102 Cotisations sociales effectives à charge des employeurs (a)
:	:	:	:	:	:	à destination des administrations publiques
:	:	:	:	:	:	à destination des autres secteurs
6.0	7.3	8.1	7.5	:	:	R103 Cotisations sociales fictives
0.0	0.0	0.0	0.0	:	:	R22 Impôts liés à la production à l'exclusion de la TVA
8.8	10.2	11.7	11.9	:	:	A1 Consommation de capital fixe
0.0	0.0	0.0	0.0	:	:	N12 Excédent net d'exploitation
0.0	0.0	0.0	0.0	:	:	R31 Moins: subventions reçues
46.7	53.0	74.1	77.7	:	:	Moins: ventes de biens et services produits (b)
0.0	0.0	0.0	0.0	:	:	Moins: production pour compte propre (b)
583.9	647.9	723.6	838.6	:	:	P3A Consommation finale
:	:	:	:	:	:	Emploi salarié (1000)

5. Central government expenditure
by purpose and type

Mrd PTA

	C O F O G	Final	Subsidies	Current	of which:	Gross	Other	Total
		consumption		transfers, insurance premiums, interest	Social benefits	capital formation	capital outlays	
		P3A	R30	R40+R50+R60	R64	P40	P70+R70	
1983								
General public services	01	304.0	11.7	20.3	:	49.5	7.2	392.7
Defence (a)	02	494.7	0.0	0.6	:	2.1	0.3	497.7
Public order and safety (a)	03	0.0	0.0	0.0	:	0.0	0.0	0.0
Education	04	329.8	47.6	23.9	:	60.6	1.7	463.6
Health	05	41.0	0.9	0.7	:	2.0	0.0	44.7
Social security and welfare	06	280.4	2.0	339.9	:	2.0	2.9	627.2
Housing and community amenity	07	6.1	1.6	0.0	:	39.5	106.5	153.8
Recreational, cultural and religious affairs	08	24.3	12.2	15.8	:	7.2	2.4	61.9
Fuel and energy	09	0.0	0.0	0.0	:	0.0	0.0	0.0
Agriculture, forestry, fishing and hunting	10	0.0	0.0	0.0	:	0.0	0.0	0.0
Mining and mineral resource (other than fuel), manufacturing and construction	11	131.5	382.4	9.3	:	183.5	302.9	1 009.6
Transportation and communication	12	0.0	0.0	0.0	:	0.0	0.0	0.0
Other economic affairs and services	13	0.0	0.0	0.0	:	0.0	0.0	0.0
Expenditures not classified	14	92.0	26.3	412.1	:	0.3	5.9	536.6
Total		1 703.7	484.8	822.6	:	346.7	429.8	3 787.7
1984								
General public services	01	88.7	27.0	236.0	:	21.6	87.8	461.1
Defence	02	574.2	0.3	0.7	:	0.0	7.2	582.4
Public order and safety	03	231.5	0.1	0.6	:	31.9	0.0	264.0
Education	04	297.0	58.2	25.7	:	51.4	0.8	433.0
Health	05	34.9	0.5	1.0	:	1.7	0.1	38.1
Social security and welfare	06	241.0	1.2	297.5	:	2.3	3.0	545.1
Housing and community amenity	07	8.0	1.0	0.2	:	12.3	58.3	79.9
Recreational, cultural and religious affairs	08	15.9	13.6	17.3	:	6.5	9.9	63.2
Fuel and energy	09	1.0	57.8	0.0	:	2.4	29.0	90.2
Agriculture, forestry, fishing and hunting	10	28.8	77.8	6.0	:	62.3	52.0	226.9
Mining and mineral resource (other than fuel), manufacturing and construction	11	12.4	19.8	0.1	:	4.1	34.0	70.4
Transportation and communication	12	40.8	313.1	1.3	:	87.4	93.5	536.1
Other economic affairs and services	13	32.1	5.2	18.7	:	23.3	40.1	119.4
Expenditures not classified	14	134.6	10.5	421.0	:	3.7	12.7	582.4
Total		1 740.8	586.2	1 026.1	:	310.8	428.4	4 092.2
1985								
General public services	01	97.9	101.1	281.7	:	26.5	133.6	640.8
Defence	02	553.4	0.0	0.7	:	0.0	7.0	561.2
Public order and safety	03	297.0	0.1	0.5	:	39.1	8.4	345.0
Education	04	315.8	53.3	26.9	:	43.7	0.3	440.1
Health	05	49.1	0.5	0.6	:	2.6	0.1	52.9
Social security and welfare	06	272.8	0.4	367.5	:	1.1	0.5	642.2
Housing and community amenity	07	5.7	3.4	0.2	:	6.2	82.7	98.3
Recreational, cultural and religious affairs	08	17.5	13.3	18.1	:	10.1	3.8	62.7
Fuel and energy	09	1.2	43.6	43.8	:	2.2	5.5	96.3
Agriculture, forestry, fishing and hunting	10	26.3	62.9	10.8	:	54.8	56.3	211.0
Mining and mineral resource (other than fuel), manufacturing and construction	11	5.5	1.7	0.1	:	4.2	62.4	73.8
Transportation and communication	12	40.0	194.9	1.0	:	102.8	101.8	440.5
Other economic affairs and services	13	38.5	15.6	7.6	:	31.9	1.6	95.2
Expenditures not classified	14	151.8	70.5	771.5	:	0.1	81.8	1 075.6
Total		1 872.4	561.2	1 531.1	:	325.2	545.7	4 835.6

5. Dépenses de l'administration centrale
par fonction et type

Mrd PTA

	C O F O G	Consommation	Subventions	Transferts	dont:	Formation	Autres	Total
		finale		courants, primes d'assurance, intérêts	Prostations sociales	brute de capital	dépenses on capital	
		P3A	R30	R40+R50+R60	R64	P40	P70+R70	
1986								
Services généraux	01	121.8	14.3	317.8	:	32.3	34.5	520.7
Défense nationale	02	670.9	0.4	0.9	:	0.0	8.1	680.4
Ordre et sécurité publics	03	320.2	0.1	0.5	:	40.9	0.0	361.9
Enseignement	04	340.5	56.5	37.4	:	44.4	0.1	478.9
Santé	05	40.5	0.5	0.5	:	2.0	0.0	43.5
Sécurité sociale	06	299.2	0.2	402.7	:	0.2	0.8	703.1
Logement et développement collectif	07	8.5	0.5	0.3	:	9.3	18.4	37.0
Affaires et services relevant des loisirs, de la culture et des cultes	08	16.1	14.7	21.5	:	7.6	5.0	64.8
Combustibles et énergie	09	0.6	37.3	38.1	:	1.0	28.3	105.3
Agriculture, sylviculture, chasse et pêche	10	21.8	48.4	5.8	:	40.9	39.2	156.1
Industries extractives et ressources minérales (à l'exception des combustibles), industrie de transformation, bâtiment et travaux publics	11	4.8	0.9	0.1	:	4.3	354.6	364.7
Transports et les communications	12	43.4	229.6	0.7	:	120.3	83.4	477.3
Autres affaires et services économiques	13	45.2	25.7	7.2	:	32.8	41.8	152.8
Dépenses non classées	14	163.4	77.7	1 063.0	:	0.0	0.5	1 304.6
Total		2 096.9	506.8	1 896.7		336.0	614.8	5 451.2
1987								
Services généraux	01	:	:	:	:	:	:	:
Défense nationale	02	:	:	:	:	:	:	:
Ordre et sécurité publics	03	:	:	:	:	:	:	:
Enseignement	04	:	:	:	:	:	:	:
Santé	05	:	:	:	:	:	:	:
Sécurité sociale	06	:	:	:	:	:	:	:
Logement et développement collectif	07	:	:	:	:	:	:	:
Affaires et services relevant des loisirs, de la culture et des cultes	08	:	:	:	:	:	:	:
Combustibles et énergie	09	:	:	:	:	:	:	:
Agriculture, sylviculture, chasse et pêche	10	:	:	:	:	:	:	:
Industries extractives et ressources minérales (à l'exception des combustibles), industrie de transformation, bâtiment et travaux publics	11	:	:	:	:	:	:	:
Transports et les communications	12	:	:	:	:	:	:	:
Autres affaires et services économiques	13	:	:	:	:	:	:	:
Dépenses non classées	14	:	:	:	:	:	:	:
Total								
1988								
Services généraux	01	:	:	:	:	:	:	:
Défense nationale	02	:	:	:	:	:	:	:
Ordre et sécurité publics	03	:	:	:	:	:	:	:
Enseignement	04	:	:	:	:	:	:	:
Santé	05	:	:	:	:	:	:	:
Sécurité sociale	06	:	:	:	:	:	:	:
Logement et développement collectif	07	:	:	:	:	:	:	:
Affaires et services relevant des loisirs, de la culture et des cultes	08	:	:	:	:	:	:	:
Combustibles et énergie	09	:	:	:	:	:	:	:
Agriculture, sylviculture, chasse et pêche	10	:	:	:	:	:	:	:
Industries extractives et ressources minérales (à l'exception des combustibles), industrie de transformation, bâtiment et travaux publics	11	:	:	:	:	:	:	:
Transports et les communications	12	:	:	:	:	:	:	:
Autres affaires et services économiques	13	:	:	:	:	:	:	:
Dépenses non classées	14	:	:	:	:	:	:	:
Total								

Mrd PTA

	ESA	1970	1978	1979	1980	1981	1982
General government (S60)							
Taxes linked to production and imports (a)	R20	:	:	:	1 009.5	1 243.0	1 522.3
VAT and general turnover taxes	R201	:	:	:	565.3	718.0	959.5
VAT on products	R21	:	:	:	0.0	0.0	0.0
General turnover taxes		:	:	:	565.3	717.9	959.5
Import duties and agricultural levies	R202	:	:	:	113.4	119.8	146.9
Excise duties and taxes on the consumption of goods	R203	:	:	:	232.9	277.2	305.4
Taxes on services	R204	:	:	:	39.7	60.2	65.1
Taxes on land and buildings	R205	:	:	:	0.0	0.0	0.0
Stamp, registration and similar duties	R206	:	:	:	134.2	133.9	124.0
Other taxes linked to production and imports	R207	:	:	:	118.1	126.0	163.3
Current taxes on income and wealth	R61	:	:	:	1 059.0	1 221.1	1 332.6
from households		:	:	:	799.6	925.9	981.5
from general government		:	:	:	0.0	0.0	0.0
from other sectors		:	:	:	259.4	295.2	351.1
Capital taxes	R72	:	:	:	28.2	35.0	32.4
from households		:	:	:	28.2	35.0	32.4
from other sectors		:	:	:	0.0	0.0	0.0
Total tax receipts		:	:	:	2 096.7	2 499.1	2 887.4
Actual social contributions	R62	:	:	:	1 811.1	2 071.3	2 381.4
Employers' actual social contributions	R621	:	:	:	1 421.2	1 632.8	1 864.5
from general government		:	:	:	:	:	:
from other sectors		:	:	:	:	:	:
Employees' actual social contributions	R622	:	:	:	290.5	326.3	381.4
Compulsory by law and agreement		:	:	:	:	:	:
Voluntary		:	:	:	:	:	:
Social contributions by self-employed and non-employed	R623	:	:	:	99.4	112.2	135.5
Compulsory by law and agreement		:	:	:	:	:	:
Voluntary		:	:	:	:	:	:
Total tax and social contributions		:	:	:	3 907.8	4 570.4	5 268.8
Central government (S61)							
Taxes linked to production and imports (a)	R20	:	:	:	762.4	918.3	1 116.0
VAT and general turnover taxes	R201	:	:	:	486.2	585.5	747.6
VAT on products	R21	:	:	:	0.0	0.0	0.0
General turnover taxes		:	:	:	486.2	585.4	747.6
Import duties and agricultural levies	R202	:	:	:	107.2	113.2	140.4
Excise duties and taxes on the consumption of goods	R203	:	:	:	232.9	277.2	305.4
Taxes on services	R204	:	:	:	39.7	56.8	49.3
Taxes on land and buildings	R205	:	:	:	:	:	:
Stamp, registration and similar duties	R206	:	:	:	134.2	129.7	124.0
Other taxes linked to production and imports	R207	:	:	:	45.4	52.0	62.4
Current taxes on income and wealth	R61	:	:	:	939.7	1 010.6	1 012.0
from households		:	:	:	:	:	:
from general government		:	:	:	0.0	0.0	0.0
from other sectors		:	:	:	:	:	:
Capital taxes	R72	:	:	:	19.0	22.0	20.1
from households		:	:	:	:	:	:
from other sectors		:	:	:	:	:	:
Total tax receipts		:	:	:	1 721.2	1 950.9	2 148.2
Actual social contributions	R62	:	:	:	13.1	14.9	16.6
Employers' actual social contributions	R621	:	:	:	0.0	0.0	0.0
from general government		:	:	:	0.0	0.0	0.0
from other sectors		:	:	:	0.0	0.0	0.0
Employees' actual social contributions	R622	:	:	:	13.1	14.9	16.6
Compulsory by law and agreement		:	:	:	:	:	:
Voluntary		:	:	:	:	:	:
Social contributions by self-employed and non-employed	R623	:	:	:	0.0	0.0	0.0
Compulsory by law and agreement		:	:	:	0.0	0.0	0.0
Voluntary		:	:	:	0.0	0.0	0.0
Total tax and social contributions		:	:	:	1 734.2	1 965.8	2 164.8

6. Impôts et cotisations sociales effectives par catégorie et par sous-secteur receveur

ESPÑA

Mrd PTA

1983	1984	1985	1986	1987	1988	SEC
Administrations publiques (S60)						
1 900.1	2 271.4	2 686.9	3 411.6	3 682.0	:	R20 Impôts liés à la production et à l'importation (a)
1 174.5	1 492.4	1 661.0	1 926.6	:	:	R201 TVA et taxes générales sur le chiffre d'affaires
0.0	0.0	0.0	:	:	:	R21 TVA grevant les produits
1 174.5	1 492.4	1 661.0	:	:	:	Taxes générales sur le chiffre d'affaires
176.1	184.0	214.8	295.7	:	:	R202 Droits d'importation et prélèvements agricoles
345.4	443.8	490.4	516.4	:	:	R203 Droits d'accises et impôts sur la consommation des biens
94.2	104.6	116.1	127.6	:	:	R204 Impôts sur les services
0.0	0.0	0.0	0.0	:	:	R205 Impôts foncières et immobiliers
140.8	157.5	177.7	192.6	:	:	R206 Droits de timbre, d'enregistrement et de mutation
270.1	249.4	343.2	575.5	:	:	R207 Autres impôts liés à la production et à l'importation
1 748.1	2 085.6	2 378.4	2 638.0	:	:	R61 Impôts courants sur le revenu et le patrimoine
1 313.9	1 604.0	1 822.4	1 952.1	:	:	payés par les ménages
0.0	0.0	0.0	0.0	:	:	payés par les administrations publiques
434.1	481.5	556.0	685.9	:	:	des autres secteurs
34.2	45.7	58.4	60.5	:	:	R72 Impôts en capital
34.1	45.6	58.4	60.5	:	:	des ménages
0.0	0.0	0.0	0.0	:	:	des autres secteurs
3 682.3	4 402.6	5 123.7	6 110.0	:	:	Total des impôts
2 787.3	3 011.0	3 340.6	3 794.4	:	:	R62 Cotisations sociales effectives
2 151.4	2 244.2	2 500.8	2 827.8	:	:	R621 Cotisations sociales effectives à charge des employeurs
:	:	:	:	:	:	payées par les administrations publiques
:	:	:	:	:	:	payées par les autres secteurs
469.9	551.3	601.5	684.0	:	:	R622 Cotisations sociales effectives à charge des salariés
:	:	:	:	:	:	Obligatoires et conventionnelles
:	:	:	:	:	:	Volontaires
166.0	215.6	238.2	282.7	:	:	R623 Cotisations sociales effectives des non-salariés
:	:	:	:	:	:	Obligatoires et conventionnelles
:	:	:	:	:	:	Volontaires
6 469.7	7 413.7	8 464.3	9 904.4	:	:	Total des impôts et cotisations sociales
Administration centrale (S61)						
1 394.1	1 535.6	1 706.8	2 410.8	:	:	R20 Impôts liés à la production et à l'importation (a)
927.4	1 149.0	1 249.2	1 773.0	:	:	R201 TVA et taxes générales sur le chiffre d'affaires
0.0	0.0	0.0	:	:	:	R21 TVA grevant les produits
927.4	1 149.0	1 249.2	:	:	:	Taxes générales sur le chiffre d'affaires
169.3	176.5	206.1	291.6	:	:	R202 Droits d'importation et prélèvements agricoles
345.4	443.8	490.4	516.4	:	:	R203 Droits d'accises et impôts sur la consommation des biens
72.6	44.6	37.5	31.6	:	:	R204 Impôts sur les services
:	:	:	:	:	:	R205 Impôts foncières et immobiliers
140.8	113.5	115.3	111.1	:	:	R206 Droits de timbre, d'enregistrement et de mutation
145.0	115.3	197.4	387.9	:	:	R207 Autres impôts liés à la production et à l'importation
1 322.7	1 560.2	1 649.2	1 878.5	:	:	R61 Impôts courants sur le revenu et le patrimoine
:	:	:	:	:	:	payés par les ménages
0.0	0.0	0.0	0.0	:	:	payés par les administrations publiques
:	:	:	:	:	:	des autres secteurs
23.6	15.5	12.5	9.2	:	:	R72 Impôts en capital
:	:	:	:	:	:	des ménages
:	:	:	:	:	:	des autres secteurs
2 740.4	3 111.4	3 368.6	4 298.5	:	:	Total des impôts
19.4	23.0	30.5	39.0	:	:	R62 Cotisations sociales effectives
0.0	0.0	0.0	0.0	:	:	R621 Cotisations sociales effectives à charge des employeurs
0.0	0.0	0.0	0.0	:	:	payées par les administrations publiques
0.0	0.0	0.0	0.0	:	:	payées par les autres secteurs
19.4	23.0	30.5	39.0	:	:	R622 Cotisations sociales effectives à charge des salariés
:	:	:	:	:	:	Obligatoires et conventionnelles
:	:	:	:	:	:	Volontaires
0.0	0.0	0.0	0.0	:	:	R623 Cotisations sociales effectives des non-salariés
0.0	0.0	0.0	0.0	:	:	Obligatoires et conventionnelles
0.0	0.0	0.0	0.0	:	:	Volontaires
2 759.8	3 134.4	3 399.1	4 337.5	:	:	Total des impôts et cotisations sociales

6. Taxes and actual social contributions
by category and by receiving subsector

Mrd PTA

	ESA	1970	1978	1979	1980	1981	1982
Local government (S62)							
Taxes linked to production and imports (a)	R20	:	:	:	239.0	316.4	396.9
VAT and general turnover taxes	R201	:	:	:	71.1	124.2	202.6
VAT on products	R21	:	:	:	0.0	0.0	0.0
General turnover taxes		:	:	:	71.1	124.2	202.6
Import duties and agricultural levies	R202	:	:	:	6.2	6.6	6.5
Excise duties and taxes on the consumption of goods	R203	:	:	:	0.0	0.0	0.0
Taxes on services	R204	:	:	:	0.0	3.4	15.8
Taxes on land and buildings	R205	:	:	:	0.0	0.0	0.0
Stamp, registration and similar duties	R206	:	:	:	0.0	4.2	0.0
Other taxes linked to production and imports	R207	:	:	:	72.7	74.0	100.9
Current taxes on income and wealth	R61	:	:	:	119.3	210.5	320.6
from households		:	:	:	:	:	:
from general government		:	:	:	0.0	0.0	0.0
from other sectors		:	:	:	:	:	:
Capital taxes	R72	:	:	:	9.1	12.9	12.4
from households		:	:	:	:	:	:
from other sectors		:	:	:	:	:	:
Total tax receipts		:	:	:	367.4	539.9	729.9
Actual social contributions	R62	:	:	:	0.0	0.0	0.0
Employers' actual social contributions	R621	:	:	:	0.0	0.0	0.0
from general government		:	:	:	0.0	0.0	0.0
from other sectors		:	:	:	0.0	0.0	0.0
Employees' actual social contributions	R622	:	:	:	0.0	0.0	0.0
Compulsory by law and agreement		:	:	:	0.0	0.0	0.0
Voluntary		:	:	:	0.0	0.0	0.0
Social contributions by self-employed and non-employed	R623	:	:	:	0.0	0.0	0.0
Compulsory by law and agreement		:	:	:	0.0	0.0	0.0
Voluntary		:	:	:	0.0	0.0	0.0
Total tax and social contributions		:	:	:	367.4	539.9	729.9
Social security funds (S63)							
Taxes linked to production and imports (a)	R20	:	:	:	8.1	8.3	9.4
VAT and general turnover taxes	R201	:	:	:	8.1	8.3	9.4
VAT on products	R21	:	:	:	0.0	0.0	0.0
General turnover taxes		:	:	:	8.1	8.3	9.4
Import duties and agricultural levies	R202	:	:	:	0.0	0.0	0.0
Excise duties and taxes on the consumption of goods	R203	:	:	:	0.0	0.0	0.0
Taxes on services	R204	:	:	:	0.0	0.0	0.0
Taxes on land and buildings	R205	:	:	:	0.0	0.0	0.0
Stamp, registration and similar duties	R206	:	:	:	0.0	0.0	0.0
Other taxes linked to production and imports	R207	:	:	:	0.0	0.0	0.0
Current taxes on income and wealth	R61	:	:	:	0.0	0.0	0.0
from households		:	:	:	0.0	0.0	0.0
from general government		:	:	:	0.0	0.0	0.0
from other sectors		:	:	:	0.0	0.0	0.0
Capital taxes	R72	:	:	:	0.0	0.0	0.0
from households		:	:	:	0.0	0.0	0.0
from other sectors		:	:	:	0.0	0.0	0.0
Total tax receipts		:	:	:	8.1	8.3	9.4
Actual social contributions	R62	:	:	:	1 798.0	2 056.4	2 364.8
Employers' actual social contributions	R621	:	:	:	1 421.2	1 632.8	1 864.5
from general government		:	:	:	:	:	:
from other sectors		:	:	:	:	:	:
Employees' actual social contributions	R622	:	:	:	277.4	311.4	364.8
Compulsory by law and agreement		:	:	:	:	:	:
Voluntary		:	:	:	:	:	:
Social contributions by self-employed and non-employed	R623	:	:	:	99.4	112.2	135.5
Compulsory by law and agreement		:	:	:	:	:	:
Voluntary		:	:	:	:	:	:
Total tax and social contributions		:	:	:	1 806.1	2 064.7	2 374.2

**6. Impôts et cotisations sociales effectives
par catégorie et par sous-secteur receveur**

ESPAÑA

Mrd PTA

1983	1984	1985	1986	1987	1988	SEC
Administrations locales (S62)						
493.1	716.5	959.4	1 000.8	:	:	R20 Impôts liés à la production et à l'importation (a)
234.1	324.1	391.1	153.6	:	:	R201 TVA et taxes générales sur le chiffre d'affaires
0.0	0.0	0.0	:	:	:	R21 TVA grevant les produits
234.1	324.1	391.1	:	:	:	Taxes générales sur le chiffre d'affaires
6.8	7.5	8.7	4.0	:	:	R202 Droits d'importation et prélèvements agricoles
0.0	0.0	0.0	0.0	:	:	R203 Droits d'accises et impôts sur la consommation des biens
21.6	60.0	78.6	96.1	:	:	R204 Impôts sur les services
0.0	0.0	0.0	0.0	:	:	R205 Impôts foncières et immobiliers
0.0	44.0	62.4	81.5	:	:	R206 Droits de timbre, d'enregistrement et de mutation
125.0	134.1	145.9	187.5	:	:	R207 Autres impôts liés à la production et à l'importation
425.3	525.4	729.2	759.5	:	:	R61 Impôts courants sur le revenu et le patrimoine
:	:	:	:	:	:	payés par les ménages
0.0	0.0	0.0	0.0	:	:	payés par les administrations publiques
:	:	:	:	:	:	des autres secteurs
10.5	30.1	45.9	51.3	:	:	R72 Impôts en capital
:	:	:	:	:	:	des ménages
:	:	:	:	:	:	des autres secteurs
929.0	1 271.9	1 734.5	1 811.5	:	:	Total des impôts
0.0	0.0	0.0	0.0	:	:	R62 Cotisations sociales effectives
0.0	0.0	0.0	0.0	:	:	R621 Cotisations sociales effectives à charge des employeurs
0.0	0.0	0.0	0.0	:	:	payées par les administrations publiques
0.0	0.0	0.0	0.0	:	:	payées par les autres secteurs
0.0	0.0	0.0	0.0	:	:	R622 Cotisations sociales effectives à charge des salariés
0.0	0.0	0.0	0.0	:	:	Obligatoires et conventionnelles
0.0	0.0	0.0	0.0	:	:	Volontaires
0.0	0.0	0.0	0.0	:	:	R623 Cotisations sociales effectives des non-salariés
0.0	0.0	0.0	0.0	:	:	Obligatoires et conventionnelles
0.0	0.0	0.0	0.0	:	:	Volontaires
929.0	1 271.9	1 734.5	1 811.5	:	:	Total des impôts et cotisations sociales
Administrations de sécurité sociale (S63)						
13.0	19.3	20.7	0.0	:	:	R20 Impôts liés à la production et à l'importation (a)
13.0	19.3	20.7	0.0	:	:	R201 TVA et taxes générales sur le chiffre d'affaires
0.0	0.0	0.0	0.0	:	:	R21 TVA grevant les produits
12.9	19.3	20.7	0.0	:	:	Taxes générales sur le chiffre d'affaires
0.0	0.0	0.0	0.0	:	:	R202 Droits d'importation et prélèvements agricoles
0.0	0.0	0.0	0.0	:	:	R203 Droits d'accises et impôts sur la consommation des biens
0.0	0.0	0.0	0.0	:	:	R204 Impôts sur les services
0.0	0.0	0.0	0.0	:	:	R205 Impôts foncières et immobiliers
0.0	0.0	0.0	0.0	:	:	R206 Droits de timbre, d'enregistrement et de mutation
0.0	0.0	0.0	0.0	:	:	R207 Autres impôts liés à la production et à l'importation
0.0	0.0	0.0	0.0	:	:	R61 Impôts courants sur le revenu et le patrimoine
0.0	0.0	0.0	0.0	:	:	payés par les ménages
0.0	0.0	0.0	0.0	:	:	payés par les administrations publiques
0.0	0.0	0.0	0.0	:	:	des autres secteurs
0.0	0.0	0.0	0.0	:	:	R72 Impôts en capital
0.0	0.0	0.0	0.0	:	:	des ménages
0.0	0.0	0.0	0.0	:	:	des autres secteurs
13.0	19.3	20.7	0.0	:	:	Total des impôts
2 767.9	2 988.0	3 310.0	3 755.4	:	:	R62 Cotisations sociales effectives
2 151.4	2 244.2	2 500.8	2 827.8	:	:	R621 Cotisations sociales effectives à charge des employeurs
:	:	:	:	:	:	payées par les administrations publiques
:	:	:	:	:	:	payées par les autres secteurs
450.5	528.3	571.0	645.0	:	:	R622 Cotisations sociales effectives à charge des salariés
:	:	:	:	:	:	Obligatoires et conventionnelles
:	:	:	:	:	:	Volontaires
166.0	215.6	238.2	282.7	:	:	R623 Cotisations sociales effectives des non-salariés
:	:	:	:	:	:	Obligatoires et conventionnelles
:	:	:	:	:	:	Volontaires
2 780.8	3 007.3	3 330.7	3 755.4	:	:	Total des impôts et cotisations sociales

7. Taxes linked to production and imports paid to the institutions of the European Communities

		<i>Mrd PTA</i>					
ESA		1970	1978	1979	1980	1981	1982
VAT	R201	0.0	0.0	0.0	0.0	0.0	0.0
Import duties	R202	0.0	0.0	0.0	0.0	0.0	0.0
Agricultural levies and monetary compensation amounts	R202	0.0	0.0	0.0	0.0	0.0	0.0
Co-responsibility levies	R203	0.0	0.0	0.0	0.0	0.0	0.0
Sugar contribution	R203	0.0	0.0	0.0	0.0	0.0	0.0
ECSC levy	R207	0.0	0.0	0.0	0.0	0.0	0.0
Taxes linked to production and imports	R20	0.0	0.0	0.0	0.0	0.0	0.0

8. Total receipts from taxes and compulsory social contributions

General government and institutions of the European Communities

ESA		1970	1978	1979	1980	1981	1982
Mrd PTA							
Taxes on production and imports	R20	:	:	:	1 009.5	1 243.0	1 522.3
Current taxes on income and wealth	R61	:	:	:	1 059.0	1 221.1	1 332.6
Capital taxes	R72	:	:	:	28.2	35.0	32.4
Compulsory social contributions		:	:	:	1 811.1	2 071.3	2 381.4
Total tax and social contributions		:	:	:	3 907.8	4 570.4	5 268.8
Total = 100							
Taxes on production and imports	R20	:	:	:	25.8	27.2	28.9
Current taxes on income and wealth	R61	:	:	:	27.1	26.7	25.3
Capital taxes	R72	:	:	:	0.7	0.8	0.6
Compulsory social contributions		:	:	:	46.3	45.3	45.2
Total tax and social contributions		:	:	:	100.0	100.0	100.0

Taxes and compulsory social contributions
Prélèvement obligatoire global
% of GDP - % du PIB

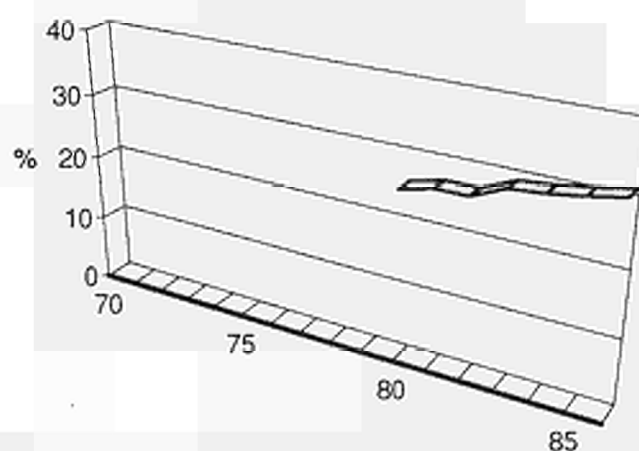

7. Impôts liés à la production et à l'importation versés aux institutions communautaires européennes

ESPAÑA

Mrd PTA

1983	1984	1985	1986	1987	1988	SEC
0.0	0.0	0.0	64.4	74.3	:	R201 TVA
0.0	0.0	0.0	26.7	42.3	:	R202 Droits de douane
0.0	0.0	0.0	2.0	13.4	:	R202 Prélèvements agricoles et MCM
0.0	0.0	0.0	0.0	0.0	:	R203 Taxes de co-responsabilité
0.0	0.0	0.0	3.4	4.8	:	R203 Cotisation sucre
0.0	0.0	0.0	0.0	0.0	:	R207 Prélèvement CECA
0.0	0.0	0.0	96.5	134.9	:	R20 Impôts liés à la production et à l'importation

8. Prélèvement obligatoire global

Administrations publiques et Institutions communautaires européennes

1983	1984	1985	1986	1987	1988	SEC
Mrd PTA						
1 900.1	2 271.4	2 686.9	3 508.1	3 816.9	:	R20 Impôts liés à la production et à l'importation
1 748.1	2 085.6	2 378.4	2 638.0	:	:	R61 Impôts courants sur le revenu et le patrimoine
34.2	45.7	58.4	60.5	:	:	R72 Impôts en capital
2 787.3	3 011.0	3 340.6	3 794.4	:	:	Cotisations sociales obligatoires
6 469.7	7 413.7	8 464.3	10 000.9	:	:	Total des impôts et cotisations sociales
Total = 100						
29.4	30.6	31.7	35.1	:	:	R20 Impôts liés à la production et à l'importation
27.0	28.1	28.1	26.4	:	:	R61 Impôts courants sur le revenu et le patrimoine
0.5	0.6	0.7	0.6	:	:	R72 Impôts en capital
43.1	40.6	39.5	37.9	:	:	Cotisations sociales obligatoires
100.0	100.0	100.0	100.0	:	:	Total des impôts et cotisations sociales

Taxes and compulsory social contributions
Prélèvement obligatoire global
per capita - par habitant

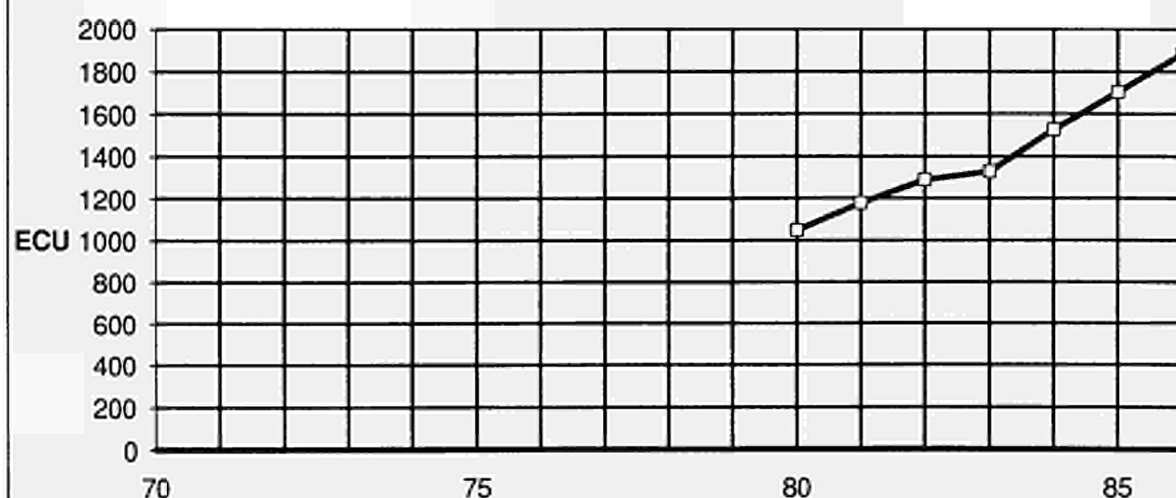

FRANCE

1. Non-financial transactions

General government (S60)

Mio FF

Resources

	ESA	1970	1978	1979	1980	1981	1982
Transactions in goods and services							
Output of goods and services	P10	139 843	458 293	520 314	607 202	708 823	833 372
Output of goods (a)	P11	18 577	57 018	63 057	73 943	85 978	99 934
Output of market services (a)	P12	:	:	:	:	:	:
Output of non-market services	P14	121 266	401 275	457 257	533 259	622 845	733 438
Distributive transactions							
Taxes linked to production and imports	R20	118 972	310 867	358 129	410 607	457 252	531 081
VAT on products	R21	70 471	179 343	201 566	231 599	258 633	302 143
Taxes linked to production excluding VAT	R22	45 705	131 125	156 160	178 394	198 157	228 480
Taxes on products	R221	:	:	:	:	:	:
Other taxes linked to production	R222	:	:	:	:	:	:
Taxes linked to imports excluding VAT	R29	2 796	399	403	614	462	458
Production subsidies	R31	285	1 449	1 857	2 743	3 382	2 926
Property and entrepreneurial income	R40	9 402	20 920	20 986	25 696	37 063	47 143
Actual interest	R41	5 200	14 954	14 560	18 164	24 384	30 538
from general government		0	73	69	108	96	190
from other sectors		5 200	14 881	14 491	18 056	24 288	30 348
Income from land and intangible assets	R43	339	958	1 092	1 343	2 108	3 111
Dividends and other income distributed by corporate enterprises	R44	2 466	3 717	4 301	5 372	9 483	10 474
Withdrawals from the entrepreneurial income of quasi-corporate enterprises	R45	1 397	1 291	1 033	817	1 088	3 020
Accident insurance transactions	R50	66	195	228	266	283	405
Accident insurance claims	R52	66	195	228	266	283	405
Unrequited current transfers n.e.c.	R60	205 400	670 842	794 382	949 886	1 096 298	1 296 580
Current taxes on income and wealth	R61	56 331	167 972	193 536	236 244	273 399	320 175
from households		37 318	122 670	139 992	169 420	195 992	228 595
from general government		344	1 055	1 127	1 419	1 764	2 124
from other sectors		18 669	44 247	52 417	65 405	75 643	89 456
Actual social contributions	R62	100 991	350 309	421 984	500 068	562 383	663 943
Employers' actual social contributions	R621	73 942	245 893	285 373	332 845	376 667	439 402
from general government		0	0	0	0	0	0
from other sectors		73 942	245 893	285 373	332 845	376 667	439 402
Employees' actual social contributions	R622	19 232	79 730	105 066	130 216	142 446	172 886
compulsory by law and agreement		:	:	:	:	:	:
voluntary		:	:	:	:	:	:
Social contributions by self-employed and non-employed	R623	7 817	24 686	31 545	37 007	43 270	51 655
compulsory by law and agreement		:	:	:	:	:	:
voluntary		:	:	:	:	:	:
Imputed social contributions	R63	11 999	39 373	43 508	50 364	58 066	68 143
Current transfers within general government	R65	27 273	96 922	114 748	134 972	160 964	205 442
from central government		26 194	92 151	109 454	128 195	153 410	195 412
from local government		874	3 601	3 871	4 553	4 742	5 704
from social security funds		205	1 170	1 423	2 224	2 812	4 326
Current international cooperation	R67	2 982	2 537	3 477	4 353	4 639	6 418
from institutions of the E.C.		1 170	681	787	1 743	2 160	3 106
from other subsectors of the rest of the world		1 812	1 856	2 690	2 610	2 479	3 312
Miscellaneous current transfers	R69	5 824	13 729	17 129	23 885	36 847	32 459
from households		4 027	8 642	11 421	11 712	14 192	18 346
from other resident sectors		1 749	5 062	5 651	12 120	22 464	14 040
from the rest of the world		48	25	57	53	191	73
Capital transfers	R70	8 411	18 253	21 277	24 421	30 339	33 175
Investment grants	R71	5 015	11 808	13 217	15 892	17 228	19 422
from central government		4 427	9 935	11 215	13 691	14 923	16 159
from local government		535	1 859	1 989	2 193	2 287	3 254
from social security funds		53	12	6	1	11	0
from the rest of the world		0	2	7	7	7	9
from institutions of the E.C.		0	2	7	7	7	9
from other subsectors of the rest of the world		0	0	0	0	0	0
Capital taxes	R72	1 944	4 651	5 907	6 481	9 990	8 996
from households		1 944	4 651	5 907	6 481	9 990	8 996
from other sectors		0	0	0	0	0	0
Other capital transfers	R79	1 452	1 794	2 153	2 048	3 121	4 757
from general government		285	0	0	0	0	0
from households		496	1 046	1 103	1 138	1 579	1 300
from other resident sectors		671	748	1 050	910	1 542	3 457
from the rest of the world		0	0	0	0	0	0

1. Opérations non-financières

FRANCE

Ressources

Mio FF

Administrations publiques (S60)

1983	1984	1985	1986	1987	1988	SEC	
							Opérations sur biens et services
933 094	1 023 436	1 089 196	1 147 975	1 206 416	1 264 864	P10	Production de biens et services
115 339	127 382	133 962	139 856	151 709	161 391	P11	Production de biens (a)
:	:	:	:	:	:	P12	Production de services marchands (a)
817 755	896 054	955 234	1 008 119	1 054 707	1 103 473	P14	Production de services non marchands
							Opérations de répartition
586 917	653 822	705 103	737 103	782 032	824 840	R20	Impôts liés à la production et à l'importation
327 860	354 173	380 001	385 367	411 483	437 329	R21	TVA grevant les produits
258 602	299 078	324 514	351 048	369 962	386 996	R22	Impôts liés à la production à l'exclusion de la TVA
:	:	:	:	:	:	R221	Impôts sur les produits
:	:	:	:	:	:	R222	Autres impôts liés à la production
455	571	588	688	587	515	R29	Impôts liés à l'importation à l'exclusion de la TVA
5 189	5 228	7 963	12 653	10 237	7 865	R31	Subventions d'exploitation
54 382	53 411	66 917	73 915	66 899	67 611	R40	Revenus de la propriété et de l'entreprise
32 817	35 284	38 272	38 035	32 787	33 922	R41	Intérêts effectifs
197	248	1 192	1 587	2 718	:		des administrations publiques
32 620	35 036	37 080	36 448	30 069	:		des autres secteurs
3 919	3 330	3 690	3 175	2 862	3 100	R43	Revenus de la terre et des actifs incorporels
9 507	9 079	8 147	10 788	10 841	11 684	R44	Dividendes et autres revenus distribués des sociétés
8 139	5 718	16 808	21 917	20 409	18 905	R45	Revenus prélevés par les entrepreneurs de quasi-sociétés
432	468	503	572	620	666	R50	Opérations d'assurance-dommages
432	468	503	572	620	666	R52	Indemnités d'assurance-dommages
1 465 024	1 591 830	1 714 697	1 822 488	1 949 914	2 069 364	R60	Transferts courants sans contrepartie n.d.a.
358 740	407 431	429 321	469 768	499 253	516 254	R61	Impôts courants sur le revenu et le patrimoine
268 062	300 368	311 265	330 765	345 983	347 799		payés par les ménages
2 388	2 661	2 846	3 110	2 662	2 719		payés par les administrations publiques
88 290	104 402	115 210	135 893	150 608	165 736		payés par les autres secteurs
755 445	837 392	905 143	955 438	1 020 161	1 082 194	R62	Cotisations sociales effectives
495 882	539 510	585 915	612 273	644 687	681 988	R621	Cotisations sociales effectives à charge des employeurs
0	0	0	0	0	0		payées par les administrations publiques
495 882	539 510	585 915	612 273	644 687	681 988		payées par les autres secteurs
199 102	230 596	246 399	265 855	291 759	310 841	R622	Cotisations sociales effectives à charge des salariés
:	:	:	:	:	:		obligatoires et conventionnelles
:	:	:	:	:	:		volontaires
60 461	67 286	72 829	77 310	83 715	89 365	R623	Cotisations sociales effectives des non-salariés
:	:	:	:	:	:		obligatoires et conventionnelles
:	:	:	:	:	:		volontaires
74 002	80 775	87 790	95 854	99 546	101 958	R63	Cotisations sociales fictives
239 620	225 030	247 369	254 879	278 048	297 576	R65	Transferts courants entre administrations publiques
227 050	212 541	227 752	233 768	255 188	271 883		de l'administration centrale
6 640	4 684	10 126	9 849	9 626	11 267		des administrations locales
5 930	7 805	9 491	11 262	13 234	14 426		des administrations de sécurité sociale
7 621	8 611	9 807	8 052	10 248	12 273	R67	Coopération internationale courante
3 109	3 130	4 726	3 594	3 713	6 156		des institutions communautaires européennes
4 512	5 481	5 081	4 458	6 535	6 117		des autres parties du reste du monde
29 596	32 591	35 267	38 497	42 658	59 109	R69	Transferts courants divers
19 508	19 967	21 785	23 620	26 099	27 810		des ménages
10 080	11 982	13 402	14 764	16 338	31 101		des autres secteurs résidents
8	642	80	113	221	198		du reste du monde
35 171	40 023	45 763	51 614	53 090	60 986	R70	Opérations de répartition en capital
20 810	24 730	26 605	28 596	30 154	34 016	R71	Aides à l'investissement
17 083	20 723	21 897	22 909	:	:		de l'administration centrale
3 692	3 920	4 533	5 592	:	:		des administrations locales
1	0	5	11	:	:		des administrations de sécurité sociale
34	87	170	84	:	:		du reste du monde
34	0	28	18	:	:		des institutions communautaires européennes
0	87	142	66	:	:		des autres parties du reste du monde
11 126	10 983	12 419	18 197	18 061	21 601	R72	Impôts en capital
10 227	10 981	12 418	16 157	18 061	21 601		des ménages
899	2	1	2 040	0	0		des autres secteurs
3 235	4 310	6 739	4 821	4 875	5 369	R79	Autres transferts en capital
0	0	0	0	0	0		des administrations publiques
1 861	1 777	2 202	2 736	2 647	3 236		des ménages
1 374	2 533	4 537	2 085	2 228	2 133		des autres secteurs résidents
0	0	0	0	0	0		du reste du monde

FRANCE

General government (S60)

1. Non-financial transactions

Mio FF

Uses

	ESA	1970	1978	1979	1980	1981	1982
Transactions in goods and services							
Intermediate consumption	P20	46 528	127 331	141 887	169 058	200 034	234 612
Final consumption	P3A	116 640	383 684	436 653	509 274	595 028	701 299
Gross capital formation	P40	29 756	64 288	76 883	91 104	99 801	121 412
Gross fixed capital formation	P41	28 886	64 933	73 899	86 602	98 729	114 865
Change in stocks	P42	870	-645	2 984	4 502	1 072	6 547
Net purchases of land and intangible assets	P70	1 754	3 158	2 888	3 019	2 507	2 701
Net purchases of land	P71	1 754	3 074	2 686	2 933	2 427	2 571
Net purchases of intangible assets	P72	0	84	202	86	80	130
Distributive transactions							
Compensation of employees	R10	85 429	293 715	334 512	387 179	448 738	528 155
Gross wages and salaries	R101	62 818	211 182	240 370	279 229	324 938	376 681
Employers' actual social contributions	R102	10 612	43 160	50 634	57 586	65 734	83 331
to general government		0	0	0	0	0	0
to other sectors		10 612	43 160	50 634	57 586	65 734	83 331
Imputed social contributions	R103	11 999	39 373	43 508	50 364	58 066	68 143
Taxes linked to production and imports	R20	1 837	7 379	8 581	10 474	13 281	16 468
Subsidies	R30	15 975	42 385	48 767	54 407	70 422	79 520
to general government		285	1 269	1 314	1 539	1 541	1 736
to other sectors		15 690	41 116	47 453	52 868	68 881	77 784
Property and entrepreneurial income	R40	8 593	28 397	34 543	41 312	62 565	73 772
Actual interest	R41	8 591	28 375	34 520	41 251	62 534	73 729
to general government		0	73	69	108	96	190
to other sectors		8 591	28 302	34 451	41 143	62 438	73 539
Income from land and intangible assets	R43	2	22	23	61	31	43
Accident insurance transactions	R50	99	418	504	583	624	708
Net accident insurance premiums	R51	99	418	504	583	624	708
Unrequited current transfers n.e.c.	R60	157 926	550 375	621 119	718 767	858 864	1 042 708
Current taxes on income and wealth	R61	344	1 055	1 127	1 419	1 764	2 124
Social benefits	R64	117 426	403 326	462 301	537 911	641 884	769 879
Social benefits linked to actual contributions	R641	90 118	322 902	373 358	439 730	527 268	633 340
Social benefits corresponding to imputed contributions	R642	13 422	40 375	45 941	52 794	61 395	71 494
Other social benefits	R643	13 886	40 049	43 002	45 387	53 221	65 045
Current transfers within general government	R65	27 273	96 922	114 748	134 972	160 964	205 442
to central government		865	2 283	2 491	3 413	4 110	5 716
to local government		15 666	52 471	61 289	71 103	82 574	99 874
to social security funds		10 742	42 168	50 968	60 456	74 280	99 852
Current transfers to private non-profit institutions	R66	787	2 679	2 505	2 829	3 912	4 734
Current international cooperation	R67	7 148	23 244	17 321	19 895	22 465	28 942
to institutions of the E.C.		1 622	9 753	1 737	832	855	1 120
to other subsectors of the rest of the world		5 526	13 491	15 584	19 063	21 610	27 822
Miscellaneous current transfers	R69	4 948	23 149	23 117	21 741	27 875	31 587
to households		2 169	10 041	11 741	10 889	14 801	16 349
to other resident sectors		2 774	12 485	10 940	10 408	12 651	14 327
to the rest of the world		5	623	436	444	423	911
Capital transfers	R70	10 824	24 840	31 203	36 144	42 352	43 723
Investment grants	R71	10 137	20 997	23 900	27 515	30 686	34 282
to central government		422	1 457	1 496	1 691	1 816	2 706
to local government		4 063	8 953	10 331	12 593	14 177	15 319
to social security funds		530	1 396	1 383	1 601	1 228	1 388
to other resident sectors		4 126	7 566	8 756	9 355	10 986	12 021
to the rest of the world		996	1 625	1 934	2 275	2 479	2 848
Other capital transfers	R79	687	3 843	7 303	8 629	11 666	9 441
to general government		285	0	0	0	0	0
to households		93	3 537	6 886	8 338	10 400	7 726
to other resident sectors		255	304	342	279	1 221	1 602
to the rest of the world		54	2	75	12	45	113

1. Opérations non-financières

FRANCE

Emploi

Mio FF

Administrations publiques (S60)

1983	1984	1985	1986	1987	1988	SEC	
							Opérations sur biens et services
263 411	289 571	313 564	323 596	351 318	372 802	P20	Consommation intermédiaire
782 134	854 300	910 315	959 496	1 003 282	1 049 877	P3A	Consommation finale
127 347	130 158	149 388	159 561	158 826	183 502	P40	Formation brute de capital
119 346	126 127	144 277	152 492	161 833	177 847	P41	Formation brute de capital fixe
8 001	4 031	5 111	7 069	-3 007	5 655	P42	Variation de stocks
2 974	2 876	2 226	2 883	1 840	3 137	P70	Acquisitions nettes de terrains et d'actifs incorporels
2 871	2 982	2 155	2 805	1 856	3 073	P71	Acquisitions nettes de terrains
103	-106	71	78	84	64	P72	Acquisitions nettes d'actifs incorporels
							Opérations de répartition
588 464	643 002	687 747	730 908	751 984	779 055	R10	Rémunération des salariés
420 357	459 801	488 119	513 586	528 013	548 818	R101	Salaires et traitements bruts
94 105	102 426	111 838	121 468	124 425	128 279	R102	Cotisations sociales effectives à charge des employeurs à destination des administrations publiques à destination des autres secteurs
0	0	0	0	0	0		
94 105	102 426	111 838	121 468	124 425	128 279	R103	Cotisations sociales fictives
74 002	80 775	87 790	95 854	99 546	101 958	R20	Impôts liés à la production et à l'importation
19 098	22 607	16 438	16 885	17 829	18 718	R30	Subventions d'exploitation et à l'importation aux administrations publiques aux autres secteurs
87 423	107 248	109 854	118 625	125 529	104 642		
2 023	2 134	3 106	3 804	3 905	:		
85 400	105 114	106 748	114 821	121 624	:		
102 230	116 539	135 075	145 975	149 310	155 573	R40	Revenus de la propriété et de l'entreprise
102 176	116 484	135 010	145 907	149 237	155 497	R41	Intérêts effectifs aux administrations publiques aux autres secteurs
197	248	1 192	1 587	2 718	:		
101 979	116 236	133 818	144 320	146 519	:		
54	55	65	68	73	76	R43	Revenus de la terre et des actifs incorporels
819	960	1 046	1 161	1 208	1 374	R50	Opérations d'assurance-dommages
819	960	1 046	1 161	1 208	1 374	R51	Primes nettes d'assurance-dommages
1 187 390	1 269 048	1 386 424	1 467 063	1 551 710	1 639 836	R60	Transferts courants sans contrepartie n.d.a.
2 388	2 661	2 846	3 110	2 662	2 719	R61	Impôts courants sur le revenu et le patrimoine
862 262	949 561	1 037 379	1 110 802	1 153 991	1 230 136	R64	Prestations sociales
705 473	762 685	823 173	880 251	915 079	981 374	R641	liées à des cotisations sociales effectives
79 797	89 540	96 280	101 212	108 162	110 336	R642	correspondant à des cotisations sociales fictives
76 992	97 336	117 926	129 339	130 750	138 426	R643	autres
239 620	225 030	247 369	254 879	278 048	297 576	R65	Transferts courants entre administrations publiques à l'administration centrale aux administrations locales aux administrations de sécurité sociale
7 785	11 115	18 018	19 449	21 077	23 288		
113 336	103 292	118 652	136 214	145 597	155 766		
118 499	110 623	110 699	99 216	111 374	118 522		
5 835	7 288	8 059	7 491	8 118	8 169	R66	Transferts courants aux administrations privées
31 760	31 258	38 337	35 381	38 651	48 200	R67	Coopération internationale courante aux institutions communautaires européennes aux autres parties du reste du monde
1 254	1 269	4 138	1 169	1 564	9 305		
30 506	29 989	34 199	34 212	37 087	38 895		
45 525	53 250	52 434	55 400	70 240	53 036	R69	Transferts courants divers aux ménages aux autres secteurs résidents au reste du monde
20 136	20 830	24 479	24 843	28 060	40 204		
24 384	31 441	27 011	29 931	41 356	11 930		
1 005	979	944	626	824	902		
45 273	52 068	52 736	58 730	59 977	64 929	R70	Opérations de répartition en capital
37 440	43 836	46 801	51 464	53 236	57 058	R71	Aides à l'investissement à l'administration centrale aux administrations locales aux administrations de sécurité sociale aux autres secteurs résidents au reste du monde
3 142	3 397	3 982	4 951	:	:		
16 236	19 761	20 937	22 332	:	:		
1 398	1 485	1 516	1 229	:	:		
13 736	16 180	17 323	19 731	:	:		
2 928	3 013	3 043	3 221	3 523	3 988		
7 833	8 232	5 935	7 266	6 741	7 871	R79	Autres transferts en capital aux administrations publiques aux ménages aux autres secteurs résidents au reste du monde
0	0	0	0	0	0		
5 779	5 974	4 378	5 584	5 630	6 937		
2 048	2 258	1 556	1 681	1 110	934		
6	0	1	1	1	0		

FRANCE

General government (S60)

1. Non-financial transactions

Mio FF

Uses

	ESA	1970	1978	1979	1980	1981	1982
Others							
Change in the actuarial reserves for pensions	F911	0	0	0	0	0	0
Consumption of fixed capital	A1	7 469	31 729	37 188	44 431	51 804	60 695
Balancing Items							
Gross value added at market prices	N1	93 315	330 962	378 427	438 144	508 789	598 760
Gross operating surplus	N2	6 334	31 317	37 191	43 234	50 152	57 063
Gross disposable income	N3	157 581	412 566	505 983	614 620	648 573	735 564
Gross saving	N4	40 941	28 882	69 330	105 346	53 545	34 265
Net lending (+) or net borrowing (-)	N5	7 018	-45 151	-20 367	-500	-60 776	-100 396

Net lending (+) or borrowing (-) of general government (S60)
 Capacité (+) ou besoin (-) de financement
 des administrations publiques (S60)
 % of GDP - % du PIB

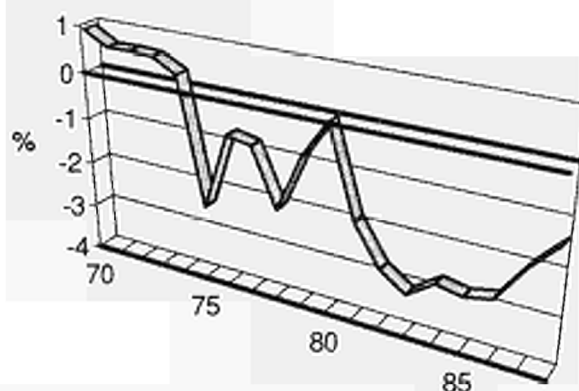

1. Opérations non-financières

FRANCE

Emploi

Mio FF

Administrations publiques (S60)

1983	1984	1985	1986	1987	1988	SEC		
0	0	0	0	0	0			
68 303	75 808	82 842	88 673	95 326	102 439		F911	Variation des réserves mathématiques de retraite
							A1	Consommation de capital fixe
								Soldes
669 683	733 865	775 632	824 379	855 098	892 062		N1	Valeur ajoutée brute aux prix du marché
67 310	73 484	79 410	89 239	95 522	102 154		N2	Excédent brut d'exploitation
796 203	879 220	934 231	990 493	1 067 230	1 163 210		N3	Revenu disponible brut
14 069	24 920	23 916	30 997	63 948	113 333		N4	Épargne brute
-126 354	-120 159	-134 671	-138 563	-103 705	-77 249		N5	Capacité (+) ou besoin (-) de financement

**Net lending (+) or borrowing (-) of general government (S60)
Capacité (+) ou besoin (-) de financement
des administrations publiques (S60)
per capita - par habitant**

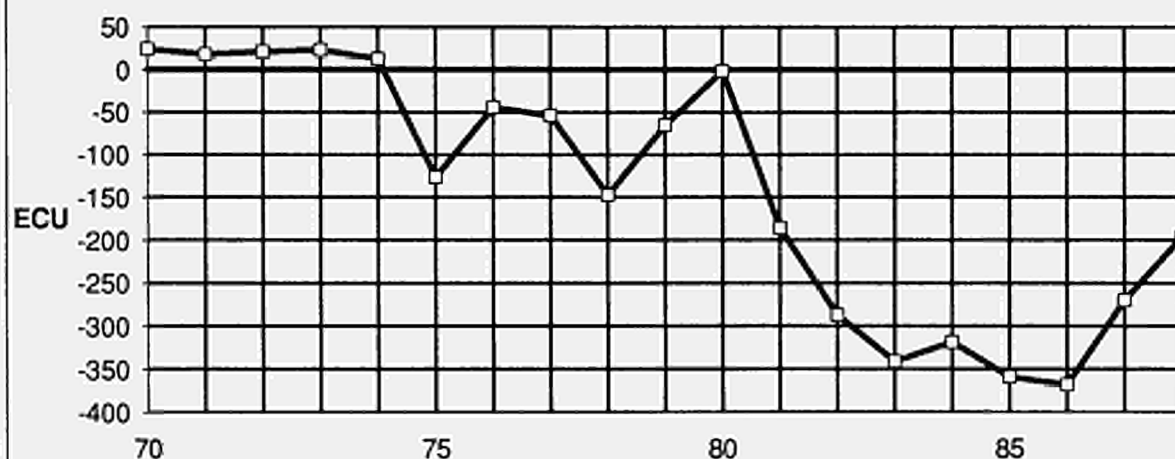

FRANCE

1. Non-financial transactions

Central government (S61)

Mio FF

Resources

	ESA	1970	1978	1979	1980	1981	1982
Transactions in goods and services							
Output of goods and services	P10	93 650	268 435	299 044	348 424	403 787	471 036
Output of goods (a)	P11	10 453	28 984	31 768	36 852	43 336	50 230
Output of market services (a)	P12	:	:	:	:	:	:
Output of non-market services	P14	83 197	239 451	267 276	311 572	360 451	420 806
Distributive transactions							
Taxes linked to production and imports	R20	109 721	272 948	312 917	357 006	395 345	457 428
VAT on products	R21	70 471	179 343	201 566	231 599	258 633	302 143
Taxes linked to production excluding VAT	R22	36 454	93 206	110 948	124 793	136 250	154 827
Taxes on products	R221	:	:	:	:	:	:
Other taxes linked to production	R222	:	:	:	:	:	:
Taxes linked to imports excluding VAT	R29	2 796	399	403	614	462	458
Production subsidies	R31	70	343	742	1 451	2 075	1 500
Property and entrepreneurial income	R40	6 380	10 154	9 757	10 804	17 541	25 590
Actual interest	R41	3 076	6 665	5 972	6 368	8 393	12 917
from general government		0	54	42	73	52	102
from other sectors		3 076	6 611	5 930	6 295	8 341	12 815
Income from land and intangible assets	R43	68	285	322	508	1 191	2 063
Dividends and other income distributed by corporate enterprises	R44	1 839	1 913	2 430	3 111	6 869	7 590
Withdrawals from the entrepreneurial income of quasi-corporate enterprises	R45	1 397	1 291	1 033	817	1 088	3 020
Accident insurance transactions	R50	0	0	0	0	0	1
Accident insurance claims	R52	0	0	0	0	0	1
Unrequited current transfers n.e.c.	R60	67 714	192 878	220 778	274 564	326 745	374 207
Current taxes on income and wealth	R61	48 662	141 715	163 478	200 951	233 010	274 126
from households		:	:	:	:	:	:
from general government		132	398	415	499	625	1 244
from other sectors		:	:	:	:	:	:
Actual social contributions	R62	1 439	4 515	5 177	5 870	7 157	8 229
Employers' actual social contributions	R621	0	0	0	0	0	0
from general government		0	0	0	0	0	0
from other sectors		0	0	0	0	0	0
Employees' actual social contributions	R622	1 423	4 515	5 177	5 870	7 157	8 229
compulsory by law and agreement		:	:	:	:	:	:
voluntary		:	:	:	:	:	:
Social contributions by self-employed and non-employed	R623	16	0	0	0	0	0
compulsory by law and agreement		16	0	0	0	0	0
voluntary		0	0	0	0	0	0
Imputed social contributions	R63	11 383	36 591	40 332	46 794	53 845	63 133
Current transfers within general government	R65	865	2 283	2 491	3 413	4 110	5 716
from central government		:	:	:	:	:	:
from local government		755	1 506	1 496	1 767	1 998	2 109
from social security funds		110	777	995	1 646	2 112	3 607
Current international cooperation	R67	2 872	2 321	2 988	4 038	4 321	6 072
from institutions of the E.C.		1 170	681	787	1 743	2 160	3 106
from other subsectors of the rest of the world		1 702	1 640	2 201	2 295	2 161	2 966
Miscellaneous current transfers	R69	2 493	5 453	6 312	13 498	24 302	16 931
from households		1 264	1 747	2 232	2 367	2 772	4 413
from other resident sectors		1 181	3 681	4 023	11 078	21 339	12 445
from the rest of the world		48	25	57	53	191	73
Capital transfers	R70	2 462	6 322	7 586	8 453	12 675	14 136
Investment grants	R71	422	1 459	1 503	1 698	1 823	2 715
from central government		:	:	:	:	:	:
from local government		422	1 455	1 492	1 691	1 816	2 706
from social security funds		0	2	4	0	0	0
from the rest of the world		0	2	7	7	7	9
from institutions of the E.C.		0	2	7	7	7	9
from other subsectors of the rest of the world		0	0	0	0	0	0
Capital taxes	R72	1 944	4 651	5 907	6 481	9 990	8 996
from households		1 944	4 651	5 907	6 481	9 990	8 996
from other sectors		0	0	0	0	0	0
Other capital transfers	R79	96	212	176	274	862	2 425
from general government		0	0	0	0	0	0
from households		88	146	102	138	367	147
from other resident sectors		8	66	74	136	495	2 278
from the rest of the world		0	0	0	0	0	0

1. Opérations non-financières

FRANCE

Ressources

Mio FF

Administration centrale (S61)

1983	1984	1985	1986	1987	1988	SEC		
							Opérations sur biens et services	
520 226	565 282	596 440	600 448	628 746	659 666	P10	Production de biens et services	
56 936	62 644	64 747	51 967	58 024	63 713	P11	Production de biens (a)	
:	:	:	:	:	:	P12	Production de services marchands (a)	
463 290	502 638	531 693	548 481	570 722	595 953	P14	Production de services non marchands	
							Opérations de répartition	
499 392	544 236	588 099	610 684	650 895	684 840	R20	Impôts liés à la production et à l'importation	
327 860	354 173	380 001	385 367	411 483	437 329	R21	TVA grevant les produits	
171 077	189 492	207 510	224 629	238 825	246 996	R22	Impôts liés à la production à l'exclusion de la TVA	
:	:	:	:	:	:	R221	Impôts sur les produits	
:	:	:	:	:	:	R222	Autres impôts liés à la production	
455	571	588	688	587	515	R29	Impôts liés à l'importation à l'exclusion de la TVA	
3 475	3 440	5 590	9 939	7 422	4 953	R31	Subventions d'exploitation	
29 937	24 720	35 302	43 365	39 707	38 547	R40	Revenus de la propriété et de l'entreprise	
13 082	12 473	13 080	14 333	12 478	11 528	R41	Intérêts effectifs	
53	49	176	133	117	:		des administrations publiques	
13 029	12 424	12 904	14 200	12 361	:		des autres secteurs	
2 747	2 014	2 291	1 701	1 277	1 485	R43	Revenus de la terre et des actifs incorporels	
5 969	4 515	3 123	5 414	5 543	6 629	R44	Dividendes et autres revenus distribués des sociétés	
8 139	5 718	16 808	21 917	20 409	18 905	R45	Revenus prélevés par les entrepreneurs de quasi-sociétés	
0	0	17	0	0	0	R50	Opérations d'assurance-dommages	
0	0	17	0	0	0	R52	Indemnités d'assurance-dommages	
403 948	453 940	482 661	527 933	562 822	594 214	R60	Transferts courants sans contrepartie n.d.a.	
300 380	334 871	348 345	382 490	406 180	417 751	R61	Impôts courants sur le revenu et le patrimoine	
:	:	:	:	:	:		payés par les ménages	
1 365	1 456	1 441	1 549	1 024	1 014		payés par les administrations publiques	
:	:	:	:	:	:		payés par les autres secteurs	
9 512	12 373	13 015	14 517	16 397	16 174	R62	Cotisations sociales effectives	
0	0	0	0	0	0	R621	Cotisations sociales effectives à charge des employeurs	
0	0	0	0	0	0		payées par les administrations publiques	
0	0	0	0	0	0		payées par les autres secteurs	
9 512	12 373	13 015	14 517	16 397	16 174	R622	Cotisations sociales effectives à charge des salariés	
:	:	:	:	:	:		obligatoires et conventionnelles	
:	:	:	:	:	:		volontaires	
0	0	0	0	0	0	R623	Cotisations sociales effectives des non-salariés	
0	0	0	0	0	0		obligatoires et conventionnelles	
0	0	0	0	0	0		volontaires	
68 301	74 431	80 854	88 321	91 457	93 553	R63	Cotisations sociales fictives	
7 785	11 115	18 018	19 449	21 077	23 288	R65	Transferts courants entre administrations publiques	
:	:	:	:	:	:		de l'administration centrale	
3 161	3 999	9 423	9 169	8 927	10 054		des administrations locales	
4 624	7 116	8 595	10 280	12 150	13 234		des administrations de sécurité sociale	
7 170	8 022	9 438	7 775	9 958	11 827	R67	Coopération internationale courante	
3 109	3 130	4 726	3 594	3 713	6 156		des institutions communautaires européennes	
4 061	4 892	4 712	4 181	6 245	5 671		des autres parties du reste du monde	
10 800	13 128	12 991	15 381	17 753	31 621	R69	Transferts courants divers	
3 709	4 212	4 543	6 138	8 685	8 729		des ménages	
7 083	8 274	8 368	9 130	8 847	22 694		des autres secteurs résidents	
8	642	80	113	221	198		du reste du monde	
14 587	15 958	17 354	23 806	23 616	28 044	R70	Opérations de répartition en capital	
3 176	3 484	4 152	5 035	4 988	5 880	R71	Aides à l'investissement	
:	:	:	:	:	:		de l'administration centrale	
3 141	3 397	3 979	4 942	:	:		des administrations locales	
1	0	3	9	:	:		des administrations de sécurité sociale	
34	87	170	84	:	:		du reste du monde	
34	0	28	18	:	:		des institutions communautaires européennes	
0	87	142	66	:	:		des autres parties du reste du monde	
11 126	10 983	12 419	18 197	18 061	21 601	R72	Impôts en capital	
10 227	10 981	12 418	16 157	18 061	21 601		des ménages	
899	2	1	2 040	0	0		des autres secteurs	
285	1 491	783	574	567	563	R79	Autres transferts en capital	
0	0	0	0	0	0		des administrations publiques	
264	191	193	196	234	256		des ménages	
21	1 300	590	378	333	307		des autres secteurs résidents	
0	0	0	0	0	0		du reste du monde	

FRANCE

Central government (S61)

1. Non-financial transactions

Mio FF

Uses

	ESA	1970	1978	1979	1980	1981	1982
Transactions in goods and services							
Intermediate consumption	P20	30 592	72 513	80 150	97 068	114 776	133 243
Final consumption	P3A	82 511	237 733	265 338	309 358	357 959	417 906
Gross capital formation	P40	8 624	11 159	16 448	19 328	17 988	26 433
Gross fixed capital formation	P41	7 764	11 811	13 471	14 846	16 958	19 925
Change in stocks	P42	860	-652	2 977	4 482	1 030	6 508
Net purchases of land and intangible assets	P70	624	1 006	935	1 038	750	1 001
Net purchases of land	P71	624	931	856	938	696	905
Net purchases of intangible assets	P72	0	75	79	50	54	96
Distributive transactions							
Compensation of employees	R10	59 286	181 862	202 905	234 387	269 241	315 233
Gross wages and salaries	R101	42 899	127 253	141 824	162 562	186 838	214 895
Employers' actual social contributions	R102	5 004	18 018	20 749	25 031	28 558	37 205
to general government		0	0	0	0	0	0
to other sectors		5 004	18 018	20 749	25 031	28 558	37 205
Imputed social contributions	R103	11 383	36 591	40 332	46 794	53 845	63 133
Taxes linked to production and imports	R20	1 239	4 265	4 867	5 744	7 432	9 407
Subsidies	R30	14 966	38 416	43 737	48 741	63 363	71 036
to general government		70	163	199	247	234	310
to other sectors		14 896	38 253	43 538	48 494	63 129	70 726
Property and entrepreneurial income	R40	5 407	13 723	17 398	22 144	39 610	46 032
Actual interest	R41	5 405	13 701	17 375	22 083	39 579	45 989
to general government		0	44	40	64	40	61
to other sectors		5 405	13 657	17 335	22 019	39 539	45 928
Income from land and intangible assets	R43	2	22	23	61	31	43
Accident insurance transactions	R50	1	3	8	8	11	25
Net accident insurance premiums	R51	1	3	8	8	11	25
Unrequited current transfers n.e.c.	R60	59 380	197 299	213 769	240 573	285 729	355 647
Current taxes on income and wealth	R61	1	32	41	53	88	228
Social benefits	R64	22 420	65 994	73 132	80 560	94 060	112 651
Social benefits linked to actual contributions	R641	10	0	0	0	0	0
Social benefits corresponding to imputed contributions	R642	12 806	37 593	42 765	49 224	57 174	66 484
Other social benefits	R643	9 604	28 401	30 367	31 336	36 886	46 167
Current transfers within general government	R65	26 194	92 151	109 454	128 195	153 410	195 412
to central government		:	:	:	:	:	:
to local government		15 571	52 078	60 861	70 525	81 874	99 155
to social security funds		10 623	40 073	48 593	57 670	71 536	96 257
Current transfers to private non-profit institutions	R66	252	1 249	865	927	1 673	2 148
Current international cooperation	R67	6 483	21 950	15 981	18 358	19 895	26 093
to institutions of the E.C.		1 622	9 753	1 737	832	855	1 120
to other subsectors of the rest of the world		4 861	12 197	14 244	17 526	19 040	24 973
Miscellaneous current transfers	R69	4 030	15 923	14 296	12 480	16 603	19 115
to households		1 254	3 948	3 685	2 398	4 072	4 592
to other resident sectors		2 771	11 352	10 175	9 638	12 108	13 612
to the rest of the world		5	623	436	444	423	911
Capital transfers	R70	9 062	19 888	25 852	30 495	35 665	36 049
Investment grants	R71	8 455	16 374	18 913	22 076	24 599	27 378
to central government		:	:	:	:	:	:
to local government		4 010	8 943	10 329	12 592	14 166	15 319
to social security funds		417	992	886	1 099	757	840
to other resident sectors		3 032	4 814	5 764	6 110	7 197	8 371
to the rest of the world		996	1 625	1 934	2 275	2 479	2 848
Other capital transfers	R79	607	3 514	6 939	8 419	11 066	8 671
to general government		285	0	0	0	0	0
to households		39	3 215	6 522	8 128	9 827	7 304
to other resident sectors		229	297	342	279	1 194	1 254
to the rest of the world		54	2	75	12	45	113

1. Opérations non-financières

FRANCE

Emploi

Mio FF

Administration centrale (S61)

1983	1984	1985	1986	1987	1988	SEC	
							Opérations sur biens et services
146 920	161 237	173 702	159 923	178 938	190 878	P20	Consommation intermédiaire
460 012	498 886	527 508	546 716	568 791	593 893	P3A	Consommation finale
28 397	28 661	33 127	36 833	28 318	41 307	P40	Formation brute de capital
20 451	24 663	28 038	29 754	31 314	35 667	P41	Formation brute de capital fixe
7 946	3 998	5 089	7 079	-2 996	5 640	P42	Variation de stocks
1 220	943	839	869	937	997	P70	Acquisitions nettes de terrains et d'actifs incorporels
1 150	1 097	838	852	916	997	P71	Acquisitions nettes de terrains
70	-154	1	17	21	0	P72	Acquisitions nettes d'actifs incorporels
							Opérations de répartition
347 381	377 338	403 261	422 376	427 403	442 505	R10	Rémunération des salariés
238 856	259 996	274 799	281 031	286 746	296 911	R101	Salaires et traitements bruts
40 224	42 911	47 608	53 024	49 200	52 041	R102	Cotisations sociales effectives à charge des employeurs à destination des administrations publiques
0	0	0	0	0	0		à destination des autres secteurs
40 224	42 911	47 608	53 024	49 200	52 041	R103	Cotisations sociales fictives
68 301	74 431	80 854	88 321	91 457	93 553	R20	Impôts liés à la production et à l'importation
10 761	11 402	6 424	5 968	6 430	6 631	R30	Subventions d'exploitation et à l'importation aux administrations publiques
77 860	97 554	98 488	106 217	112 151	90 919		aux autres secteurs
309	346	733	1 090	1 370	:	R40	Revenus de la propriété et de l'entreprise
77 551	97 208	97 755	105 127	110 781	:	R41	Intérêts effectifs
67 454	76 282	88 302	95 608	95 129	99 717		aux administrations publiques
67 400	76 227	88 237	95 540	95 056	99 641		aux autres secteurs
110	100	241	209	1 031	:	R43	Revenus de la terre et des actifs incorporels
67 290	76 127	87 996	95 331	94 025	76	R50	Opérations d'assurance-dommages
54	55	65	68	73	9	R51	Primes nettes d'assurance-dommages
30	79	29	56	18	9	R60	Transferts courants sans contrepartie n.d.a.
30	79	29	56	18	9	R61	Impôts courants sur le revenu et le patrimoine
417 772	442 704	487 952	505 599	549 896	565 541	R64	Prestations sociales
176	151	131	144	146	122	R641	liées à des cotisations sociales effectives
129 297	162 003	187 893	203 169	210 279	218 510	R642	correspondant à des cotisations sociales fictives
0	0	0	0	0	0	R643	autres
74 096	83 196	89 344	93 679	100 073	101 931	R65	Transferts courants entre administrations publiques à l'administration centrale
55 201	78 807	98 549	109 490	110 206	116 579		aux administrations locales
227 050	212 541	227 752	233 768	255 188	271 883		aux administrations de sécurité sociale
:	:	:	:	:	:	R66	Transferts courants aux administrations privées
112 030	102 603	117 756	135 232	144 513	154 574	R67	Coopération internationale courante aux institutions communautaires européennes
115 020	109 938	109 996	98 536	110 675	117 309		aux autres parties du reste du monde
3 090	3 889	4 511	3 809	4 178	4 061	R69	Transferts courants divers aux ménages
28 284	27 474	34 149	30 552	33 519	42 937		aux autres secteurs résidents
1 254	1 269	4 138	1 169	1 564	9 305		au reste du monde
27 030	26 205	30 011	29 383	31 955	33 632	R70	Opérations de répartition en capital
29 875	36 646	33 516	34 157	46 586	28 028	R71	Aides à l'investissement à l'administration centrale
4 977	5 172	6 676	7 695	10 333	21 639		aux administrations locales
23 893	30 495	25 896	25 836	35 429	5 487		aux administrations de sécurité sociale
1 005	979	944	626	824	902		aux autres secteurs résidents
35 749	41 662	40 711	46 873	48 299	52 185		au reste du monde
29 360	34 816	36 540	41 197	42 700	45 010	R79	Autres transferts en capital aux administrations publiques
:	:	:	:	:	:		aux ménages
16 236	19 761	20 935	22 330	:	:		aux autres secteurs résidents
847	962	962	579	:	:		au reste du monde
9 349	11 080	11 600	15 067	:	:		
2 928	3 013	3 043	3 221	3 523	3 988		
6 389	6 846	4 171	5 676	5 599	7 175		
0	0	0	0	0	0		
5 243	5 272	2 756	4 042	4 537	6 415		
1 140	1 574	1 414	1 633	1 061	760		
6	0	1	1	1	0		

FRANCE

Central government (S61)

1. Non-financial transactions

Mio FF

Uses

	ESA	1970	1978	1979	1980	1981	1982
Others							
Change in the actuarial reserves for pensions	F911	0	0	0	0	0	0
Consumption of fixed capital	A1	3 301	9 812	11 234	12 968	14 679	16 637
Balancing items							
Gross value added at market prices	N1	63 058	195 922	218 894	251 356	289 011	337 793
Gross operating surplus	N2	2 603	10 138	11 864	12 676	14 413	14 653
Gross disposable income	N3	106 664	236 677	280 404	343 584	365 331	399 139
Gross saving	N4	24 153	-1 056	15 066	34 226	7 372	-18 767
Net lending (+) or net borrowing (-)	N5	8 305	-26 787	-20 563	-8 182	-34 356	-68 114

Net lending (+) or borrowing (-) of central government (S61)

Capacité (+) ou besoin (-) de financement

de l'administration centrale (S61)

% of GDP - % du PIB

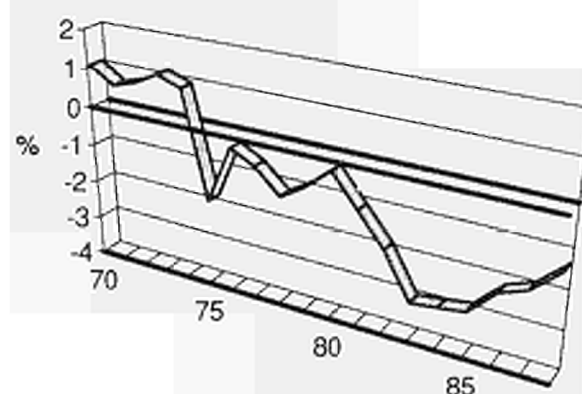

1. Opérations non-financières

FRANCE

Emploi

Mio FF

Administration centrale (S61)

1983	1984	1985	1986	1987	1988	SEC	
0	0	0	0	0	0		Autres
18 080	19 659	21 035	21 074	22 193	23 513	F911	Variation des réserves mathématiques de retraite
						A1	Consommation de capital fixe
							Soldes
373 306	404 045	422 738	440 525	449 808	468 788	N1	Valeur ajoutée brute aux prix du marché
18 639	18 745	18 643	22 120	23 397	24 605	N2	Excédent brut d'exploitation
388 800	425 022	449 951	496 622	519 627	586 020	N3	Revenu disponible brut
-71 212	-73 864	-77 557	-50 094	-49 164	-7 873	N4	Épargne brute
-121 991	-129 172	-134 880	-110 863	-103 102	-74 318	N5	Capacité (+) ou besoin (-) de financement

Net lending (+) or borrowing (-) of central government (S61)
Capacité (+) ou besoin (-) de financement
de l'administration centrale (S61)
per capita - par habitant

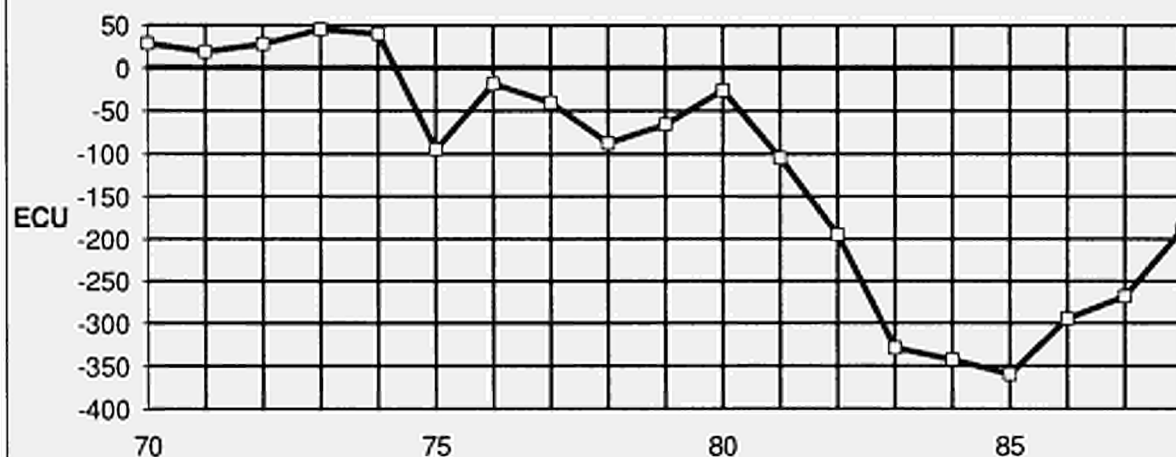

FRANCE

1. Non-financial transactions

Local government (S62)

Mio FF

Resources

	ESA	1970	1978	1979	1980	1981	1982
Transactions in goods and services							
Output of goods and services	P10	25 606	101 773	118 612	138 848	164 470	195 802
Output of goods (a)	P11	6 155	19 841	23 043	27 173	31 113	36 296
Output of market services (a)	P12	:	:	:	:	:	:
Output of non-market services	P14	19 451	81 932	95 569	111 675	133 357	159 506
Distributive transactions							
Taxes linked to production and imports	R20	8 883	33 640	40 082	47 731	54 813	64 179
VAT on products	R21	0	0	0	0	0	0
Taxes linked to production excluding VAT	R22	8 883	33 640	40 082	47 731	54 813	64 179
Taxes on products	R221	:	:	:	:	:	:
Other taxes linked to production	R222	:	:	:	:	:	:
Taxes linked to imports excluding VAT	R29	0	0	0	0	0	0
Production subsidies	R31	215	1 106	1 115	1 292	1 307	1 426
Property and entrepreneurial income	R40	1 125	3 286	3 687	4 127	5 044	5 783
Actual interest	R41	363	1 377	1 582	1 792	2 367	2 783
from general government		0	10	17	14	13	34
from other sectors		363	1 367	1 565	1 778	2 354	2 749
Income from land and intangible assets	R43	271	673	770	835	917	1 048
Dividends and other income distributed by corporate enterprises	R44	491	1 236	1 335	1 500	1 760	1 952
Withdrawals from the entrepreneurial income of quasi-corporate enterprises	R45	0	0	0	0	0	0
Accident insurance transactions	R50	52	151	177	204	217	310
Accident insurance claims	R52	52	151	177	204	217	310
Unrequited current transfers n.e.c.	R60	24 884	84 657	97 811	113 152	131 431	155 688
Current taxes on income and wealth	R61	7 669	26 257	30 058	35 293	40 389	45 769
from households		:	:	:	:	:	:
from general government		212	657	712	920	1 139	880
from other sectors		:	:	:	:	:	:
Actual social contributions	R62	0	0	0	0	0	0
Employers' actual social contributions	R621	0	0	0	0	0	0
from general government		0	0	0	0	0	0
from other sectors		0	0	0	0	0	0
Employees' actual social contributions	R622	0	0	0	0	0	0
compulsory by law and agreement		0	0	0	0	0	0
voluntary		0	0	0	0	0	0
Social contributions by self-employed and non-employed	R623	0	0	0	0	0	0
compulsory by law and agreement		0	0	0	0	0	0
voluntary		0	0	0	0	0	0
Imputed social contributions	R63	401	1 759	1 962	2 237	2 609	3 001
Current transfers within general government	R65	15 666	52 471	61 289	71 103	82 574	99 874
from central government		15 571	52 078	60 861	70 525	81 874	99 155
from local government		:	:	:	:	:	:
from social security funds		95	393	428	578	700	719
Current international cooperation	R67	0	0	0	0	0	0
from institutions of the E.C.		0	0	0	0	0	0
from other subsectors of the rest of the world		0	0	0	0	0	0
Miscellaneous current transfers	R69	1 148	4 170	4 502	4 519	5 859	7 044
from households		662	2 952	3 102	3 753	5 084	6 019
from other resident sectors		486	1 218	1 400	766	775	1 025
from the rest of the world		0	0	0	0	0	0
Capital transfers	R70	4 953	10 105	11 826	13 867	15 912	17 035
Investment grants	R71	4 063	8 953	10 331	12 593	14 177	15 319
from central government		4 010	8 943	10 329	12 592	14 166	15 319
from local government		:	:	:	:	:	:
from social security funds		53	10	2	1	11	0
from the rest of the world		0	0	0	0	0	0
from institutions of the E.C.		0	0	0	0	0	0
from other subsectors of the rest of the world		0	0	0	0	0	0
Capital taxes	R72	0	0	0	0	0	0
from households		0	0	0	0	0	0
from other sectors		0	0	0	0	0	0
Other capital transfers	R79	890	1 152	1 495	1 274	1 735	1 716
from general government		0	0	0	0	0	0
from households		232	558	552	530	777	553
from other resident sectors		658	594	943	744	958	1 163
from the rest of the world		0	0	0	0	0	0

1. Opérations non-financières

FRANCE

Ressources

Mio FF

Administrations locales (S62)

1983	1984	1985	1986	1987	1988	SEC	
							Opérations sur biens et services
225 054	251 234	273 784	317 613	336 014	352 707	P10	Production de biens et services
41 819	46 641	50 582	67 167	71 128	73 830	P11	Production de biens (a)
:	:	:	:	:	:	P12	Production de services marchands (a)
183 235	204 593	223 202	250 446	264 886	278 877	P14	Production de services non marchands
							Opérations de répartition
75 264	93 372	100 893	108 497	113 079	122 636	R20	Impôts liés à la production et à l'importation
0	0	0	0	0	0	R21	TVA grevant les produits
75 264	93 372	100 893	108 497	113 079	122 636	R22	Impôts liés à la production à l'exclusion de la TVA
:	:	:	:	:	:	R221	Impôts sur les produits
:	:	:	:	:	:	R222	Autres impôts liés à la production
0	0	0	0	0	0	R29	Impôts liés à l'importation à l'exclusion de la TVA
1 714	1 788	2 373	2 714	2 815	2 912	R31	Subventions d'exploitation
6 767	7 462	7 959	8 505	8 834	9 283	R40	Revenus de la propriété et de l'entreprise
3 324	3 727	3 948	4 215	4 278	4 528	R41	Intérêts effectifs
66	61	73	81	55	:		des administrations publiques
3 258	3 666	3 875	4 134	4 223	:		des autres secteurs
1 172	1 316	1 399	1 474	1 585	1 615	R43	Revenus de la terre et des actifs incorporels
2 271	2 419	2 612	2 816	2 971	3 140	R44	Dividendes et autres revenus distribués des sociétés
0	0	0	0	0	0	R45	Revenus prélevés par les entrepreneurs de quasi-sociétés
332	351	365	452	471	491	R50	Opérations d'assurance-dommages
332	351	365	452	471	491	R52	Indemnités d'assurance-dommages
179 825	187 556	213 502	237 872	254 354	270 964	R60	Transferts courants sans contrepartie n.d.a.
54 926	71 515	80 758	87 020	92 876	98 296	R61	Impôts courants sur le revenu et le patrimoine
:	:	:	:	:	:		payés par les ménages
1 023	1 205	1 405	1 561	1 638	1 705		payés par les administrations publiques
:	:	:	:	:	:		payés par les autres secteurs
0	0	0	0	0	0	R62	Cotisations sociales effectives
0	0	0	0	0	0	R621	Cotisations sociales effectives à charge des employeurs
0	0	0	0	0	0		payées par les administrations publiques
0	0	0	0	0	0		payées par les autres secteurs
0	0	0	0	0	0	R622	Cotisations sociales effectives à charge des salariés
0	0	0	0	0	0		obligatoires et conventionnelles
0	0	0	0	0	0		volontaires
0	0	0	0	0	0	R623	Cotisations sociales effectives des non-salariés
0	0	0	0	0	0		obligatoires et conventionnelles
0	0	0	0	0	0		volontaires
3 340	3 375	3 649	4 020	4 206	4 370	R63	Cotisations sociales fictives
113 336	103 292	118 652	136 214	145 597	155 766	R65	Transferts courants entre administrations publiques
112 030	102 603	117 756	135 232	144 513	154 574		de l'administration centrale
:	:	:	:	:	:		des administrations locales
1 306	689	896	982	1 084	1 192		des administrations de sécurité sociale
0	0	0	0	0	0	R67	Coopération internationale courante
0	0	0	0	0	0		des institutions communautaires européennes
0	0	0	0	0	0		des autres parties du reste du monde
8 223	9 374	10 443	10 618	11 675	12 532	R69	Transferts courants divers
7 034	8 248	9 269	8 928	9 750	10 482		des ménages
1 189	1 126	1 174	1 690	1 925	2 050		des autres secteurs résidents
0	0	0	0	0	0		du reste du monde
18 223	21 745	25 821	25 000	26 812	29 809	R70	Opérations de répartition en capital
16 236	19 761	20 937	22 332	23 819	26 804	R71	Aides à l'investissement
16 236	19 761	20 935	22 330	:	:		de l'administration centrale
:	:	:	:	:	:		des administrations locales
0	0	2	2	0	0		des administrations de sécurité sociale
0	0	0	0	0	0		du reste du monde
0	0	0	0	0	0		des institutions communautaires européennes
0	0	0	0	0	0		des autres parties du reste du monde
0	0	0	0	0	0	R72	Impôts en capital
0	0	0	0	0	0		des ménages
0	0	0	0	0	0		des autres secteurs
1 987	1 984	4 884	2 668	2 993	3 005	R79	Autres transferts en capital
0	0	0	0	0	0		des administrations publiques
651	763	962	978	1 115	1 197		des ménages
1 336	1 221	3 922	1 690	1 878	1 808		des autres secteurs résidents
0	0	0	0	0	0		du reste du monde

FRANCE

1. Non-financial transactions

Local government (S62)

Mio FF

Uses

	ESA	1970	1978	1979	1980	1981	1982
Transactions in goods and services							
Intermediate consumption	P20	9 608	31 029	35 650	41 888	49 594	58 569
Final consumption	P3A	18 166	73 271	85 330	99 598	119 110	142 874
Gross capital formation	P40	18 813	44 590	51 431	61 422	71 135	84 278
Gross fixed capital formation	P41	18 803	44 583	51 424	61 402	71 093	84 239
Change in stocks	P42	10	7	7	20	42	39
Net purchases of land and intangible assets	P70	1 080	1 994	1 834	1 834	1 696	1 700
Net purchases of land	P71	1 080	1 985	1 711	1 798	1 670	1 666
Net purchases of intangible assets	P72	0	9	123	36	26	34
Distributive transactions							
Compensation of employees	R10	12 721	52 904	61 537	71 136	84 573	101 146
Gross wages and salaries	R101	9 367	39 029	45 192	53 362	64 111	75 772
Employers' actual social contributions	R102	2 953	12 116	14 383	15 537	17 853	22 373
to general government		0	0	0	0	0	0
to other sectors		2 953	12 116	14 383	15 537	17 853	22 373
Imputed social contributions	R103	401	1 759	1 962	2 237	2 609	3 001
Taxes linked to production and imports	R20	150	473	500	603	718	842
Subsidies	R30	866	3 127	3 762	4 512	5 135	5 923
to general government		215	1 106	1 115	1 292	1 307	1 426
to other sectors		651	2 021	2 647	3 220	3 828	4 497
Property and entrepreneurial income	R40	3 021	13 502	15 781	17 715	21 288	24 899
Actual interest	R41	3 021	13 502	15 781	17 715	21 288	24 899
to general government		0	29	29	44	56	69
to other sectors		3 021	13 473	15 752	17 671	21 232	24 830
Income from land and intangible assets	R43	0	0	0	0	0	0
Accident insurance transactions	R50	78	322	384	441	471	516
Net accident insurance premiums	R51	78	322	384	441	471	516
Unrequited current transfers n.e.c.	R60	6 895	24 166	27 284	30 475	35 246	41 528
Current taxes on income and wealth	R61	190	443	481	563	633	732
Social benefits	R64	4 683	13 407	14 597	16 288	18 944	21 879
Social benefits linked to actual contributions	R641	0	0	0	0	0	0
Social benefits corresponding to imputed contributions	R642	401	1 759	1 962	2 237	2 609	3 001
Other social benefits	R643	4 282	11 648	12 635	14 051	16 335	18 878
Current transfers within general government	R65	874	3 601	3 871	4 553	4 742	5 704
to central government		755	1 506	1 496	1 767	1 998	2 109
to local government		:	:	:	:	:	:
to social security funds		119	2 095	2 375	2 786	2 744	3 595
Current transfers to private non-profit institutions	R66	316	1 115	1 264	1 527	1 755	2 087
Current international cooperation	R67	0	0	0	0	0	0
to institutions of the E.C.		0	0	0	0	0	0
to other subsectors of the rest of the world		0	0	0	0	0	0
Miscellaneous current transfers	R69	832	5 600	7 071	7 544	9 172	11 126
to households		829	4 873	6 786	7 309	9 137	10 810
to other resident sectors		3	727	285	235	35	316
to the rest of the world		0	0	0	0	0	0
Capital transfers	R70	1 400	4 347	4 798	5 234	5 869	7 073
Investment grants	R71	1 322	4 226	4 669	5 100	5 681	6 857
to central government		422	1 455	1 492	1 691	1 816	2 706
to local government		:	:	:	:	:	:
to social security funds		113	404	497	502	471	548
to other resident sectors		787	2 367	2 680	2 907	3 394	3 603
to the rest of the world		0	0	0	0	0	0
Other capital transfers	R79	78	121	129	134	188	216
to general government		0	0	0	0	0	0
to households		52	114	129	134	161	186
to other resident sectors		26	7	0	0	27	30
to the rest of the world		0	0	0	0	0	0

1. Opérations non-financières

FRANCE

Emploi

Mio FF

Administrations locales (S62)

1983	1984	1985	1986	1987	1988	SEC		
							Opérations sur biens et services	
67 212	74 790	82 114	103 667	110 541	116 463	P20	Consommation intermédiaire	
165 091	183 409	199 878	222 373	234 262	247 151	P3A	Consommation finale	
87 640	90 174	103 765	109 013	116 136	127 532	P40	Formation brute de capital	
87 585	90 141	103 743	109 023	116 147	127 517	P41	Formation brute de capital fixe	
55	33	22	-10	-11	15	P42	Variation de stocks	
1 559	1 667	1 164	979	653	1 854	P70	Acquisitions nettes de terrains et d'actifs incorporels	
1 527	1 619	1 094	918	590	1 790	P71	Acquisitions nettes de terrains	
32	48	70	61	63	64	P72	Acquisitions nettes d'actifs incorporels	
							Opérations de répartition	
116 467	129 740	140 075	156 614	163 832	169 535	R10	Rémunération des salariés	
86 070	96 960	105 034	118 377	122 984	127 679	R101	Salaires et traitements bruts	
27 057	29 405	31 392	34 217	36 642	37 486	R102	Cotisations sociales effectives à charge des employeurs à destination des administrations publiques à destination des autres secteurs	
0	0	0	0	0	0			
27 057	29 405	31 392	34 217	36 642	37 486			
3 340	3 375	3 649	4 020	4 206	4 370	R103	Cotisations sociales fictives	
984	1 139	1 278	1 487	1 554	1 622	R20	Impôts liés à la production et à l'importation	
6 311	6 303	7 317	8 035	8 465	8 799	R30	Subventions d'exploitation et à l'importation aux administrations publiques aux autres secteurs	
1 714	1 788	2 373	2 714	2 535	:			
4 597	4 515	4 944	5 321	5 930	:			
30 479	35 998	41 569	45 063	48 890	50 627	R40	Revenus de la propriété et de l'entreprise	
30 479	35 998	41 569	45 063	48 890	50 627	R41	Intérêts effectifs aux administrations publiques aux autres secteurs	
85	104	97	89	106	:			
30 394	35 894	41 472	44 974	48 784	:			
0	0	0	0	0	0	R43	Revenus de la terre et des actifs incorporels	
609	672	761	853	918	1 075	R50	Opérations d'assurance-dommages	
609	672	761	853	918	1 075	R51	Primes nettes d'assurance-dommages	
48 514	44 936	53 004	54 857	56 574	60 747	R60	Transferts courants sans contrepartie n.d.a.	
839	974	1 104	1 210	1 267	1 323	R61	Impôts courants sur le revenu et le patrimoine	
25 131	21 904	23 026	23 869	24 750	26 217	R64	Prestations sociales	
0	0	0	0	0	0	R641	liées à des cotisations sociales effectives	
3 340	3 375	3 649	4 020	4 206	4 370	R642	correspondant à des cotisations sociales fictives	
21 791	18 529	19 377	19 849	20 544	21 847	R643	autres	
6 640	4 684	10 126	9 849	9 626	11 267	R65	Transferts courants entre administrations publiques à l'administration centrale aux administrations locales aux administrations de sécurité sociale	
3 161	3 999	9 423	9 169	8 927	10 054			
:	:	:	:	:	:			
3 479	685	703	680	699	1 213			
2 465	2 608	2 850	3 061	3 202	3 360	R66	Transferts courants aux administrations privées	
0	0	0	0	1	1	R67	Coopération internationale courante aux institutions communautaires européennes aux autres parties du reste du monde	
0	0	0	0	0	0			
0	0	0	0	1	1			
13 439	14 766	15 898	16 868	17 728	18 579	R69	Transferts courants divers aux ménages aux autres secteurs résidents au reste du monde	
13 154	14 245	15 121	15 706	16 086	16 738			
285	521	777	1 162	1 642	1 841			
0	0	0	0	0	0			
8 003	9 138	10 418	10 416	10 700	12 227	R70	Opérations de répartition en capital	
7 715	8 753	9 901	9 945	10 191	11 687	R71	Aides à l'investissement à l'administration centrale aux administrations locales aux administrations de sécurité sociale aux autres secteurs résidents au reste du monde	
3 141	3 397	3 979	4 942	6 744	:			
:	:	:	:	:	:			
551	523	554	650	580	:			
4 023	4 833	5 368	4 353	:	:			
0	0	0	0	:	:			
288	385	517	471	509	540	R79	Autres transferts en capital aux administrations publiques aux ménages aux autres secteurs résidents au reste du monde	
0	0	0	0	0	0			
255	349	375	423	460	485			
33	36	142	48	49	55			
0	0	0	0	0	0			

FRANCE

Local government (S62)

1. Non-financial transactions

Mio FF

Uses

	ESA	1970	1978	1979	1980	1981	1982
Others							
Change in the actuarial reserves for pensions	F911	0	0	0	0	0	0
Consumption of fixed capital	A1	3 779	19 111	22 667	27 418	32 278	38 319
Balancing Items							
Gross value added at market prices	N1	15 998	70 744	82 962	96 960	114 876	137 233
Gross operating surplus	N2	3 342	18 473	22 040	26 513	30 892	36 671
Gross disposable income	N3	27 426	99 090	116 586	138 584	160 257	189 765
Gross saving	N4	9 260	25 819	31 256	38 986	41 147	46 891
Net lending (+) or net borrowing (-)	N5	-7 000	-15 007	-14 981	-15 637	-21 641	-29 125

Net lending (+) or borrowing (-) of local government (S62)
 Capacité (+) ou besoin (-) de financement
 des administrations locales (S62)
 % of GDP - % du PIB

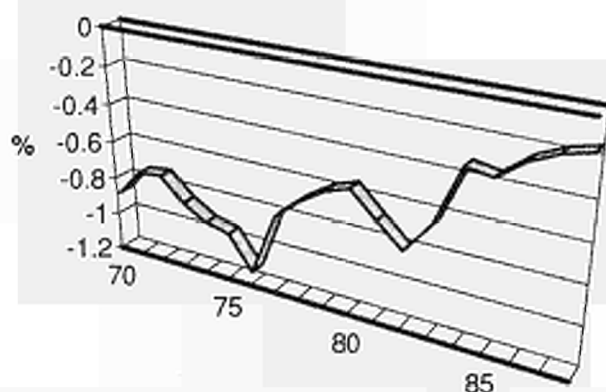

1. Opérations non-financières

FRANCE

Emploi

Mio FF

Administrations locales (S62)

1983	1984	1985	1986	1987	1988	SEC		
0	0	0	0	0	0			
43 657	48 763	53 730	59 039	63 910	69 376		F911	Variation des réserves mathématiques de retraite
							A1	Consommation de capital fixe
								Soldes
157 842	176 444	191 670	213 946	225 473	236 244		N1	Valeur ajoutée brute aux prix du marché
42 105	47 353	52 690	58 559	62 902	67 999		N2	Excédent brut d'exploitation
218 380	248 185	272 758	305 077	324 793	350 125		N3	Revenu disponible brut
53 289	64 776	72 880	82 704	90 531	102 974		N4	Epargne brute
-25 690	-14 458	-16 646	-12 704	-10 146	-8 830		N5	Capacité (+) ou besoin (-) de financement

Net lending (+) or borrowing (-) of local government (S62)
Capacité (+) ou besoin (-) de financement
des administrations locales (S62)
per capita - par habitant

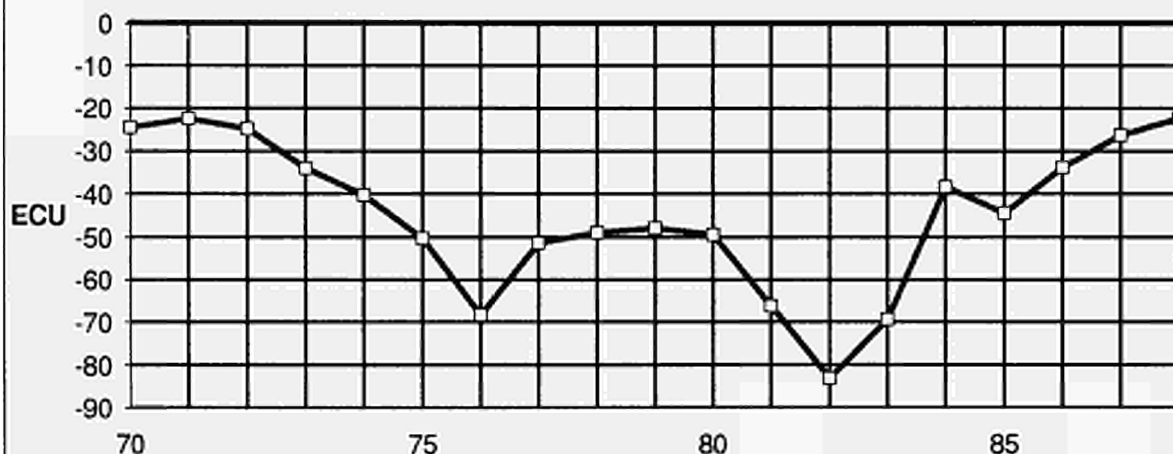

FRANCE

Social security funds (S63)

1. Non-financial transactions

Mio FF

Resources

	ESA	1970	1978	1979	1980	1981	1982
Transactions in goods and services							
Output of goods and services	P10	20 587	88 085	102 658	119 930	140 566	166 534
Output of goods (a)	P11	1 969	8 193	8 246	9 918	11 529	13 408
Output of market services (a)	P12	:	:	:	:	:	:
Output of non-market services	P14	18 618	79 892	94 412	110 012	129 037	153 126
Distributive transactions							
Taxes linked to production and imports	R20	368	4 279	5 130	5 870	7 094	9 474
VAT on products	R21	0	0	0	0	0	0
Taxes linked to production excluding VAT	R22	368	4 279	5 130	5 870	7 094	9 474
Taxes on products	R221	:	:	:	:	:	:
Other taxes linked to production	R222	:	:	:	:	:	:
Taxes linked to imports excluding VAT	R29	0	0	0	0	0	0
Production subsidies	R31	0	0	0	0	0	0
Property and entrepreneurial income	R40	1 897	7 480	7 542	10 765	14 478	15 770
Actual interest	R41	1 761	6 912	7 006	10 004	13 624	14 838
from general government		0	9	10	21	31	54
from other sectors		1 761	6 903	6 996	9 983	13 593	14 784
Income from land and intangible assets	R43	0	0	0	0	0	0
Dividends and other income distributed by corporate enterprises	R44	136	568	536	761	854	932
Withdrawals from the entrepreneurial income of quasi-corporate enterprises	R45	0	0	0	0	0	0
Accident insurance transactions	R50	14	44	51	62	66	94
Accident insurance claims	R52	14	44	51	62	66	94
Unrequited current transfers n.e.c.	R60	112 802	393 307	475 793	562 170	638 122	766 685
Current taxes on income and wealth	R61	0	0	0	0	0	280
from households		0	0	0	0	0	:
from general government		0	0	0	0	0	0
from other sectors		0	0	0	0	0	:
Actual social contributions	R62	99 552	345 794	416 807	494 198	555 226	655 714
Employers' actual social contributions	R621	73 942	245 893	285 373	332 845	376 667	439 402
from general government		0	0	0	0	0	0
from other sectors		73 942	245 893	285 373	332 845	376 667	439 402
Employees' actual social contributions	R622	17 809	75 215	99 889	124 346	135 289	164 657
compulsory by law and agreement		:	:	:	:	:	:
voluntary		:	:	:	:	:	:
Social contributions by self-employed and non-employed	R623	7 801	24 686	31 545	37 007	43 270	51 655
compulsory by law and agreement		:	:	:	:	:	:
voluntary		:	:	:	:	:	:
Imputed social contributions	R63	215	1 023	1 214	1 333	1 612	2 009
Current transfers within general government	R65	10 742	42 168	50 968	60 456	74 280	99 852
from central government		10 623	40 073	48 593	57 670	71 536	96 257
from local government		119	2 095	2 375	2 786	2 744	3 595
from social security funds		:	:	:	:	:	:
Current international cooperation	R67	110	216	489	315	318	346
from institutions of the E.C.		0	0	0	0	0	0
from other subsectors of the rest of the world		110	216	489	315	318	346
Miscellaneous current transfers	R69	2 183	4 106	6 315	5 868	6 686	8 484
from households		2 101	3 943	6 087	5 592	6 336	7 914
from other resident sectors		82	163	228	276	350	570
from the rest of the world		0	0	0	0	0	0
Capital transfers	R70	996	1 826	1 865	2 101	1 752	2 004
Investment grants	R71	530	1 396	1 383	1 601	1 228	1 388
from central government		417	992	886	1 099	757	840
from local government		113	404	497	502	471	548
from social security funds		:	:	:	:	:	:
from the rest of the world		0	0	0	0	0	0
from institutions of the E.C.		0	0	0	0	0	0
from other subsectors of the rest of the world		0	0	0	0	0	0
Capital taxes	R72	0	0	0	0	0	0
from households		0	0	0	0	0	0
from other sectors		0	0	0	0	0	0
Other capital transfers	R79	466	430	482	500	524	616
from general government		285	0	0	0	0	0
from households		176	342	449	470	435	600
from other resident sectors		5	88	33	30	89	16
from the rest of the world		0	0	0	0	0	0

1. Opérations non-financières

FRANCE

Ressources

Mio FF

Administrations de sécurité sociale (S63)

1983	1984	1985	1986	1987	1988	SEC	
							Opérations sur biens et services
187 814	206 920	218 972	229 914	241 656	252 491	P10	Production de biens et services
16 584	18 097	18 633	20 722	22 557	23 848	P11	Production de biens (a)
:	:	:	:	:	:	P12	Production de services marchands (a)
171 230	188 823	200 339	209 192	219 099	228 643	P14	Production de services non marchands
							Opérations de répartition
12 261	16 214	16 111	17 922	18 058	17 364	R20	Impôts liés à la production et à l'importation
0	0	0	0	0	0	R21	TVA grevant les produits
12 261	16 214	16 111	17 922	18 058	17 364	R22	Impôts liés à la production à l'exclusion de la TVA
:	:	:	:	:	:	R221	Impôts sur les produits
:	:	:	:	:	:	R222	Autres impôts liés à la production
0	0	0	0	0	0	R29	Impôts liés à l'importation à l'exclusion de la TVA
0	0	0	0	0	0	R31	Subventions d'exploitation
17 678	21 229	23 656	22 045	18 358	19 781	R40	Revenus de la propriété et de l'entreprise
16 411	19 084	21 244	19 487	16 031	17 866	R41	Intérêts effectifs
78	138	943	1 373	2 546	:		des administrations publiques
16 333	18 946	20 301	18 114	13 485	:		des autres secteurs
0	0	0	0	0	0	R43	Revenus de la terre et des actifs incorporels
1 267	2 145	2 412	2 558	2 327	1 915	R44	Dividendes et autres revenus distribués des sociétés
0	0	0	0	0	0	R45	Revenus prélevés par les entrepreneurs de quasi-sociétés
100	117	121	120	149	175	R50	Opérations d'assurance-dommages
100	117	121	120	149	175	R52	Indemnités d'assurance-dommages
881 251	950 334	1 018 534	1 056 683	1 132 738	1 204 186	R60	Transferts courants sans contrepartie n.d.a.
3 434	1 045	218	258	197	207	R61	Impôts courants sur le revenu et le patrimoine
:	:	:	:	:	:		payés par les ménages
0	0	0	0	0	0		payés par les administrations publiques
:	:	:	:	:	:		payés par les autres secteurs
745 933	825 019	892 128	940 921	1 003 764	1 066 020	R62	Cotisations sociales effectives
495 882	539 510	585 915	612 273	644 687	681 988	R621	Cotisations sociales effectives à charge des employeurs
0	0	0	0	0	0		payées par les administrations publiques
495 882	539 510	585 915	612 273	644 687	681 988		payées par les autres secteurs
189 590	218 223	233 384	251 338	275 362	294 667	R622	Cotisations sociales effectives à charge des salariés
:	:	:	:	:	:		obligatoires et conventionnelles
:	:	:	:	:	:		volontaires
60 461	67 286	72 829	77 310	83 715	89 365	R623	Cotisations sociales effectives des non-salariés
:	:	:	:	:	:		obligatoires et conventionnelles
:	:	:	:	:	:		volontaires
2 361	2 969	3 287	3 513	3 883	4 035	R63	Cotisations sociales fictives
118 499	110 623	110 699	99 216	111 374	118 522	R65	Transferts courants entre administrations publiques
115 020	109 938	109 996	98 536	110 675	117 309		de l'administration centrale
3 479	685	703	680	699	1 213		des administrations locales
:	:	:	:	:	:		des administrations de sécurité sociale
451	589	369	277	290	446	R67	Coopération internationale courante
0	0	0	0	0	0		des institutions communautaires européennes
451	589	369	277	290	446		des autres parties du reste du monde
10 573	10 089	11 833	12 498	13 230	14 956	R69	Transferts courants divers
8 765	7 507	7 973	8 554	7 664	8 599		des ménages
1 808	2 582	3 860	3 944	5 566	6 357		des autres secteurs résidents
0	0	0	0	0	0		du reste du monde
2 361	2 320	2 588	2 808	2 662	3 133	R70	Opérations de répartition en capital
1 398	1 485	1 516	1 229	1 347	1 332	R71	Aides à l'investissement
847	962	962	579	:	:		de l'administration centrale
551	523	554	650	:	:		des administrations locales
:	:	:	:	:	:		des administrations de sécurité sociale
0	0	0	0	0	0		du reste du monde
0	0	0	0	0	0		des institutions communautaires européennes
0	0	0	0	0	0		des autres parties du reste du monde
0	0	0	0	0	0	R72	Impôts en capital
0	0	0	0	0	0		des ménages
0	0	0	0	0	0		des autres secteurs
963	835	1 072	1 579	1 315	1 801	R79	Autres transferts en capital
0	0	0	0	0	0		des administrations publiques
946	823	1 047	1 562	1 298	1 783		des ménages
17	12	25	17	17	18		des autres secteurs résidents
0	0	0	0	0	0		du reste du monde

FRANCE

Social security funds (S63)

1. Non-financial transactions

Mio FF

Uses

	ESA	1970	1978	1979	1980	1981	1982
Transactions in goods and services							
Intermediate consumption	P20	6 328	23 789	26 087	30 102	35 664	42 800
Final consumption	P3A	15 963	72 680	85 985	100 318	117 959	140 519
Gross capital formation	P40	2 319	8 539	9 004	10 354	10 678	10 701
Gross fixed capital formation	P41	2 319	8 539	9 004	10 354	10 678	10 701
Change in stocks	P42	0	0	0	0	0	0
Net purchases of land and intangible assets	P70	50	158	119	147	61	0
Net purchases of land	P71	50	158	119	147	61	0
Net purchases of intangible assets	P72	0	0	0	0	0	0
Distributive transactions							
Compensation of employees	R10	13 422	58 949	70 070	81 656	94 924	111 776
Gross wages and salaries	R101	10 552	44 900	53 354	63 305	73 989	86 014
Employers' actual social contributions	R102	2 655	13 026	15 502	17 018	19 323	23 753
to general government		0	0	0	0	0	0
to other sectors		2 655	13 026	15 502	17 018	19 323	23 753
Imputed social contributions	R103	215	1 023	1 214	1 333	1 612	2 009
Taxes linked to production and imports	R20	448	2 641	3 214	4 127	5 131	6 219
Subsidies	R30	143	842	1 268	1 154	1 924	2 561
to general government		0	0	0	0	0	0
to other sectors		143	842	1 268	1 154	1 924	2 561
Property and entrepreneurial income	R40	165	1 172	1 364	1 453	1 667	2 841
Actual interest	R41	165	1 172	1 364	1 453	1 667	2 841
to general government		0	0	0	0	0	60
to other sectors		165	1 172	1 364	1 453	1 667	2 781
Income from land and intangible assets	R43	0	0	0	0	0	0
Accident insurance transactions	R50	20	93	112	134	142	167
Net accident insurance premiums	R51	20	93	112	134	142	167
Unrequited current transfers n.e.c.	R60	91 651	328 910	380 066	447 719	537 889	645 533
Current taxes on income and wealth	R61	153	580	605	803	1 043	1 164
Social benefits	R64	90 323	323 925	374 572	441 063	528 880	635 349
Social benefits linked to actual contributions	R641	90 108	322 902	373 358	439 730	527 268	633 340
Social benefits corresponding to imputed contributions	R642	215	1 023	1 214	1 333	1 612	2 009
Other social benefits	R643	0	0	0	0	0	0
Current transfers within general government	R65	205	1 170	1 423	2 224	2 812	4 326
to central government		110	777	995	1 646	2 112	3 607
to local government		95	393	428	578	700	719
to social security funds		:	:	:	:	:	:
Current transfers to private non-profit institutions	R66	219	315	376	375	484	499
Current international cooperation	R67	665	1 294	1 340	1 537	2 570	2 849
to institutions of the E.C.		0	0	0	0	0	0
to other subsectors of the rest of the world		665	1 294	1 340	1 537	2 570	2 849
Miscellaneous current transfers	R69	86	1 626	1 750	1 717	2 100	1 346
to households		86	1 220	1 270	1 182	1 592	947
to other resident sectors		0	406	480	535	508	399
to the rest of the world		0	0	0	0	0	0
Capital transfers	R70	362	605	553	415	818	601
Investment grants	R71	360	397	318	339	406	47
to central government		0	2	4	0	0	0
to local government		53	10	2	1	11	0
to social security funds		:	:	:	:	:	:
to other resident sectors		307	385	312	338	395	47
to the rest of the world		0	0	0	0	0	0
Other capital transfers	R79	2	208	235	76	412	554
to general government		0	0	0	0	0	0
to households		2	208	235	76	412	236
to other resident sectors		0	0	0	0	0	318
to the rest of the world		0	0	0	0	0	0

1. Opérations non-financières

FRANCE

Emploi

Mio FF

Administrations de sécurité sociale (S63)

1983	1984	1985	1986	1987	1988	SEC		
							Opérations sur biens et services	
49 279	53 544	57 748	60 006	61 839	65 461	P20	Consommation intermédiaire	
157 031	172 005	182 929	190 407	200 229	208 833	P3A	Consommation finale	
11 310	11 323	12 496	13 715	14 372	14 663	P40	Formation brute de capital	
11 310	11 323	12 496	13 715	14 372	14 663	P41	Formation brute de capital fixe	
0	0	0	0	0	0	P42	Variation de stocks	
195	266	223	1 035	350	286	P70	Acquisitions nettes de terrains et d'actifs incorporels	
184	266	223	1 035	350	286	P71	Acquisitions nettes de terrains	
1	0	0	0	0	0	P72	Acquisitions nettes d'actifs incorporels	
							Opérations de répartition	
124 616	135 924	144 411	151 918	160 749	167 015	R10	Rémunération des salariés	
95 431	102 845	108 286	114 178	118 283	124 228	R101	Salaires et traitements bruts	
26 824	30 110	32 838	34 227	38 583	38 752	R102	Cotisations sociales effectives à charge des employeurs à destination des administrations publiques à destination des autres secteurs	
0	0	0	0	0	0			
26 824	30 110	32 838	34 227	38 583	38 752			
2 361	2 969	3 287	3 513	3 883	4 035	R103	Cotisations sociales fictives	
7 353	10 066	8 736	9 430	9 845	10 465	R20	Impôts liés à la production et à l'importation	
3 252	3 391	4 049	4 373	4 913	4 924	R30	Subventions d'exploitation et à l'importation aux administrations publiques aux autres secteurs	
0	0	0	0	0	0			
3 252	3 391	4 049	4 373	4 913	4 924			
4 297	4 259	5 204	5 304	5 291	5 229	R40	Revenus de la propriété et de l'entreprise	
4 297	4 259	5 204	5 304	5 291	5 229	R41	Intérêts effectifs aux administrations publiques aux autres secteurs	
2	44	854	1 289	1 581	:			
4 295	4 215	4 350	4 015	3 710	:			
0	0	0	0	0	0	R43	Revenus de la terre et des actifs incorporels	
180	209	256	252	272	290	R50	Opérations d'assurance-dommages	
180	209	256	252	272	290	R51	Primes nettes d'assurance-dommages	
721 104	781 408	845 468	906 607	945 240	1 013 548	R60	Transferts courants sans contrepartie n.d.a.	
1 373	1 536	1 611	1 756	1 249	1 274	R61	Impôts courants sur le revenu et le patrimoine	
707 834	765 654	826 460	883 764	918 962	985 409	R64	Prestations sociales	
705 473	762 685	823 173	880 251	915 079	981 374	R641	liées à des cotisations sociales effectives	
2 361	2 969	3 287	3 513	3 883	4 035	R642	correspondant à des cotisations sociales fictives	
0	0	0	0	0	0	R643	autres	
5 930	7 805	9 491	11 262	13 234	14 426	R65	Transferts courants entre administrations publiques à l'administration centrale aux administrations locales aux administrations de sécurité sociale	
4 624	7 116	8 595	10 280	12 150	13 234			
1 306	689	896	982	1 084	1 192			
:	:	:	:	:	:			
280	791	698	621	738	748	R66	Transferts courants aux administrations privées	
3 476	3 784	4 188	4 829	5 131	5 262	R67	Coopération internationale courante aux institutions communautaires européennes aux autres parties du reste du monde	
0	0	0	0	0	0			
3 476	3 784	4 188	4 829	5 131	5 262			
2 211	1 838	3 020	4 375	5 926	6 429	R69	Transferts courants divers aux ménages aux autres secteurs résidents au reste du monde	
2 005	1 413	2 682	1 442	1 641	1 827			
206	425	338	2 933	4 285	4 602			
0	0	0	0	0	0			
1 521	1 268	1 607	1 441	978	517	R70	Opérations de répartition en capital	
365	267	360	322	345	361	R71	Aides à l'investissement à l'administration centrale aux administrations locales aux administrations de sécurité sociale aux autres secteurs résidents au reste du monde	
1	0	3	9	0	0			
0	0	2	2	2	0			
:	:	:	:	:	:			
364	267	355	311	343	361			
0	0	0	0	0	0			
1 156	1 001	1 247	1 119	633	156	R79	Autres transferts en capital aux administrations publiques aux ménages aux autres secteurs résidents au reste du monde	
0	0	0	0	0	0			
281	353	1 247	1 119	633	37			
875	648	0	0	0	119			
0	0	0	0	0	0			

FRANCE

Social security funds (S63)

1. Non-financial transactions

Mio FF

Uses

	ESA	1970	1978	1979	1980	1981	1982
Others							
Change in the actuarial reserves for pensions	F911	0	0	0	0	0	0
Consumption of fixed capital	A1	389	2 706	3 287	4 045	4 647	5 739
Balancing Items							
Gross value added at market prices	N1	14 259	64 296	76 571	89 828	104 902	123 734
Gross operating surplus	N2	389	2 706	3 287	4 045	4 647	5 739
Gross disposable income	N3	23 491	76 799	108 993	132 452	122 985	146 660
Gross saving	N4	7 528	4 119	23 008	32 134	5 026	6 141
Net lending (+) or net borrowing (-)	N5	5 790	-3 357	15 197	23 319	-4 779	-3 157

Net lending (+) or borrowing (-) of social security funds (S63)
 Capacité (+) ou besoin (-) de financement
 des administrations de sécurité sociale (S63)
 % of GDP - % du PIB

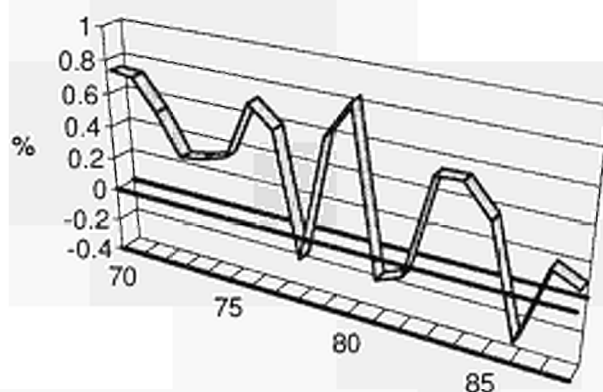

1. Opérations non-financières

FRANCE

Emploi

Mio FF

Administrations de sécurité sociale (S63)

1983	1984	1985	1986	1987	1988	SEC		
0	0	0	0	0	0	0	F911	Variation des réserves mathématiques de retraite
6 566	7 386	8 077	8 560	9 223	9 550		A1	Consommation de capital fixe
								Solde
138 535	153 376	161 224	169 908	179 817	187 030		N1	Valeur ajoutée brute aux prix du marché
6 566	7 386	8 077	8 560	9 223	9 550		N2	Excédent brut d'exploitation
189 023	206 013	211 522	188 794	222 810	227 065		N3	Revenu disponible brut
31 992	34 008	28 593	-1 613	22 581	18 232		N4	Épargne brute
21 327	23 471	16 855	-14 996	9 543	5 899		N5	Capacité (+) ou besoin (-) de financement

Net lending (+) or borrowing (-) of social security funds (S63)
Capacité (+) ou besoin (-) de financement
des administrations de sécurité sociale (S63)
per capita - par habitant

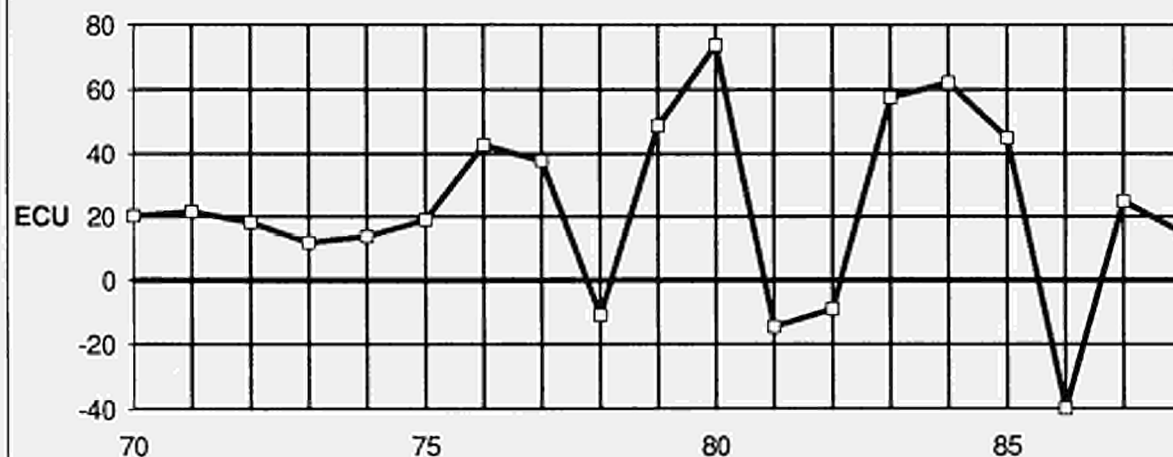

FRANCE

2. Financial transactions

General government (S60)

Mio FF

	ESA	1970	1978	1979	1980	1981	1982
Change in assets							
Currency and transferable sight deposits	F20	2 324	27 391	7 824	23 881	-11 917	55 925
In national currency	F21	2 263	27 367	8 190	23 639	-11 900	55 433
In foreign currency	F22	61	24	-366	242	-17	492
Net position in the IMF	F23	0	0	0	0	0	0
Other deposits	F30	1 313	707	5 014	1 911	8 665	9 045
In national currency	F31	1 313	707	5 014	1 911	8 637	9 043
In foreign currency	F32	0	0	0	0	28	2
Insurance technical reserves	F90	6	59	75	86	43	203
Pre-payments, unsettled claims	F92	6	59	75	86	43	203
Bills and short term bonds	F40	-2	0	0	0	0	0
Long term bonds	F50	1 282	1 237	786	1 465	3 665	2 216
Shares and other equities	F60	5 209	9 305	10 363	21 794	20 221	49 986
Shares	F61	731	1 825	4 225	4 250	14 503	41 103
Other equities	F62	4 478	7 480	6 138	17 544	5 718	8 883
Financial gold	F00	0	0	0	0	0	0
Special drawing rights (SDRs)	F10	0	0	0	0	0	0
Assets consisting of SDRs	F11	0	0	0	0	0	0
Short term loans	F70	3 893	14 619	21 545	4 617	19 446	35 535
Short term trade credit	F71	653	1 987	9 971	2 356	12 457	13 854
Accounts receivable and payable	F72	1 197	8 981	5 654	402	257	18 778
Other short term loans	F79	2 043	3 651	5 920	1 859	6 732	2 903
Medium and long term loans	F80	3 156	5 161	13 891	393	6 648	20 468
Medium and long term trade credit	F81	0	4 316	6 912	5 062	0	3 959
Other medium and long term loans	F89	3 156	845	6 979	-4 669	6 648	16 509
Total		17 181	58 479	59 498	54 147	46 771	173 378
Change in liabilities							
Currency and transferable sight deposits	F20	3 248	16 269	14 156	10 886	13 406	25 066
In national currency	F21	3 248	16 269	14 156	10 886	13 406	25 066
In foreign currency	F22	0	0	0	0	0	0
Net position in the IMF	F23	0	0	0	0	0	0
Other deposits	F30	1 699	3 504	5 711	2 547	-941	-53
In national currency	F31	1 699	3 504	5 711	2 547	-939	-53
In foreign currency	F32	0	0	0	0	-2	0
Insurance technical reserves	F90	0	0	0	0	0	0
Actuarial reserves, liabilities for profit sharing	F91	0	0	0	0	0	0
Pre-payments, unsettled claims	F92	0	0	0	0	0	0
Bills and short term bonds	F40	-1 971	22 741	8 112	-5 949	56 748	85 683
Long term bonds	F50	-1 916	12 642	14 651	28 862	20 609	31 474
Special drawing rights (SDRs)	F10	0	0	0	0	0	0
Counterparts of the net allocation of SDRs	F12	0	0	0	0	0	0
Short term loans	F70	4 240	26 625	12 079	-6 770	-12 120	48 436
Short term trade credit	F71	990	4 723	-149	1 304	-2 890	17 603
Accounts receivable and payable	F72	4 810	16 812	7 870	-4 442	-371	25 148
Other short term loans	F79	-1 560	5 090	4 358	-3 632	-8 859	5 685
Medium and long term loans	F80	5 372	21 849	25 156	25 071	26 106	83 168
Medium and long term trade credit	F81	0	1 353	-336	3 872	0	2 184
Other medium and long term loans	F89	5 372	20 496	25 492	21 199	26 106	80 984
Total		10 672	103 630	79 865	54 647	103 808	273 774

2. Opérations financières

FRANCE

Mio FF

Administrations publiques (S60)

1983	1984	1985	1986	1987	1988	SEC	
							Variation des créances
-19 548	59 860	47 255	-17 499	75 690	-54 387	F20	Numéraire et dépôts à vue transférables
-19 460	59 711	47 214	-17 383	75 710	-54 678	F21	En monnaie nationale
-88	149	41	-116	-20	291	F22	En monnaie étrangère
0	0	0	0	0	0	F23	Position nette à l'égard du FMI
5 617	1 177	723	-7 790	-2 790	-2 246	F30	Autres dépôts
5 617	1 207	723	-7 790	-2 790	-2 246	F31	En monnaie nationale
0	-30	0	0	0	0	F32	En monnaie étrangère
133	140	131	127	127	130	F90	Réserves techniques d'assurance
133	140	131	127	127	130	F92	Réserves primes et sinistres
0	0	0	0	2 069	1 663	F40	Titres à court terme
4 810	2 855	8 022	6 680	3 976	5 333	F50	Obligations
22 877	14 294	20 691	55 928	-34 422	5 214	F60	Actions et autres participations
4 132	1 303	1 689	2 872	-49 848	-83	F61	Actions
18 745	12 991	19 002	53 056	15 426	5 297	F62	Autres participations
0	0	0	0	0	0	F00	Or financier
0	0	0	0	0	0	F10	Droits de tirage spéciaux (DTS)
0	0	0	0	0	0	F11	Avoirs en droits de tirage spéciaux (DTS)
47 824	12 644	2 906	16 668	64 831	39 150	F70	Crédits à court terme
15 407	22 351	11 148	19 021	20 912	63	F71	Crédits commerciaux à court terme
27 752	-13 149	-5 483	3 144	26 310	36 413	F72	Décalages comptables
4 665	3 442	-2 759	-5 497	17 609	2 674	F79	Autres crédits à court terme
5 080	13 010	4 028	-9 035	17 783	33 671	F80	Crédits à moyen et long terme
10 671	5 081	3 576	14 261	12 544	23 714	F81	Crédits commerciaux à moyen et long terme
-5 591	7 929	452	-23 296	5 239	9 957	F89	Autres crédits à moyen et long terme
66 793	103 980	83 756	45 079	127 264	28 528		Total
							Variation des engagements
22 996	20 222	44 309	-14 542	41 392	-2 283	F20	Numéraire et dépôts à vue transférables
22 996	20 222	44 309	-14 542	41 392	-2 283	F21	En monnaie nationale
0	0	0	0	0	0	F22	En monnaie étrangère
0	0	0	0	0	0	F23	Position nette à l'égard du FMI
1 774	9 119	-1 884	-7 545	2 936	4 667	F30	Autres dépôts
1 774	9 119	-1 884	-7 545	2 936	4 667	F31	En monnaie nationale
0	0	0	0	0	0	F32	En monnaie étrangère
0	0	0	0	0	0	F90	Réserves techniques d'assurance
0	0	0	0	0	0	F91	Réserves mathématiques, participation aux bénéfices
0	0	0	0	0	0	F92	Réserves primes et sinistres
41 233	48 761	20 162	38 364	60 608	15 541	F40	Titres à court terme
46 449	82 294	93 083	112 416	15 087	60 599	F50	Obligations
0	0	0	0	0	0	F10	Droits de tirage spéciaux (DTS)
0	0	0	0	0	0	F12	Contrepartie des allocations nettes de DTS
27 661	15 971	37 310	37 743	75 937	6 393	F70	Crédits à court terme
17 675	7 098	12 625	17 347	-193	8 268	F71	Crédits commerciaux à court terme
8 057	17 938	8 075	15 411	66 340	-1 381	F72	Décalages comptables
1 929	-9 065	16 610	4 985	9 790	-494	F79	Autres crédits à court terme
53 034	47 762	25 442	17 095	33 747	52 363	F80	Crédits à moyen et long terme
10 415	-541	-269	-12 902	-2 253	17 305	F81	Crédits commerciaux à moyen et long terme
42 619	48 303	25 711	29 997	36 000	35 058	F89	Autres crédits à moyen et long terme
193 147	224 139	218 427	183 531	229 707	137 280		Total

FRANCE

2. Financial transactions

Central government (S61)

Mio FF

	ESA	1970	1978	1979	1980	1981	1982
Change in assets							
Currency and transferable sight deposits	F20	822	23 459	-6 034	11 358	-1 665	54 854
In national currency	F21	761	23 435	-5 668	11 116	-1 648	54 362
In foreign currency	F22	61	24	-366	242	-17	492
Net position in the IMF	F23	0	0	0	0	0	0
Other deposits	F30	-263	146	1 250	312	3 431	211
In national currency	F31	-263	146	1 250	312	3 403	209
In foreign currency	F32	0	0	0	0	28	2
Insurance technical reserves	F90	0	0	0	0	0	0
Pre-payments, unsettled claims	F92	0	0	0	0	0	0
Bills and short term bonds	F40	0	0	0	0	0	0
Long term bonds	F50	-17	172	160	110	134	127
Shares and other equities	F60	4 497	7 580	6 256	17 659	19 595	46 582
Shares	F61	19	87	118	115	13 881	37 499
Other equities	F62	4 478	7 493	6 138	17 544	5 714	8 883
Financial gold	F00	0	0	0	0	0	0
Special drawing rights (SDRs)	F10	0	0	0	0	0	0
Assets consisting of SDRs	F11	0	0	0	0	0	0
Short term loans	F70	3 450	4 926	16 759	3 679	18 553	15 273
Short term trade credit	F71	205	616	5 279	4 192	10 278	5 162
Accounts receivable and payable	F72	1 833	659	5 560	-2 372	-1 281	7 208
Other short term loans	F79	1 412	3 651	5 920	1 859	9 556	2 903
Medium and long term loans	F80	2 509	3 026	10 585	-2 478	2 410	21 810
Medium and long term trade credit	F81	0	2 181	3 606	2 191	0	5 301
Other medium and long term loans	F89	2 509	845	6 979	-4 669	2 410	16 509
Total		10 998	39 309	28 976	30 640	42 458	138 657
Change in liabilities							
Currency and transferable sight deposits	F20	3 266	16 269	14 156	10 886	14 226	25 066
In national currency	F21	3 266	16 269	14 156	10 886	14 226	25 066
In foreign currency	F22	0	0	0	0	0	0
Net position in the IMF	F23	0	0	0	0	0	0
Other deposits	F30	1 772	2 582	4 929	1 437	1 279	-1 264
In national currency	F31	1 772	2 582	4 929	1 437	1 281	-1 264
In foreign currency	F32	0	0	0	0	-2	0
Insurance technical reserves	F90	0	0	0	0	0	0
Actuarial reserves, liabilities for profit sharing	F91	0	0	0	0	0	0
Pre-payments, unsettled claims	F92	0	0	0	0	0	0
Bills and short term bonds	F40	-1 971	22 741	8 112	-5 949	56 748	85 683
Long term bonds	F50	-2 522	9 772	12 635	27 645	19 379	28 690
Special drawing rights (SDRs)	F10	0	0	0	0	0	0
Counterparts of the net allocation of SDRs	F12	0	0	0	0	0	0
Short term loans	F70	3 017	13 682	7 183	3 143	-12 575	25 551
Short term trade credit	F71	233	312	-706	3 837	925	7 699
Accounts receivable and payable	F72	4 737	10 965	6 182	-2 414	1 980	17 812
Other short term loans	F79	-1 953	2 405	1 707	1 720	-15 480	40
Medium and long term loans	F80	-570	1 050	2 544	1 660	-201	43 045
Medium and long term trade credit	F81	0	748	2 543	1 296	0	1 069
Other medium and long term loans	F89	-570	302	1	364	-201	41 976
Total		2 992	66 096	49 559	38 822	78 856	206 771

2. Opérations financières

FRANCE

Mio FF

Administration centrale (S61)

1983	1984	1985	1986	1987	1988	SEC	
							Variation des créances
-30 387	21 590	18 991	-13 180	78 889	-47 422	F20	Numéraire et dépôts à vue transférables
-30 299	21 441	18 950	-13 064	78 909	-47 713	F21	En monnaie nationale
-88	149	41	-116	-20	291	F22	En monnaie étrangère
0	0	0	0	0	0	F23	Position nette à l'égard du FMI
-35	1 067	1 073	-558	1 706	2 007	F30	Autres dépôts
-35	1 097	1 073	-558	1 706	2 007	F31	En monnaie nationale
0	-30	0	0	0	0	F32	En monnaie étrangère
0	0	0	0	0	0	F90	Réserves techniques d'assurance
0	0	0	0	0	0	F92	Réserves primes et sinistres
0	0	0	0	0	0	F40	Titres à court terme
34	487	531	4 769	2 005	823	F50	Obligations
18 866	13 005	18 889	50 474	-48 327	287	F60	Actions et autres participations
121	78	-112	-2 401	-63 445	-4 715	F61	Actions
18 745	12 927	19 001	52 875	15 118	5 002	F62	Autres participations
0	0	0	0	0	0	F00	Or financier
0	0	0	0	0	0	F10	Droits de tirage spéciaux (DTS)
0	0	0	0	0	0	F11	Avoirs en droits de tirage spéciaux (DTS)
25 642	20 789	-4 508	5 487	30 724	10 850	F70	Crédits à court terme
389	4 061	10 515	12 018	13 053	-3 555	F71	Crédits commerciaux à court terme
20 588	13 286	-12 264	-1 034	62	11 731	F72	Décalages comptables
4 665	3 442	-2 759	-5 497	17 609	2 674	F79	Autres crédits à court terme
593	10 493	704	-12 204	15 702	25 611	F80	Crédits à moyen et long terme
6 184	2 564	252	11 092	10 463	15 654	F81	Crédits commerciaux à moyen et long terme
-5 591	7 929	452	-23 296	5 239	9 957	F89	Autres crédits à moyen et long terme
14 713	67 431	35 680	34 788	80 699	-7 844		Total
							Variation des engagements
22 996	20 222	44 309	-14 542	41 392	-2 283	F20	Numéraire et dépôts à vue transférables
22 996	20 222	44 309	-14 542	41 392	-2 283	F21	En monnaie nationale
0	0	0	0	0	0	F22	En monnaie étrangère
0	0	0	0	0	0	F23	Position nette à l'égard du FMI
727	8 749	-2 043	-8 584	2 768	4 516	F30	Autres dépôts
727	8 749	-2 043	-8 584	2 768	4 516	F31	En monnaie nationale
0	0	0	0	0	0	F32	En monnaie étrangère
0	0	0	0	0	0	F90	Réserves techniques d'assurance
0	0	0	0	0	0	F91	Réserves mathématiques, participation aux bénéfices
0	0	0	0	0	0	F92	Réserves primes et sinistres
41 233	48 761	20 162	38 364	60 608	15 541	F40	Titres à court terme
44 380	80 084	89 807	111 649	18 849	62 167	F50	Obligations
0	0	0	0	0	0	F10	Droits de tirage spéciaux (DTS)
0	0	0	0	0	0	F12	Contrepartie des allocations nettes de DTS
14 201	40 891	27 276	29 573	61 773	-8 271	F70	Crédits à court terme
7 595	7 270	5 386	8 389	-9 989	238	F71	Crédits commerciaux à court terme
889	27 853	9 848	15 002	61 107	-4 260	F72	Décalages comptables
5 717	5 768	12 042	6 182	10 655	-4 249	F79	Autres crédits à court terme
13 167	-2 104	-8 951	-10 910	-1 044	25 625	F80	Crédits à moyen et long terme
9 306	-529	-1 390	-12 254	-2 125	15 031	F81	Crédits commerciaux à moyen et long terme
3 861	-1 575	-7 561	1 344	1 081	10 594	F89	Autres crédits à moyen et long terme
136 704	196 603	170 560	145 550	184 346	97 295		Total

FRANCE

2. Financial transactions

Local government (S62)

Mio FF

	ESA	1970	1978	1979	1980	1981	1982
Change in assets							
Currency and transferable sight deposits	F20	48	4 607	5 634	1 951	816	500
In national currency	F21	48	4 607	5 634	1 951	816	500
In foreign currency	F22	0	0	0	0	0	0
Net position in the IMF	F23	0	0	0	0	0	0
Other deposits	F30	394	662	128	256	1 376	203
In national currency	F31	394	662	128	256	1 376	203
In foreign currency	F32	0	0	0	0	0	0
Insurance technical reserves	F90	6	59	75	86	0	203
Pre-payments, unsettled claims	F92	6	59	75	86	0	203
Bills and short term bonds	F40	0	0	0	0	0	0
Long term bonds	F50	79	235	278	371	372	446
Shares and other equities	F60	0	-13	0	0	1	0
Shares	F61	0	0	0	0	0	0
Other equities	F62	0	-13	0	0	1	0
Financial gold	F00	0	0	0	0	0	0
Special drawing rights (SDRs)	F10	0	0	0	0	0	0
Assets consisting of SDRs	F11	0	0	0	0	0	0
Short term loans	F70	411	4 235	2 027	-1 977	1 925	8 422
Short term trade credit	F71	231	611	1 094	-1 081	234	5 319
Accounts receivable and payable	F72	-240	3 624	933	-896	1 029	3 103
Other short term loans	F79	420	0	0	0	662	0
Medium and long term loans	F80	386	1 524	160	1 599	1 808	2 144
Medium and long term trade credit	F81	0	1 524	160	1 599	0	2 144
Other medium and long term loans	F89	386	0	0	0	1 808	0
Total		1 324	11 309	8 302	2 286	6 298	11 918
Change in liabilities							
Currency and transferable sight deposits	F20	0	0	0	0	0	0
In national currency	F21	0	0	0	0	0	0
In foreign currency	F22	0	0	0	0	0	0
Net position in the IMF	F23	0	0	0	0	0	0
Other deposits	F30	0	0	409	365	0	165
In national currency	F31	0	0	409	365	0	165
In foreign currency	F32	0	0	0	0	0	0
Insurance technical reserves	F90	0	0	0	0	0	0
Actuarial reserves, liabilities for profit sharing	F91	0	0	0	0	0	0
Pre-payments, unsettled claims	F92	0	0	0	0	0	0
Bills and short term bonds	F40	0	0	0	0	0	0
Long term bonds	F50	535	2 870	2 016	1 217	1 230	2 784
Special drawing rights (SDRs)	F10	0	0	0	0	0	0
Counterparts of the net allocation of SDRs	F12	0	0	0	0	0	0
Short term loans	F70	1 347	4 527	2 102	-4 849	-2 389	2 898
Short term trade credit	F71	372	347	420	-4 160	-3 765	1 874
Accounts receivable and payable	F72	594	4 262	1 689	-689	1 395	1 028
Other short term loans	F79	381	-82	-7	0	-19	-4
Medium and long term loans	F80	6 101	18 919	18 756	21 190	25 098	35 196
Medium and long term trade credit	F81	0	652	-2 795	2 592	0	-1 869
Other medium and long term loans	F89	6 101	18 267	21 551	18 598	25 098	37 065
Total		7 983	26 316	23 283	17 923	23 939	41 043

2. Opérations financières

FRANCE

Mio FF

Administrations locales (S62)

1983	1984	1985	1986	1987	1988	SEC	
							Variation des créances
3 851	12 762	13 199	2 770	8 535	-5 332	F20	Numéraire et dépôts à vue transférables
3 951	12 762	13 199	2 770	8 535	-5 332	F21	En monnaie nationale
0	0	0	0	0	0	F22	En monnaie étrangère
0	0	0	0	0	0	F23	Position nette à l'égard du FMI
-118	3 614	1 361	-366	-644	944	F30	Autres dépôts
-118	3 614	1 361	-366	-644	944	F31	En monnaie nationale
0	0	0	0	0	0	F32	En monnaie étrangère
133	140	131	127	127	130	F90	Réserves techniques d'assurance
133	140	131	127	127	130	F92	Réserves primes et sinistres
0	0	0	0	0	0	F40	Titres à court terme
444	588	571	845	388	222	F50	Obligations
0	0	0	0	0	0	F60	Actions et autres participations
0	0	0	0	0	0	F61	Actions
0	0	0	0	0	0	F62	Autres participations
0	0	0	0	0	0	F00	Or financier
0	0	0	0	0	0	F10	Droits de tirage spéciaux (DTS)
0	0	0	0	0	0	F11	Avoirs en droits de tirage spéciaux (DTS)
12 967	7 382	3 038	8 149	8 396	4 864	F70	Crédits à court terme
9 074	5 662	3 833	3 562	1 846	2 960	F71	Crédits commerciaux à court terme
3 893	1 720	-795	4 587	6 550	1 904	F72	Décalages comptables
0	0	0	0	0	0	F79	Autres crédits à courte terme
3 245	1 897	2 532	2 429	319	5 924	F80	Crédits à moyen et long terme
3 245	1 897	2 532	2 429	319	5 924	F81	Crédits commerciaux à moyen et long terme
0	0	0	0	0	0	F89	Autres crédits à moyen et long terme
20 622	26 383	20 832	13 954	17 121	6 752		Total
							Variation des engagements
0	0	0	0	0	0	F20	Numéraire et dépôts à vue transférables
0	0	0	0	0	0	F21	En monnaie nationale
0	0	0	0	0	0	F22	En monnaie étrangère
0	0	0	0	0	0	F23	Position nette à l'égard du FMI
476	-131	-330	0	0	0	F30	Autres dépôts
476	-131	-330	0	0	0	F31	En monnaie nationale
0	0	0	0	0	0	F32	En monnaie étrangère
0	0	0	0	0	0	F90	Réserves techniques d'assurance
0	0	0	0	0	0	F91	Réserves mathématiques, participation aux bénéfices
0	0	0	0	0	0	F92	Réserves primes et sinistres
0	0	0	0	0	0	F40	Titres à court terme
2 069	2 210	3 276	767	-3 762	-2 354	F50	Obligations
0	0	0	0	0	0	F10	Droits de tirage spéciaux (DTS)
0	0	0	0	0	0	F12	Contrepartie des allocations nettes de DTS
6 743	2 610	1 599	-1 059	-2 227	-453	F70	Crédits à court terme
8 129	489	1 341	4 236	-3 225	-2 915	F71	Crédits commerciaux à court terme
-1 410	1 785	547	-5 424	690	-1 293	F72	Décalages comptables
24	336	-289	129	308	3 755	F79	Autres crédits à courte terme
37 024	36 142	32 928	26 940	33 630	25 356	F80	Crédits à moyen et long terme
677	-497	1 182	-599	-78	2 207	F81	Crédits commerciaux à moyen et long terme
36 347	36 639	31 746	27 539	33 708	23 149	F89	Autres crédits à moyen et long terme
46 312	40 841	37 478	26 648	27 641	22 549		Total

FRANCE

2. Financial transactions

Social security funds (S63)

Mio FF

	ESA	1970	1978	1979	1980	1981	1982
Change in assets							
Currency and transferable sight deposits	F20	1 472	-675	8 224	10 572	-10 248	571
In national currency	F21	1 472	-675	8 224	10 572	-10 248	571
In foreign currency	F22	0	0	0	0	0	0
Net position in the IMF	F23	0	0	0	0	0	0
Other deposits	F30	1 305	-101	3 636	1 343	5 940	8 631
In national currency	F31	1 305	-101	3 636	1 343	5 940	8 631
In foreign currency	F32	0	0	0	0	0	0
Insurance technical reserves	F90	0	0	0	0	43	0
Pre-payments, unsettled claims	F92	0	0	0	0	43	0
Bills and short term bonds	F40	-2	0	0	0	0	0
Long term bonds	F50	1 149	830	348	984	3 159	1 643
Shares and other equities	F60	712	1 738	4 107	4 135	625	3 604
Shares	F61	712	1 738	4 107	4 135	622	3 604
Other equities	F62	0	0	0	0	3	0
Financial gold	F00	0	0	0	0	0	0
Special drawing rights (SDRs)	F10	0	0	0	0	0	0
Assets consisting of SDRs	F11	0	0	0	0	0	0
Short term loans	F70	745	5 458	2 759	2 915	10 525	11 840
Short term trade credit	F71	217	760	3 598	-755	2 694	3 373
Accounts receivable and payable	F72	385	4 698	-839	3 670	7 285	8 467
Other short term loans	F79	143	0	0	0	546	0
Medium and long term loans	F80	420	611	3 146	1 272	2 903	-3 486
Medium and long term trade credit	F81	0	611	3 146	1 272	0	-3 486
Other medium and long term loans	F89	420	0	0	0	2 903	0
Total		5 801	7 861	22 220	21 221	12 947	22 803
Change in liabilities							
Currency and transferable sight deposits	F20	0	0	0	0	0	0
In national currency	F21	0	0	0	0	0	0
In foreign currency	F22	0	0	0	0	0	0
Net position in the IMF	F23	0	0	0	0	0	0
Other deposits	F30	50	922	373	745	0	1 046
In national currency	F31	50	922	373	745	0	1 046
In foreign currency	F32	0	0	0	0	0	0
Insurance technical reserves	F90	0	0	0	0	0	0
Actuarial reserves, liabilities for profit sharing	F91	0	0	0	0	0	0
Pre-payments, unsettled claims	F92	0	0	0	0	0	0
Bills and short term bonds	F40	0	0	0	0	0	0
Long term bonds	F50	0	0	0	0	0	0
Special drawing rights (SDRs)	F10	0	0	0	0	0	0
Counterparts of the net allocation of SDRs	F12	0	0	0	0	0	0
Short term loans	F70	589	8 416	2 794	-5 064	14 197	19 987
Short term trade credit	F71	385	4 064	137	1 627	495	8 030
Accounts receivable and payable	F72	260	1 585	-1	-1 339	3 030	6 308
Other short term loans	F79	-56	2 767	2 658	-5 352	10 672	5 649
Medium and long term loans	F80	0	1 880	3 856	2 221	1 682	4 927
Medium and long term trade credit	F81	0	-47	-84	-16	0	2 984
Other medium and long term loans	F89	0	1 927	3 940	2 237	1 682	1 943
Total		639	11 218	7 023	-2 098	15 879	25 960

2. Opérations financières

FRANCE

Mio FF

Administrations de sécurité sociale (S63)

1983	1984	1985	1986	1987	1988	SEC	
							Variation des créances
6 888	25 508	15 065	-7 089	-11 734	-1 633	F20	Numéraire et dépôts à vue transférables
6 888	25 508	15 065	-7 089	-11 734	-1 633	F21	En monnaie nationale
0	0	0	0	0	0	F22	En monnaie étrangère
0	0	0	0	0	0	F23	Position nette à l'égard du FMI
5 770	-3 504	-1 711	-6 866	-3 852	-5 197	F30	Autres dépôts
5 770	-3 504	-1 711	-6 866	-3 852	-5 197	F31	En monnaie nationale
0	0	0	0	0	0	F32	En monnaie étrangère
0	0	0	0	0	0	F90	Réserves techniques d'assurance
0	0	0	0	0	0	F92	Réserves primes et sinistres
0	0	0	0	2 069	1 663	F40	Titres à court terme
4 332	1 780	6 920	1 066	1 583	4 288	F50	Obligations
4 011	1 289	1 802	5 454	13 905	4 927	F60	Actions et autres participations
4 011	1 225	1 801	5 273	13 597	4 632	F61	Actions
0	64	1	181	308	295	F62	Autres participations
0	0	0	0	0	0	F00	Or financier
0	0	0	0	0	0	F10	Droits de tirage spéciaux (DTS)
0	0	0	0	0	0	F11	Avoirs en droits de tirage spéciaux (DTS)
9 215	-15 527	4 376	3 032	25 711	23 436	F70	Crédits à court terme
5 944	12 628	-3 200	3 441	6 013	658	F71	Crédits commerciaux à court terme
3 271	-28 155	7 576	-409	19 698	22 778	F72	Décalages comptables
0	0	0	0	0	0	F79	Autres crédits à court terme
1 242	620	792	740	1 762	2 136	F80	Crédits à moyen et long terme
1 242	620	792	740	1 762	2 136	F81	Crédits commerciaux à moyen et long terme
0	0	0	0	0	0	F89	Autres crédits à moyen et long terme
31 458	10 166	27 244	-3 663	29 444	29 620		Total
							Variation des engagements
0	0	0	0	0	0	F20	Numéraire et dépôts à vue transférables
0	0	0	0	0	0	F21	En monnaie nationale
0	0	0	0	0	0	F22	En monnaie étrangère
0	0	0	0	0	0	F23	Position nette à l'égard du FMI
571	501	489	1 039	168	151	F30	Autres dépôts
571	501	489	1 039	168	151	F31	En monnaie nationale
0	0	0	0	0	0	F32	En monnaie étrangère
0	0	0	0	0	0	F90	Réserves techniques d'assurance
0	0	0	0	0	0	F91	Réserves mathématiques, participation aux bénéfices
0	0	0	0	0	0	F92	Réserves primes et sinistres
0	0	0	0	0	0	F40	Titres à court terme
0	0	0	0	0	786	F50	Obligations
0	0	0	0	0	0	F10	Droits de tirage spéciaux (DTS)
0	0	0	0	0	0	F12	Contrepartie des allocations nettes de DTS
6 717	-27 530	8 435	9 229	16 391	15 117	F70	Crédits à court terme
1 951	-661	5 898	4 722	13 021	10 945	F71	Crédits commerciaux à court terme
8 578	-11 700	-2 320	5 833	4 543	4 172	F72	Décalages comptables
-3 812	-15 169	4 857	-1 326	-1 173	0	F79	Autres crédits à court terme
2 843	13 724	1 465	1 065	1 161	1 382	F80	Crédits à moyen et long terme
432	485	-61	-49	-50	67	F81	Crédits commerciaux à moyen et long terme
2 411	13 239	1 526	1 114	1 211	1 315	F89	Autres crédits à moyen et long terme
10 131	-13 305	10 389	11 333	17 720	17 436		Total

FRANCE

3. Expenditure and receipts by
main economic categories

General government (S60)

Mio FF

	1970	1978	1979	1980	1981	1982
Expenditure						
1. Total expenditure	300 170	924 838	1 058 717	1 219 807	1 469 726	1 769 804
2. Current and capital expenditure	288 480	909 800	1 034 669	1 199 358	1 432 460	1 698 190
3. Actual current expenditure	251 446	829 320	936 905	1 084 976	1 305 021	1 549 767
4. Actual expenditure on compensation of employees and on goods and services	96 755	307 064	349 230	407 945	476 911	562 551
Intermediate consumption (P20)	46 528	127 331	141 887	169 058	200 034	234 612
Actual compensation of employees (R101+R102)	73 430	254 342	291 004	336 815	390 672	460 012
Taxes on production (R22)	0	0	0	0	0	0
Less: sales of goods and services and production on own account	23 203	74 609	83 661	97 928	113 795	132 073
5. Property and entrepreneurial income and net accident insurance premiums (R40+R51)	8 692	28 742	34 978	41 787	63 093	74 290
6. Subsidies and unrequited current transfers n.e.c. (R30+R60)	145 999	493 514	552 697	635 244	765 017	912 926
7. Capital expenditure	37 034	80 480	97 764	114 382	127 439	148 423
8. Final capital expenditure (P40+P70)	31 510	67 446	79 771	94 123	102 308	124 113
9. Capital transfers (R70)	5 524	13 034	17 993	20 259	25 131	24 310
10. Loans, advances and equities (net change in assets)	11 690	15 038	24 048	20 449	37 266	71 614
11. Net change in assets due to trade credit and accounts receivable and payable (F71+F72+F81)	-3 950	-7 604	15 152	7 086	15 975	-8 344
Receipts						
12. Total receipts	295 498	864 649	1 014 302	1 198 858	1 371 684	1 597 794
13. Actual current receipts	292 387	858 202	1 006 235	1 190 322	1 358 566	1 584 032
14. Current taxes	173 122	470 405	541 957	634 958	715 606	832 664
on income and wealth (R61)	55 987	166 917	192 409	234 825	271 635	318 051
linked to production and imports (R20)	117 135	303 488	349 548	400 133	443 971	514 613
15. Actual social contributions (R62)	100 991	350 309	421 984	500 068	562 383	663 943
16. Property entrepreneurial income and accident insurance claims (R40+R52)	9 468	21 042	21 145	25 854	37 250	47 358
17. Subsidies and unrequited current transfers n.e.c. (R30+R65+R67+R69)	8 806	16 446	21 149	29 442	43 327	40 067
18. Capital receipts	3 111	6 447	8 067	8 536	13 118	13 762
19. Capital taxes (R72)	1 944	4 651	5 907	6 481	9 990	8 996
20. Capital transfers n.e.c. (R71+R79)	1 167	1 796	2 160	2 055	3 128	4 766
Balances						
Gross saving (N4) (13-3)	40 941	28 882	69 330	105 346	53 545	34 265
Net lending (+) or net borrowing (-) (N5) (12-2)	7 018	-45 151	-20 367	-500	-60 776	-100 396
Net balance to be financed (-) or allocated (+) (12-1)	-4 672	-60 189	-44 415	-20 949	-98 042	-172 010
Net balance to be financed (-) or allocated (+) on a cash basis (12-1-11)	-722	-52 585	-59 567	-28 035	-114 017	-163 666

3. Dépenses et recettes par grandes catégories économiques

FRANCE

<i>Mio FF</i>						Administrations publiques (S60)
1983	1984	1985	1986	1987	1988	
1 942 126	2 135 363	2 316 847	2 466 092	:	:	Dépenses
1 915 365	2 106 843	2 290 441	2 432 277	:	:	1. Dépenses totales
1 760 547	1 946 384	2 112 526	2 239 615	2 341 046	2 436 042	2. Dépenses courantes et en capital
626 913	682 662	734 640	770 171	800 622	834 912	3. Dépenses effectives courantes
						4. Dépenses effectives en rémunération des salariés et en biens et services (nettes)
263 411	289 571	313 564	323 596	351 318	372 802	Consommation intermédiaire (P20)
514 462	562 227	599 957	635 054	652 438	677 097	Rémunération effective des salariés (R101+R102)
0	0	0	0	0	0	Impôts liés à la production (R22)
150 960	169 136	178 881	188 479	203 134	214 987	Moins: ventes de biens et services et production pour compte propre
102 852	117 251	134 929	145 549	147 800	156 947	5. Revenus de la propriété et de l'entreprise et primes nettes d'assurance-dommages (R40+R51)
1 030 782	1 146 471	1 242 957	1 323 895	1 392 624	1 444 183	6. Subventions d'exploitation et transferts courants sans contrepartie n.d.a. (R30+R60)
154 818	160 459	177 915	192 662	:	:	7. Dépenses en capital
130 321	133 034	151 614	162 444	160 766	186 639	8. Dépenses finales en capital (P40+P70)
24 497	27 425	26 301	30 218	:	:	9. Transferts en capital (R70)
26 761	28 520	26 406	33 815	-7 598	23 178	10. Prêts, avances et participations (variation nette de créances)
17 683	-10 212	-11 190	16 570	-4 128	35 998	11. Solde des créances et engagements sur crédits commerciaux et décalages comptables (F71+F72+F81)
						Recettes
1 789 011	1 986 684	2 155 770	2 293 714	:	:	12. Recettes totales
1 774 616	1 971 304	2 136 442	2 270 612	2 404 994	2 549 375	13. Recettes effectives courantes
924 171	1 035 985	1 115 140	1 186 876	1 260 794	1 319 657	14. Impôts courants
356 352	404 770	426 475	466 658	496 591	513 535	sur le revenu et le patrimoine (R61)
567 819	631 215	688 665	720 218	764 203	806 122	liés à la production et à l'importation (R20)
755 445	837 392	905 143	955 438	1 020 161	1 082 194	15. Cotisations sociales effectives (R62)
54 617	53 631	66 228	72 900	64 801	68 277	16. Revenus de la propriété et de l'entreprise et indemnités d'assurance-dommages (R40+R52)
40 383	44 296	49 931	55 398	59 238	79 247	17. Subventions d'exploitation et autres transferts courants sans contrepartie n.d.a. (R30+R65+R67+R69)
14 395	15 380	19 328	23 102	:	:	18. Recettes en capital
11 126	10 983	12 419	18 197	18 061	21 601	19. Impôts en capital (R72)
3 269	4 397	6 909	4 905	:	:	20. Transferts en capital n.d.a. (R71+R79)
						Soldes
14 069	24 920	23 916	30 997	63 948	113 333	Epargne brute (N4) (13-3)
-126 354	-120 159	-134 671	-138 563	-103 705	-77 249	Capacité (+) ou besoin (-) de financement (N5) (12-2)
-153 115	-148 679	-161 077	-172 378	-96 107	-100 427	Solde net à financer (-) ou à employer (+) (12-1)
-170 798	-138 467	-149 887	-188 948	-91 979	-136 425	Solde net à financer (-) ou à employer (+) sur la base de règlements (12-1-11)

FRANCE

3. Expenditure and receipts by
main economic categories

Central government (S61)

Mio FF

	1970	1978	1979	1980	1981	1982
Expenditure						
1. Total expenditure	175 060	485 089	551 346	628 625	766 587	943 764
2. Current and capital expenditure	166 659	472 841	532 031	613 666	734 892	877 843
3. Actual current expenditure	148 349	440 788	488 796	562 805	680 489	814 360
4. Actual expenditure on compensation of employees and on goods and services	68 595	191 347	213 884	251 339	291 776	341 620
Intermediate consumption (P20)	30 592	72 513	80 150	97 068	114 776	133 243
Actual compensation of employees (R101+R102)	47 903	145 271	162 573	187 593	215 396	252 100
Taxes on production (R22)	1 239	4 265	4 867	5 744	7 432	9 407
Less: sales of goods and services and production on own account	11 139	30 702	33 706	39 066	45 828	53 130
5. Property and entrepreneurial income and net accident insurance premiums (R40+R51)	5 408	13 726	17 406	22 152	39 621	46 057
6. Subsidies and unrequited current transfers n.e.c. (R30+R60)	74 346	235 715	257 506	289 314	349 092	426 683
7. Capital expenditure	18 310	32 053	43 235	50 861	54 403	63 483
8. Final capital expenditure (P40+P70)	9 248	12 165	17 383	20 366	18 738	27 434
9. Capital transfers (R70)	9 062	19 888	25 852	30 495	35 665	36 049
10. Loans, advances and equities (net change in assets)	8 401	12 248	19 315	14 959	31 695	65 921
11. Net change in assets due to trade credit and accounts receivable and payable (F71+F72+F81)	-2 932	-8 569	6 426	1 292	6 092	-8 909
Receipts						
12. Total receipts	174 964	446 054	511 448	605 484	700 536	809 729
13. Actual current receipts	172 502	439 732	503 862	597 031	687 861	795 593
14. Current taxes	158 383	414 663	476 395	557 957	628 355	731 554
on income and wealth (R61)	48 662	141 715	163 478	200 951	233 010	274 126
linked to production and imports (R20)	109 721	272 948	312 917	357 006	395 345	457 428
15. Actual social contributions (R62)	1 439	4 515	5 177	5 870	7 157	8 229
16. Property entrepreneurial income and accident insurance claims (R40+R52)	6 380	10 154	9 757	10 804	17 541	25 591
17. Subsidies and unrequited current transfers n.e.c. (R30+R65+R67+R69)	6 300	10 400	12 533	22 400	34 808	30 219
18. Capital receipts	2 462	6 322	7 586	8 453	12 675	14 136
19. Capital taxes (R72)	1 944	4 651	5 907	6 481	9 990	8 996
20. Capital transfers n.e.c. (R71+R79)	518	1 671	1 679	1 972	2 685	5 140
Balances						
Gross saving (N4) (13-3)	24 153	-1 056	15 066	34 226	7 372	-18 767
Net lending (+) or net borrowing (-) (N5) (12-2)	8 305	-26 787	-20 583	-8 182	-34 356	-68 114
Net balance to be financed (-) or allocated (+) (12-1)	-96	-39 035	-39 898	-23 141	-66 051	-134 035
Net balance to be financed (-) or allocated (+) on a cash basis (12-1-11)	2 836	-30 466	-46 324	-24 433	-72 143	-125 126

3. Dépenses et recettes par grandes catégories économiques

FRANCE

Mio FF

Administration centrale (S61)

1983	1984	1985	1986	1987	1988	
1 023 003	1 121 898	1 200 162	1 264 719	1 272 633	1 345 104	Dépenses
1 005 029	1 097 035	1 183 049	1 238 269	1 296 107	1 331 363	1. Dépenses totales
939 663	1 025 769	1 108 372	1 153 694	1 218 553	1 236 874	2. Dépenses courantes et en capital
376 547	409 150	433 601	446 214	461 359	480 688	3. Dépenses effectives courantes
						4. Dépenses effectives en rémunération des salariés et en biens et services (nettes)
146 920	161 237	173 702	159 923	178 938	190 878	Consommation intermédiaire (P20)
279 080	302 907	322 407	334 055	335 946	348 952	Rémunération effective des salariés (R101+R102)
10 761	11 402	6 424	5 968	6 430	6 631	Impôts liés à la production (R22)
60 214	66 396	68 932	53 732	59 955	65 773	Moins: ventes de biens et services et production pour compte propre
67 484	76 361	88 331	95 664	95 147	99 726	5. Revenus de la propriété et de l'entreprise et primes nettes d'assurance-dommages (R40+R51)
495 632	540 258	586 440	611 816	662 047	656 460	6. Subventions d'exploitation et transferts courants sans contrepartie n.d.a. (R30+R60)
65 366	71 266	74 677	84 575	77 554	94 489	7. Dépenses en capital
29 617	29 604	33 966	37 702	29 255	42 304	8. Dépenses finales en capital (P40+P70)
35 749	41 662	40 711	46 873	48 299	52 185	9. Transferts en capital (R70)
17 974	24 863	17 113	26 450	-23 474	13 741	10. Prêts, avances et participations (variation nette de créances)
9 371	-14 683	-15 341	10 939	-25 415	12 821	11. Solde des créances et engagements sur crédits commerciaux et décalages comptables (F71+F72+F81)
						Recettes
883 038	967 863	1 048 169	1 127 406	1 193 005	1 257 045	12. Recettes totales
868 451	951 905	1 030 815	1 103 600	1 169 389	1 229 001	13. Recettes effectives courantes
799 772	879 107	936 444	993 174	1 057 075	1 102 591	14. Impôts courants
300 380	334 871	348 345	382 490	406 180	417 751	sur le revenu et le patrimoine (R61)
499 392	544 236	588 099	610 684	650 895	684 840	liés à la production et à l'importation (R20)
9 512	12 373	13 015	14 517	16 397	16 174	15. Cotisations sociales effectives (R62)
29 937	24 720	35 319	43 365	39 707	38 547	16. Revenus de la propriété et de l'entreprise et indemnités d'assurance-dommages (R40+R52)
29 230	35 705	46 037	52 544	56 210	71 689	17. Subventions d'exploitation et autres transferts courants sans contrepartie n.d.a. (R30+R65+R67+R69)
14 587	15 958	17 354	23 806	23 616	28 044	18. Recettes en capital
11 126	10 983	12 419	18 197	18 061	21 601	19. Impôts en capital (R72)
3 461	4 975	4 935	5 609	5 555	6 443	20. Transferts en capital n.d.a. (R71+R79)
						Soldes
-71 212	-73 864	-77 557	-50 094	-49 164	-7 873	Épargne brute (N4) (13-3)
-121 991	-129 172	-134 880	-110 863	-103 102	-74 318	Capacité (+) ou besoin (-) de financement (N5) (12-2)
-139 965	-154 035	-151 993	-137 313	-79 628	-88 059	Solde net à financer (-) ou à employer (+) (12-1)
-149 336	-139 352	-136 652	-148 252	-54 213	-100 880	Solde net à financer (-) ou à employer (+) sur la base de règlements (12-1-11)

FRANCE

3. Expenditure and receipts by
main economic categories

Local government (S62)

Mio FF

	1970	1978	1979	1980	1981	1982
Expenditure						
1. Total expenditure	47 676	146 415	167 995	194 144	230 599	270 991
2. Current and capital expenditure	46 791	146 193	167 717	193 773	227 756	270 545
3. Actual current expenditure	25 498	95 262	109 654	125 283	149 056	177 494
4. Actual expenditure on compensation of employees and on goods and services	14 538	54 145	62 443	72 140	86 916	104 628
Intermediate consumption (P20)	9 608	31 029	35 650	41 888	49 594	58 569
Actual compensation of employees (R101+R102)	12 320	51 145	59 575	68 899	81 964	98 145
Taxes on production (R22)	150	473	500	603	718	842
Less: sales of goods and services and production on own account	7 440	28 502	33 282	39 250	45 360	52 928
5. Property and entrepreneurial income and net accident insurance premiums (R40+R51)	3 099	13 824	16 165	18 156	21 759	25 415
6. Subsidies and unrequited current transfers n.e.c. (R30+R60)	7 761	27 293	31 046	34 987	40 381	47 451
7. Capital expenditure	21 293	50 931	58 063	68 490	78 700	93 051
8. Final capital expenditure (P40+P70)	19 893	46 584	53 265	63 256	72 831	85 978
9. Capital transfers (R70)	1 400	4 347	4 798	5 234	5 869	7 073
10. Loans, advances and equities (net change in assets)	885	222	278	371	2 843	446
11. Net change in assets due to trade credit and accounts receivable and payable (F71+F72+F81)	-975	498	2 873	1 879	3 633	9 533
Receipts						
12. Total receipts	39 711	131 186	152 736	178 136	206 115	241 420
13. Actual current receipts	34 758	121 081	140 910	164 269	190 203	224 385
14. Current taxes	16 552	59 897	70 140	83 024	95 202	109 948
on income and wealth (R61)	7 669	26 257	30 058	35 293	40 389	45 769
linked to production and imports (R20)	8 883	33 640	40 082	47 731	54 813	64 179
15. Actual social contributions (R62)	0	0	0	0	0	0
16. Property entrepreneurial income and accident insurance claims (R40+R52)	1 177	3 437	3 864	4 331	5 261	6 093
17. Subsidies and unrequited current transfers n.e.c. (R30+R65+R67+R69)	17 029	57 747	66 906	76 914	89 740	108 344
18. Capital receipts	4 953	10 105	11 826	13 867	15 912	17 035
19. Capital taxes (R72)	0	0	0	0	0	0
20. Capital transfers n.e.c. (R71+R79)	4 953	10 105	11 826	13 867	15 912	17 035
Balances						
Gross saving (N4) (13-3)	9 260	25 819	31 256	38 986	41 147	46 891
Net lending (+) or net borrowing (-) (N5) (12-2)	-7 080	-15 007	-14 981	-15 637	-21 641	-29 125
Net balance to be financed (-) or allocated (+) (12-1)	-7 965	-15 229	-15 259	-16 008	-24 484	-29 571
Net balance to be financed (-) or allocated (+) on a cash basis (12-1-11)	-6 990	-15 727	-18 132	-17 887	-28 117	-39 104

3. Dépenses et recettes par grandes catégories économiques

FRANCE

Mio FF

Administrations locales (S62)

1983	1984	1985	1986	1987	1988	
						Dépenses
304 919	323 945	364 481	392 569	412 693	440 777	1. Dépenses totales
304 475	323 357	363 910	391 724	412 305	440 555	2. Dépenses courantes et en capital
207 273	222 378	248 563	271 316	284 816	298 942	3. Dépenses effectives courantes
121 360	134 469	145 912	162 508	169 969	177 694	4. Dépenses effectives en rémunération des salariés et en biens et services (nettes)
						Consommation intermédiaire (P20)
67 212	74 790	82 114	103 667	110 541	116 463	Rémunération effective des salariés (R101+R102)
113 127	126 365	136 426	152 594	159 626	165 165	Impôts liés à la production (R22)
984	1 139	1 278	1 487	1 554	1 622	Moins: ventes de biens et services et production pour compte propre
59 963	67 825	73 906	95 240	101 752	105 556	5. Revenus de la propriété et de l'entreprise et primes nettes d'assurance-dommages (R40+R51)
31 088	36 670	42 330	45 916	49 808	51 702	6. Subventions d'exploitation et transferts courants sans contrepartie n.d.a. (R30+R60)
54 825	51 239	60 321	62 892	65 039	69 546	7. Dépenses en capital
97 202	100 979	115 347	120 408	127 489	141 613	8. Dépenses finales en capital (P40+P70)
89 199	91 841	104 929	109 992	116 789	129 386	9. Transferts en capital (R70)
8 003	9 138	10 418	10 416	10 700	12 227	10. Prêts, avances et participations (variation nette de créances)
444	588	571	845	388	222	11. Solde des créances et engagements sur crédits commerciaux et décalages comptables (F71+F72+F81)
8 816	7 502	2 500	12 365	11 328	12 789	
						Recettes
278 785	308 899	347 264	379 020	402 159	431 725	12. Recettes totales
260 562	287 154	321 443	354 020	375 347	401 916	13. Recettes effectives courantes
130 190	164 887	181 651	195 517	205 955	220 932	14. Impôts courants
54 926	71 515	80 758	87 020	92 876	98 296	sur le revenu et le patrimoine (R61)
75 264	93 372	100 893	108 497	113 079	122 636	liés à la production et à l'importation (R20)
0	0	0	0	0	0	15. Cotisations sociales effectives (R62)
7 099	7 813	8 324	8 957	9 305	9 774	16. Revenus de la propriété et de l'entreprise et indemnités d'assurance-dommages (R40+R52)
123 273	114 454	131 468	149 546	160 087	171 210	17. Subventions d'exploitation et autres transferts courants sans contrepartie n.d.a. (R30+R65+R67+R69)
18 223	21 745	25 821	25 000	26 812	29 809	18. Recettes en capital
0	0	0	0	0	0	19. Impôts en capital (R72)
18 223	21 745	25 821	25 000	26 812	29 809	20. Transferts en capital n.d.a. (R71+R79)
						Soldes
53 289	64 776	72 880	82 704	90 531	102 974	Epargne brute (N4) (13-3)
-25 690	-14 458	-16 646	-12 704	-10 146	-8 830	Capacité (+) ou besoin (-) de financement (N5) (12-2)
-26 134	-15 046	-17 217	-13 549	-10 534	-9 052	Solde net à financer (-) ou à employer (+) (12-1)
-34 950	-22 548	-19 717	-25 914	-21 862	-21 841	Solde net à financer (-) ou à employer (+) sur la base de règlements (12-1-11)

FRANCE

3. Expenditure and receipts by
main economic categories

Social security funds (S63)

Mio FF

	1970	1978	1979	1980	1981	1982
Expenditure						
1. Total expenditure	112 493	411 838	478 425	561 435	671 912	800 422
2. Current and capital expenditure	110 069	409 270	473 970	556 316	664 679	795 175
3. Actual current expenditure	107 338	399 968	464 294	545 400	653 122	783 873
4. Actual expenditure on compensation of employees and on goods and services	15 359	68 951	81 484	94 940	111 500	132 771
Intermediate consumption (P20)	6 328	23 789	26 087	30 102	35 664	42 800
Actual compensation of employees (R101+R102)	13 207	57 926	68 856	80 323	93 312	109 767
Taxes on production (R22)	448	2 641	3 214	4 127	5 131	6 219
Less: sales of goods and services and production on own account	4 624	15 405	16 673	19 612	22 607	26 015
5. Property and entrepreneurial income and net accident insurance premiums (R40+R51)	185	1 265	1 476	1 587	1 809	3 008
6. Subsidies and unrequited current transfers n.e.c. (R30+R60)	91 794	329 752	381 334	448 873	539 813	648 094
7. Capital expenditure	2 731	9 302	9 676	10 916	11 557	11 302
8. Final capital expenditure (P40+P70)	2 369	8 697	9 123	10 501	10 739	10 701
9. Capital transfers (R70)	362	605	553	415	818	601
10. Loans, advances and equities (net change in assets)	2 424	2 568	4 455	5 119	7 233	5 247
11. Net change in assets due to trade credit and accounts receivable and payable (F71+F72+F81)	-43	467	5 853	3 915	6 454	-8 968
Receipts						
12. Total receipts	115 862	405 913	489 167	579 635	659 900	792 018
13. Actual current receipts	114 866	404 087	487 302	577 534	658 148	790 014
14. Current taxes	368	4 279	5 130	5 870	7 094	9 754
on income and wealth (R61)	0	0	0	0	0	280
linked to production and imports (R20)	368	4 279	5 130	5 870	7 094	9 474
15. Actual social contributions (R62)	99 552	345 794	416 807	494 198	555 226	655 714
16. Property entrepreneurial income and accident insurance claims (R40+R52)	1 911	7 524	7 593	10 827	14 544	15 864
17. Subsidies and unrequited current transfers n.e.c. (R30+R65+R67+R69)	13 035	46 490	57 772	66 639	81 284	108 682
18. Capital receipts	996	1 826	1 865	2 101	1 752	2 004
19. Capital taxes (R72)	0	0	0	0	0	0
20. Capital transfers n.e.c. (R71+R79)	996	1 826	1 865	2 101	1 752	2 004
Balances						
Gross saving (N4) (13-3)	7 528	4 119	23 008	32 134	5 026	6 141
Net lending (+) or net borrowing (-) (N5) (12-2)	5 793	-3 357	15 197	23 319	-4 779	-3 157
Net balance to be financed (-) or allocated (+) (12-1)	3 369	-5 925	10 742	18 200	-12 012	-8 404
Net balance to be financed (-) or allocated (+) on a cash basis (12-1-11)	3 412	-6 392	4 889	14 285	-18 466	564

3. Dépenses et recettes par grandes catégories économiques

FRANCE

Mio FF

Administration de sécurité sociale (S63)

1983	1984	1985	1986	1987	1988	
						Dépenses
898 306	966 843	1 049 590	1 117 581	1 174 027	1 243 920	1. Dépenses totales
889 963	963 774	1 040 868	1 111 061	1 158 539	1 234 705	2. Dépenses courantes et en capital
876 937	950 917	1 026 542	1 094 870	1 142 839	1 219 239	3. Dépenses effectives courantes
148 104	161 650	171 565	178 334	187 123	195 248	4. Dépenses effectives en rémunération des salariés et en biens et services (nettes)
						Consommation intermédiaire (P20)
49 279	53 544	57 748	60 006	61 839	65 461	Rémunération effective des salariés (R101+R102)
122 255	132 955	141 124	148 405	156 866	162 980	Impôts liés à la production (R22)
7 353	10 066	8 736	9 430	9 845	10 465	Moins: ventes de biens et services et production pour compte propre
30 783	34 915	36 043	39 507	41 427	43 658	5. Revenus de la propriété et de l'entreprise et primes nettes d'assurance-dommages (R40+R51)
4 477	4 468	5 460	5 556	5 563	5 519	6. Subventions d'exploitation et transferts courants sans contrepartie n.d.a. (R30+R60)
724 356	784 799	849 517	910 980	950 153	1 018 472	7. Dépenses en capital
13 026	12 857	14 326	16 191	15 700	15 466	8. Dépenses finales en capital (P40+P70)
11 505	11 589	12 719	14 750	14 722	14 949	9. Transferts en capital (R70)
1 521	1 268	1 607	1 441	978	517	10. Prêts, avances et participations (variation nette de créances)
8 343	3 069	8 722	6 520	15 488	9 215	11. Solde des créances et engagements sur crédits commerciaux et décalages comptables (F71+F72+F81)
-504	-3 031	1 651	-6 734	9 959	10 388	
						Recettes
911 290	987 245	1 057 723	1 096 065	1 168 082	1 240 604	12. Recettes totales
908 929	984 925	1 055 135	1 093 257	1 165 420	1 237 471	13. Recettes effectives courantes
15 695	17 259	16 329	18 180	18 255	17 571	14. Impôts courants
3 434	1 045	218	258	197	207	sur le revenu et le patrimoine (R61)
12 261	16 214	16 111	17 922	18 058	17 364	liés à la production et à l'importation (R20)
745 933	825 019	892 128	940 921	1 003 764	1 066 020	15. Cotisations sociales effectives (R62)
17 778	21 346	23 777	22 165	18 507	19 956	16. Revenus de la propriété et de l'entreprise et indemnités d'assurance-dommages (R40+R52)
129 523	121 301	122 901	111 991	124 894	133 924	17. Subventions d'exploitation et autres transferts courants sans contrepartie n.d.a. (R30+R65+R67+R69)
2 361	2 320	2 588	2 808	2 662	3 133	18. Recettes en capital
0	0	0	0	0	0	19. Impôts en capital (R72)
2 361	2 320	2 588	2 808	2 662	3 133	20. Transferts en capital n.d.a. (R71+R79)
						Soldes
31 992	34 008	28 593	-1 613	22 581	18 232	Épargne brute (N4) (13-3)
21 327	23 471	16 855	-14 996	9 543	5 899	Capacité (+) ou besoin (-) de financement (N5) (12-2)
12 984	20 402	8 133	-21 516	-5 945	-3 316	Solde net à financer (-) ou à employer (+) (12-1)
13 488	23 433	6 482	-14 782	-15 904	-13 704	Solde net à financer (-) ou à employer (+) sur la base de règlements (12-1-11)

FRANCE

4. Cost of production and transition
to collective consumption

Mio FF

	ESA	1970	1978	1979	1980	1981	1982
General government (S60)							
Intermediate consumption	P20	46 528	127 331	141 887	169 058	200 034	234 612
Compensation of employees	R10	85 429	293 715	334 512	387 179	448 738	528 155
Gross wages and salaries	R101	62 818	211 182	240 370	279 229	324 938	376 681
Employers' actual social contributions	R102	10 612	43 160	50 634	57 586	65 734	83 331
to general government		0	0	0	0	0	0
to other sectors		10 612	43 160	50 634	57 586	65 734	83 331
Imputed social contributions	R103	11 999	39 373	43 508	50 364	58 066	68 143
Taxes linked to production excluding VAT	R22	1 837	7 379	8 581	10 474	13 281	16 468
Consumption of fixed capital	A1	7 469	31 729	37 188	44 431	51 804	60 695
Net operating surplus	N12	-1 135	-412	3	-1 197	-1 652	-3 632
Less: subsidies received	R31	285	1 449	1 857	2 743	3 382	2 926
Less: current sales of goods and services (a)		23 203	74 609	83 661	97 928	113 795	132 073
Less: production on own account (a)		0	0	0	0	0	0
Final consumption	P3A	116 640	383 684	436 653	509 274	595 028	701 299
Wage and salary earners (1000)		3 375	4 234	4 305	4 373	4 460	4 576
Central government (S61)							
Intermediate consumption	P20	30 592	72 513	80 150	97 068	114 776	133 243
Compensation of employees	R10	59 286	181 862	202 905	234 387	269 241	315 233
Gross wages and salaries	R101	42 899	127 253	141 824	162 562	186 838	214 895
Employers' actual social contributions	R102	5 004	18 018	20 749	25 031	28 558	37 205
to general government		0	0	0	0	0	0
to other sectors		5 004	18 018	20 749	25 031	28 558	37 205
Imputed social contributions	R103	11 383	36 591	40 332	46 794	53 845	63 133
Taxes linked to production excluding VAT	R22	1 239	4 265	4 867	5 744	7 432	9 407
Consumption of fixed capital	A1	3 301	9 912	11 234	12 968	14 679	16 637
Net operating surplus	N12	-698	226	630	-292	-266	-1 984
Less: subsidies received	R31	70	343	742	1 451	2 075	1 500
Less: current sales of goods and services (a)		11 139	30 702	33 706	39 066	45 828	53 130
Less: production on own account (a)		0	0	0	0	0	0
Final consumption	P3A	82 511	237 733	265 338	309 358	357 959	417 906
Wage and salary earners (1000)		2 144	2 527	2 526	2 540	2 565	2 623
Local government (S62)							
Intermediate consumption	P20	9 608	31 029	35 650	41 888	49 594	58 569
Compensation of employees	R10	12 721	52 904	61 537	71 136	84 573	101 146
Gross wages and salaries	R101	9 367	39 029	45 192	53 362	64 111	75 772
Employers' actual social contributions	R102	2 953	12 116	14 383	15 537	17 853	22 373
to general government		0	0	0	0	0	0
to other sectors		2 953	12 116	14 383	15 537	17 853	22 373
Imputed social contributions	R103	401	1 759	1 962	2 237	2 609	3 001
Taxes linked to production excluding VAT	R22	150	473	500	603	718	842
Consumption of fixed capital	A1	3 779	19 111	22 667	27 418	32 278	38 319
Net operating surplus	N12	-437	-638	-627	-905	-1 386	-1 648
Less: subsidies received	R31	215	1 106	1 115	1 292	1 307	1 426
Less: current sales of goods and services (a)		7 440	28 502	33 282	39 250	45 360	52 928
Less: production on own account (a)		0	0	0	0	0	0
Final consumption	P3A	18 166	73 271	85 330	99 598	119 110	142 874
Wage and salary earners (1000)		:	:	:	:	:	:
Social security funds (S63)							
Intermediate consumption	P20	6 328	23 789	26 087	30 102	35 664	42 800
Compensation of employees	R10	13 422	58 949	70 070	81 656	94 924	111 776
Gross wages and salaries	R101	10 552	44 900	53 354	63 305	73 889	86 014
Employers' actual social contributions	R102	2 655	13 026	15 502	17 018	19 323	23 753
to general government		0	0	0	0	0	0
to other sectors		2 655	13 026	15 502	17 018	19 323	23 753
Imputed social contributions	R103	215	1 023	1 214	1 333	1 612	2 009
Taxes linked to production excluding VAT	R22	448	2 641	3 214	4 127	5 131	6 219
Consumption of fixed capital	A1	389	2 706	3 287	4 045	4 847	5 739
Net operating surplus	N12	0	0	0	0	0	0
Less: subsidies received	R31	0	0	0	0	0	0
Less: current sales of goods and services (a)		4 624	15 405	16 673	19 612	22 607	26 015
Less: production on own account (a)		0	0	0	0	0	0
Final consumption	P3A	15 963	72 680	85 985	100 318	117 959	140 519
Wage and salary earners (1000)		:	:	:	:	:	:

4. Coût de production et passage
à la consommation collective

FRANCE

Mio FF

1983	1984	1985	1986	1987	1988	SEC	
Administrations publiques (S60)							
263 411	289 571	313 564	323 596	351 318	372 802	P20	Consommation intermédiaire
588 464	643 002	687 747	730 908	751 984	779 055	R10	Rémunération des salariés
420 357	459 801	488 119	513 586	528 013	548 818	R101	Salaires et traitements bruts
94 105	102 426	111 838	121 468	124 425	128 279	R102	Cotisations sociales effectives à charge des employeurs à destination des administrations publiques
0	0	0	0	0	0		à destination des autres secteurs
94 105	102 426	111 838	121 468	124 425	128 279		Cotisations sociales fictives
74 002	80 775	87 790	95 854	99 546	101 958	R103	Impôts liés à la production à l'exclusion de la TVA
19 098	22 607	16 438	16 885	17 829	18 718	R22	Consommation de capital fixe
68 303	75 808	82 842	88 673	95 326	102 439	A1	Excédent net d'exploitation
-993	-2 324	-3 432	566	196	-285	N12	Moins: subventions reçues
5 189	5 228	7 963	12 653	10 237	7 865	R31	Moins: ventes de biens et services produits (a)
150 960	169 136	178 881	188 479	203 134	214 987		Moins: production pour compte propre (a)
0	0	0	0	0	0		Consommation finale
782 134	854 300	910 315	959 496	1 003 282	1 049 877	P3A	Emploi salarié (1000)
4 682	4 750	4 875	4 946	4 959	4 981		
Administration centrale (S61)							
146 920	161 237	173 702	159 923	178 938	190 878	P20	Consommation intermédiaire
347 381	377 338	403 261	422 376	427 403	442 505	R10	Rémunération des salariés
238 856	259 996	274 799	281 031	286 746	296 911	R101	Salaires et traitements bruts
40 224	42 911	47 608	53 024	49 200	52 041	R102	Cotisations sociales effectives à charge des employeurs à destination des administrations publiques
0	0	0	0	0	0		à destination des autres secteurs
40 224	42 911	47 608	53 024	49 200	52 041		Cotisations sociales fictives
68 301	74 431	80 854	88 321	91 457	93 553	R103	Impôts liés à la production à l'exclusion de la TVA
10 761	11 402	6 424	5 968	6 430	6 631	R22	Consommation de capital fixe
18 080	19 659	21 035	21 074	22 193	23 513	A1	Excédent net d'exploitation
559	-914	-2 392	1 046	1 204	1 092	N12	Moins: subventions reçues
3 475	3 440	5 590	9 939	7 422	4 953	R31	Moins: ventes de biens et services produits (a)
60 214	66 396	68 932	53 732	59 955	65 773		Moins: production pour compte propre (a)
0	0	0	0	0	0		Consommation finale
460 012	498 886	527 508	546 716	568 791	593 893	P3A	Emploi salarié (1000)
2 657	2 671	2 698	2 713	2 717	2 726		
Administrations locales (S62)							
67 212	74 790	82 114	103 667	110 541	116 463	P20	Consommation intermédiaire
116 467	129 740	140 075	156 614	163 832	169 535	R10	Rémunération des salariés
86 070	96 960	105 034	118 377	122 984	127 679	R101	Salaires et traitements bruts
27 057	29 405	31 392	34 217	36 642	37 486	R102	Cotisations sociales effectives à charge des employeurs à destination des administrations publiques
0	0	0	0	0	0		à destination des autres secteurs
27 057	29 405	31 392	34 217	36 642	37 486		Cotisations sociales fictives
3 340	3 375	3 649	4 020	4 206	4 370	R103	Impôts liés à la production à l'exclusion de la TVA
984	1 139	1 278	1 487	1 554	1 622	R22	Consommation de capital fixe
43 657	48 763	53 730	59 039	63 910	69 376	A1	Excédent net d'exploitation
-1 552	-1 410	-1 040	-480	-1 008	-1 377	N12	Moins: subventions reçues
1 714	1 788	2 373	2 714	2 815	2 912	R31	Moins: ventes de biens et services produits (a)
59 963	67 825	73 906	95 240	101 752	105 556		Moins: production pour compte propre (a)
0	0	0	0	0	0		Consommation finale
165 091	183 409	199 878	222 373	234 262	247 151	P3A	Emploi salarié (1000)
:	:	:	:	:	:		
Administrations de sécurité sociale (S63)							
49 279	53 544	57 748	60 006	61 839	65 461	P20	Consommation intermédiaire
124 616	135 924	144 411	151 918	160 749	167 015	R10	Rémunération des salariés
95 431	102 845	108 286	114 178	118 283	124 228	R101	Salaires et traitements bruts
26 824	30 110	32 838	34 227	38 583	38 752	R102	Cotisations sociales effectives à charge des employeurs à destination des administrations publiques
0	0	0	0	0	0		à destination des autres secteurs
26 824	30 110	32 838	34 227	38 583	38 752		Cotisations sociales fictives
2 361	2 969	3 287	3 513	3 883	4 035	R103	Impôts liés à la production à l'exclusion de la TVA
7 353	10 066	8 736	9 430	9 845	10 465	R22	Consommation de capital fixe
6 566	7 386	8 077	8 560	9 223	9 550	A1	Excédent net d'exploitation
0	0	0	0	0	0	N12	Moins: subventions reçues
0	0	0	0	0	0	R31	Moins: ventes de biens et services produits (a)
30 783	34 915	36 043	39 507	41 427	43 658		Moins: production pour compte propre (a)
0	0	0	0	0	0		Consommation finale
157 031	172 005	182 929	190 407	200 229	208 833	P3A	Emploi salarié (1000)
:	:	:	:	:	:		

FRANCE

5. General government expenditure
by purpose and type

Mio FF

	C O F O G	Final	Subsidies	Current	of which:	Gross	Other	Total
		consumption	(b)	transfers, insurance premiums, interest (b)	Social benefits	capital formation	capital outlays (b)	
		P3A	R30	R40+R50+R60	R64	P40	P70+R70	
1983								
General public services	01	92 422	3 466	38 493	0	12 886	3 668	150 935
Defence	02	130 039	1 978	1 567	0	5 654	183	139 421
Public order and safety	03	35 186	35	420	0	2 300	383	38 324
Education	04	203 236	1 523	6 337	0	15 348	2 488	228 932
Health	05	128 282	2 730	141 251	137 831	10 926	1 644	284 833
Social security and welfare	06	65 093	6 318	749 276	724 431	3 483	4 470	828 640
Housing and community amenity	07	44 036	18 321	11 432	0	35 215	12 457	121 461
Recreational, cultural and religious affairs	08	22 193	1 919	5 438	0	11 884	1 206	42 640
Fuel and energy (a)	09	:	:	:	:	:	:	:
Agriculture, forestry, fishing and hunting (a)	10	9 844	19 297	2 293	0	8 672	3 416	43 522
Mining and mineral resource (other than fuel), manufacturing and construction (a)	11	:	:	:	:	:	:	:
Transportation and communication	12	26 760	17 516	1 402	0	16 746	5 705	68 129
Other economic affairs and services	13	19 919	13 774	2 819	0	2 313	3 142	41 967
Expenditures not classified	14	5 124	546	88 595	0	1 920	9 485	105 670
Total		782 134	87 423	1 049 322	862 262	127 347	48 247	2 094 473
1984								
General public services	01	102 254	4 358	36 665	0	18 095	3 763	165 135
Defence	02	139 304	2 391	1 303	0	4 673	245	147 916
Public order and safety	03	38 957	40	489	0	2 433	327	42 246
Education	04	222 305	1 113	6 757	0	16 024	2 144	248 343
Health	05	141 328	4 614	241 829	238 268	11 260	1 744	400 775
Social security and welfare	06	69 620	6 106	740 989	712 707	3 137	4 133	823 985
Housing and community amenity	07	49 256	20 631	12 586	0	32 971	12 855	128 299
Recreational, cultural and religious affairs	08	24 232	2 510	6 251	0	13 021	1 261	47 275
Fuel and energy (a)	09	:	:	:	:	:	:	:
Agriculture, forestry, fishing and hunting (a)	10	10 764	24 659	3 983	0	6 390	3 616	49 412
Mining and mineral resource (other than fuel), manufacturing and construction (a)	11	:	:	:	:	:	:	:
Transportation and communication	12	28 184	23 208	1 398	0	17 144	5 475	75 406
Other economic affairs and services	13	20 208	17 067	3 435	0	2 944	5 015	48 669
Expenditures not classified	14	7 891	551	105 263	0	2 066	14 366	130 137
Total		854 300	107 248	1 160 947	950 975	130 158	54 944	2 307 597
1985								
General public services	01	110 183	2 825	40 915	0	20 361	4 249	178 533
Defence	02	150 252	2 183	1 393	0	6 898	294	161 020
Public order and safety	03	39 710	42	778	0	2 762	370	43 662
Education	04	221 509	1 601	8 232	0	17 264	2 176	250 782
Health	05	149 028	4 029	296 535	292 505	11 528	2 012	463 132
Social security and welfare	06	72 500	4 560	775 582	744 874	4 434	3 728	860 804
Housing and community amenity	07	38 744	23 144	16 077	0	40 053	9 209	127 227
Recreational, cultural and religious affairs	08	18 972	2 328	4 154	0	16 155	924	42 533
Fuel and energy (a)	09	:	:	:	:	:	:	:
Agriculture, forestry, fishing and hunting (a)	10	7 679	26 336	4 533	0	3 393	3 880	45 821
Mining and mineral resource (other than fuel), manufacturing and construction (a)	11	:	:	:	:	:	:	:
Transportation and communication	12	20 093	24 996	1 229	0	19 191	5 648	71 157
Other economic affairs and services	13	19 852	17 124	3 788	0	4 772	5 404	50 940
Expenditures not classified	14	666	686	120 197	0	2 577	17 068	141 194
Total		849 188	109 854	1 273 412	1 037 379	149 388	54 962	2 436 804

FRANCE

5. Dépenses des administrations publiques
par fonction et type

Mio FF

	C O F O G	Consommation	Subventions	Transferts	dont:	Formation	Autres	Total
		finale	(b)	courants, primes d'assurance, intérêts (b)	Prestations sociales	brute de capital	dépenses en capital (b)	
		P3A	R30	R40+R50+R60	R64	P40	P70+R70	
1986								
Services généraux	01	121 440	2 729	40 580	0	21 063	4 162	189 974
Défense nationale	02	153 611	2 489	1 440	0	6 570	290	164 400
Ordre et sécurité publics	03	41 722	46	947	0	3 418	346	46 479
Enseignement	04	236 096	1 995	8 485	0	20 207	2 624	269 407
Santé	05	154 391	3 926	316 916	312 515	12 439	1 795	489 468
Sécurité sociale	06	74 725	4 805	829 930	798 287	4 843	4 392	918 695
Logement et développement collectif	07	41 879	23 110	17 178	0	40 708	13 116	135 991
Affaires et services relevant des loisirs, de la culture et des cultes	08	20 337	824	4 706	0	16 562	1 306	43 735
Combustibles et énergie (a)	09	:	:	:	:	:	:	:
Agriculture, sylviculture, chasse et pêche(a)	10	8 251	27 645	4 599	0	5 847	3 937	50 279
Industries extractives et ressources minérales (à l'exception des combustibles), industrie de transformation, bâtiment et travaux publics (a)	11	:	:	:	:	:	:	:
Transports et les communications	12	18 749	25 373	1 315	0	19 877	5 816	71 130
Autres affaires et services économiques	13	21 922	24 928	3 110	0	5 517	8 100	63 577
Dépenses non classées	14	687	755	128 180	0	2 510	15 728	147 860
Total		893 810	118 625	1 357 385	1 110 801	159 561	61 613	2 590 994
1987								
Services généraux	01	:	:	:	:	:	:	:
Défense nationale	02	:	:	:	:	:	:	:
Ordre et sécurité publics	03	:	:	:	:	:	:	:
Enseignement	04	:	:	:	:	:	:	:
Santé	05	:	:	:	:	:	:	:
Sécurité sociale	06	:	:	:	:	:	:	:
Logement et développement collectif	07	:	:	:	:	:	:	:
Affaires et services relevant des loisirs, de la culture et des cultes	08	:	:	:	:	:	:	:
Combustibles et énergie	09	:	:	:	:	:	:	:
Agriculture, sylviculture, chasse et pêche	10	:	:	:	:	:	:	:
Industries extractives et ressources minérales (à l'exception des combustibles), industrie de transformation, bâtiment et travaux publics	11	:	:	:	:	:	:	:
Transports et les communications	12	:	:	:	:	:	:	:
Autres affaires et services économiques	13	:	:	:	:	:	:	:
Dépenses non classées	14	:	:	:	:	:	:	:
Total		:	:	:	:	:	:	:
1988								
Services généraux	01	:	:	:	:	:	:	:
Défense nationale	02	:	:	:	:	:	:	:
Ordre et sécurité publics	03	:	:	:	:	:	:	:
Enseignement	04	:	:	:	:	:	:	:
Santé	05	:	:	:	:	:	:	:
Sécurité sociale	06	:	:	:	:	:	:	:
Logement et développement collectif	07	:	:	:	:	:	:	:
Affaires et services relevant des loisirs, de la culture et des cultes	08	:	:	:	:	:	:	:
Combustibles et énergie	09	:	:	:	:	:	:	:
Agriculture, sylviculture, chasse et pêche	10	:	:	:	:	:	:	:
Industries extractives et ressources minérales (à l'exception des combustibles), industrie de transformation, bâtiment et travaux publics	11	:	:	:	:	:	:	:
Transports et les communications	12	:	:	:	:	:	:	:
Autres affaires et services économiques	13	:	:	:	:	:	:	:
Dépenses non classées	14	:	:	:	:	:	:	:
Total		:	:	:	:	:	:	:

FRANCE

6. Taxes and actual social contributions
by category and by receiving subsector

Mio FF

	ESA	1970	1978	1979	1980	1981	1982
General government (S60)							
Taxes linked to production and imports	R20	118 972	310 867	358 129	410 607	457 252	531 081
VAT and general turnover taxes	R201	70 724	180 073	202 355	233 730	262 195	306 974
VAT on products	R21	70 471	179 343	201 566	231 599	258 633	302 143
General turnover taxes		253	730	789	2 131	3 562	4 831
Import duties and agricultural levies	R202	2 796	399	403	614	462	458
Excise duties and taxes on the consumption of goods	R203	22 923	53 680	66 766	70 833	73 703	84 142
Taxes on services	R204	4 674	9 340	10 970	12 931	14 529	17 448
Taxes on land and buildings (a)	R205	0	0	0	0	0	0
Stamp, registration and similar duties	R206	5 642	15 000	18 589	21 988	24 303	26 494
Other taxes linked to production and imports	R207	12 213	52 375	59 046	70 511	82 060	95 565
Current taxes on income and wealth (a)	R61	56 331	167 972	193 536	236 244	273 399	320 175
from households		37 318	122 670	139 992	169 420	195 992	228 595
from general government		344	1 055	1 127	1 419	1 764	2 124
from other sectors		18 669	44 247	52 417	65 405	75 643	89 456
Capital taxes	R72	1 944	4 651	5 907	6 481	9 990	8 996
from households		1 944	4 651	5 907	6 481	9 990	8 996
from other sectors		0	0	0	0	0	0
Total tax receipts		177 247	483 490	557 572	653 332	740 641	860 252
Actual social contributions	R62	100 991	350 309	421 984	500 068	562 383	663 943
Employers' actual social contributions	R621	73 942	245 893	285 373	332 845	376 667	439 402
from general government		0	0	0	0	0	0
from other sectors		73 942	245 893	285 373	332 845	376 667	439 402
Employees' actual social contributions	R622	19 232	79 730	105 066	130 216	142 446	172 886
Compulsory by law and agreement		:	:	:	:	:	:
Voluntary		:	:	:	:	:	:
Social contributions by self-employed and non-employed	R623	7 817	24 686	31 545	37 007	43 270	51 655
Compulsory by law and agreement		:	:	:	:	:	:
Voluntary		:	:	:	:	:	:
Total tax and social contributions		278 238	833 799	979 556	1 153 400	1 303 024	1 524 195
Central government (S61)							
Taxes linked to production and imports	R20	109 721	272 948	312 917	357 006	395 345	457 428
VAT and general turnover taxes	R201	70 724	180 073	202 355	233 730	262 195	306 974
VAT on products	R21	70 471	179 343	201 566	231 599	258 633	302 143
General turnover taxes		253	730	789	2 131	3 562	4 831
Import duties and agricultural levies	R202	2 796	399	403	614	462	458
Excise duties and taxes on the consumption of goods	R203	22 249	51 175	63 695	67 099	69 454	79 121
Taxes on services	R204	4 196	8 405	9 657	11 155	12 210	13 506
Taxes on land and buildings (a)	R205	0	0	0	0	0	0
Stamp, registration and similar duties	R206	4 968	12 069	14 833	17 537	19 522	21 526
Other taxes linked to production and imports	R207	4 788	20 827	21 974	26 871	31 502	35 843
Current taxes on income and wealth (a)	R61	48 662	141 715	163 478	200 951	233 010	274 126
from households		:	:	:	:	:	:
from general government		132	398	415	499	625	1 244
from other sectors		:	:	:	:	:	:
Capital taxes	R72	1 944	4 651	5 907	6 481	9 990	8 996
from households		1 944	4 651	5 907	6 481	9 990	8 996
from other sectors		0	0	0	0	0	0
Total tax receipts		160 327	419 314	482 302	564 438	638 345	740 550
Actual social contributions	R62	1 439	4 515	5 177	5 870	7 157	8 229
Employers' actual social contributions	R621	0	0	0	0	0	0
from general government		0	0	0	0	0	0
from other sectors		0	0	0	0	0	0
Employees' actual social contributions	R622	1 423	4 515	5 177	5 870	7 157	8 229
Compulsory by law and agreement		:	:	:	:	:	:
Voluntary		:	:	:	:	:	:
Social contributions by self-employed and non-employed	R623	16	0	0	0	0	0
Compulsory by law and agreement		16	0	0	0	0	0
Voluntary		0	0	0	0	0	0
Total tax and social contributions		161 766	423 829	487 479	570 308	645 502	748 779

**6. Impôts et cotisations sociales effectives
par catégorie et par sous-secteur receveur**

FRANCE

Mio FF

1983	1984	1985	1986	1987	1988	SEC
Administrations publiques (S60)						
586 917	653 822	705 103	737 103	782 032	824 840	R20 Impôts liés à la production et à l'importation
333 340	359 677	385 465	391 075	417 525	443 641	R201 TVA et taxes générales sur le chiffre d'affaires
327 860	354 173	380 001	385 367	411 483	437 329	R21 TVA grevant les produits
5 480	5 504	5 464	5 708	6 042	6 312	Taxes générales sur le chiffre d'affaires
455	571	588	688	587	515	R202 Droits d'importation et prélèvements agricoles
95 275	108 997	126 431	137 867	145 906	155 168	R203 Droits d'accises et impôts sur la consommation des biens
19 633	22 775	25 515	29 021	30 742	29 785	R204 Impôts sur les services
0	0	0	0	0	0	R205 Impôts foncières et immobiliers (a)
30 152	37 282	41 031	46 077	50 185	54 910	R206 Droits de timbre, d'enregistrement et de mutation
108 062	124 520	126 073	132 375	137 087	140 821	R207 Autres impôts liés à la production et à l'importation
358 740	407 431	429 321	469 768	499 253	516 254	R61 Impôts courants sur le revenu et le patrimoine (a)
268 062	300 368	311 265	330 765	345 983	347 799	payés par les ménages
2 388	2 661	2 846	3 110	2 662	2 719	payés par les administrations publiques
88 290	104 402	115 210	135 893	150 608	165 736	des autres secteurs
11 126	10 983	12 419	18 197	18 061	21 601	R72 Impôts en capital
10 227	10 981	12 418	16 157	18 061	21 601	des ménages
899	2	1	2 040	0	0	des autres secteurs
956 783	1 072 236	1 146 843	1 225 068	1 299 346	1 362 695	Total des impôts
755 445	837 392	905 143	955 438	1 020 161	1 082 194	R62 Cotisations sociales effectives
495 882	539 510	585 915	612 273	644 687	681 988	R621 Cotisations sociales effectives à charge des employeurs
0	0	0	0	0	0	payées par les administrations publiques
495 882	539 510	585 915	612 273	644 687	681 988	payées par les autres secteurs
199 102	230 596	246 399	265 855	291 759	310 841	R622 Cotisations sociales effectives à charge des salariés
:	:	:	:	:	:	Obligatoires et conventionnelles
:	:	:	:	:	:	Volontaires
60 461	67 286	72 829	77 310	83 715	89 365	R623 Cotisations sociales effectives des non-salariés
:	:	:	:	:	:	Obligatoires et conventionnelles
:	:	:	:	:	:	Volontaires
1 712 228	1 909 628	2 051 986	2 180 506	2 319 507	2 444 889	Total des impôts et cotisations sociales
Administration centrale (S61)						
499 392	544 236	588 099	610 684	650 895	684 840	R20 Impôts liés à la production et à l'importation
333 340	359 677	385 465	391 075	417 525	443 641	R201 TVA et taxes générales sur le chiffre d'affaires
327 860	354 173	380 001	385 367	411 483	437 329	R21 TVA grevant les produits
5 480	5 504	5 464	5 708	6 042	6 312	Taxes générales sur le chiffre d'affaires
455	571	588	688	587	515	R202 Droits d'importation et prélèvements agricoles
87 739	98 134	116 665	127 445	134 989	143 836	R203 Droits d'accises et impôts sur la consommation des biens
15 534	17 608	19 711	22 274	24 289	22 693	R204 Impôts sur les services
0	0	0	0	0	0	R205 Impôts foncières et immobiliers (a)
24 312	27 975	28 077	29 462	32 550	34 279	R206 Droits de timbre, d'enregistrement et de mutation
38 012	40 271	37 593	39 740	40 955	39 876	R207 Autres impôts liés à la production et à l'importation
300 380	334 871	348 345	382 490	406 180	417 751	R61 Impôts courants sur le revenu et le patrimoine (a)
:	:	:	:	:	:	payés par les ménages
1 365	1 456	1 441	1 549	1 024	1 014	payés par les administrations publiques
:	:	:	:	:	:	des autres secteurs
11 126	10 983	12 419	18 197	18 061	21 601	R72 Impôts en capital
10 227	10 981	12 418	16 157	18 061	21 601	des ménages
899	2	1	2 040	0	0	des autres secteurs
810 898	890 090	948 863	1 011 371	1 075 136	1 124 192	Total des impôts
9 512	12 373	13 015	14 517	16 397	16 174	R62 Cotisations sociales effectives
0	0	0	0	0	0	R621 Cotisations sociales effectives à charge des employeurs
0	0	0	0	0	0	payées par les administrations publiques
0	0	0	0	0	0	payées par les autres secteurs
9 512	12 373	13 015	14 517	16 397	16 174	R622 Cotisations sociales effectives à charge des salariés
:	:	:	:	:	:	Obligatoires et conventionnelles
:	:	:	:	:	:	Volontaires
0	0	0	0	0	0	R623 Cotisations sociales effectives des non-salariés
0	0	0	0	0	0	Obligatoires et conventionnelles
0	0	0	0	0	0	Volontaires
820 410	902 463	961 878	1 025 888	1 091 533	1 140 366	Total des impôts et cotisations sociales

FRANCE

6. Taxes and actual social contributions
by category and by receiving subsector

Mio FF

	ESA	1970	1978	1979	1980	1981	1982
Local government (S62)							
Taxes linked to production and imports	R20	8 883	33 640	40 082	47 731	54 813	64 179
VAT and general turnover taxes	R201	0	0	0	0	0	0
VAT on products	R21	0	0	0	0	0	0
General turnover taxes		0	0	0	0	0	0
Import duties and agricultural levies	R202	0	0	0	0	0	0
Excise duties and taxes on the consumption of goods	R203	624	2 487	3 051	3 713	4 237	5 007
Taxes on services	R204	313	479	516	781	985	1 103
Taxes on land and buildings (a)	R205	0	0	0	0	0	0
Stamp, registration and similar duties	R206	674	2 931	3 756	4 451	4 781	4 968
Other taxes linked to production and imports	R207	7 272	27 743	32 759	38 786	44 810	53 101
Current taxes on income and wealth (a)	R61	7 669	26 257	30 058	35 293	40 389	45 769
from households		:	:	:	:	:	:
from general government		212	657	712	920	1 139	880
from other sectors		:	:	:	:	:	:
Capital taxes	R72	0	0	0	0	0	0
from households		0	0	0	0	0	0
from other sectors		0	0	0	0	0	0
Total tax receipts		16 552	59 897	70 140	83 024	95 202	109 948
Actual social contributions	R62	0	0	0	0	0	0
Employers' actual social contributions	R621	0	0	0	0	0	0
from general government		0	0	0	0	0	0
from other sectors		0	0	0	0	0	0
Employees' actual social contributions	R622	0	0	0	0	0	0
Compulsory by law and agreement		0	0	0	0	0	0
Voluntary		0	0	0	0	0	0
Social contributions by self-employed and non-employed	R623	0	0	0	0	0	0
Compulsory by law and agreement		0	0	0	0	0	0
Voluntary		0	0	0	0	0	0
Total tax and social contributions		16 552	59 897	70 140	83 024	95 202	109 948
Social security funds (S63)							
Taxes linked to production and imports	R20	368	4 279	5 130	5 870	7 094	9 474
VAT and general turnover taxes	R201	0	0	0	0	0	0
VAT on products	R21	0	0	0	0	0	0
General turnover taxes		0	0	0	0	0	0
Import duties and agricultural levies	R202	0	0	0	0	0	0
Excise duties and taxes on the consumption of goods	R203	50	18	20	21	12	14
Taxes on services	R204	165	456	797	995	1 334	2 839
Taxes on land and buildings (a)	R205	0	0	0	0	0	0
Stamp, registration and similar duties	R206	0	0	0	0	0	0
Other taxes linked to production and imports	R207	153	3 805	4 313	4 854	5 748	6 621
Current taxes on income and wealth (a)	R61	0	0	0	0	0	280
from households		0	0	0	0	0	:
from general government		0	0	0	0	0	0
from other sectors		0	0	0	0	0	:
Capital taxes	R72	0	0	0	0	0	0
from households		0	0	0	0	0	0
from other sectors		0	0	0	0	0	0
Total tax receipts		368	4 279	5 130	5 870	7 094	9 754
Actual social contributions	R62	99 552	345 794	416 807	494 198	555 226	655 714
Employers' actual social contributions	R621	73 942	245 893	285 373	332 845	376 667	439 402
from general government		0	0	0	0	0	0
from other sectors		73 942	245 893	285 373	332 845	376 667	439 402
Employees' actual social contributions	R622	17 809	75 215	99 889	124 346	135 289	164 657
Compulsory by law and agreement		:	:	:	:	:	:
Voluntary		:	:	:	:	:	:
Social contributions by self-employed and non-employed	R623	7 801	24 686	31 545	37 007	43 270	51 655
Compulsory by law and agreement		:	:	:	:	:	:
Voluntary		:	:	:	:	:	:
Total tax and social contributions		99 920	350 073	421 937	500 068	562 320	665 468

**6. Impôts et cotisations sociales effectives
par catégorie et par sous-secteur receveur**

FRANCE

Mio FF

1983	1984	1985	1986	1987	1988	SEC
Administrations locales (S62)						
75 264	93 372	100 893	108 497	113 079	122 636	R20 Impôts liés à la production et à l'importation
0	0	0	0	0	0	R201 TVA et taxes générales sur le chiffre d'affaires
0	0	0	0	0	0	R21 TVA grevant les produits
0	0	0	0	0	0	Taxes générales sur le chiffre d'affaires
0	0	0	0	0	0	R202 Droits d'importation et prélèvements agricoles
6 031	7 041	7 689	8 456	8 866	9 265	R203 Droits d'accises et impôts sur la consommation des biens
1 181	1 435	1 732	1 647	1 679	1 756	R204 Impôts sur les services
0	0	0	0	0	0	R205 Impôts foncières et immobiliers (a)
5 840	9 307	12 954	16 615	17 635	20 631	R206 Droits de timbre, d'enregistrement et de mutation
62 212	75 589	78 518	81 779	84 899	90 984	R207 Autres impôts liés à la production et à l'importation
54 926	71 515	80 758	87 020	92 876	98 296	R61 Impôts courants sur le revenu et le patrimoine (a)
:	:	:	:	:	:	payés par les ménages
1 023	1 205	1 405	1 561	1 638	1 705	payés par les administrations publiques
:	:	:	:	:	:	des autres secteurs
0	0	0	0	0	0	R72 Impôts en capital
0	0	0	0	0	0	des ménages
0	0	0	0	0	0	des autres secteurs
130 190	164 887	181 651	195 517	205 955	220 932	Total des impôts
0	0	0	0	0	0	R62 Cotisations sociales effectives
0	0	0	0	0	0	R621 Cotisations sociales effectives à charge des employeurs
0	0	0	0	0	0	payées par les administrations publiques
0	0	0	0	0	0	payées par les autres secteurs
0	0	0	0	0	0	R622 Cotisations sociales effectives à charge des salariés
0	0	0	0	0	0	Obligatoires et conventionnelles
0	0	0	0	0	0	Volontaires
0	0	0	0	0	0	R623 Cotisations sociales effectives des non-salariés
0	0	0	0	0	0	Obligatoires et conventionnelles
0	0	0	0	0	0	Volontaires
130 190	164 887	181 651	195 517	205 955	220 932	Total des impôts et cotisations sociales
Administrations de sécurité sociale (S63)						
12 261	16 214	16 111	17 922	18 058	17 364	R20 Impôts liés à la production et à l'importation
0	0	0	0	0	0	R201 TVA et taxes générales sur le chiffre d'affaires
0	0	0	0	0	0	R21 TVA grevant les produits
0	0	0	0	0	0	Taxes générales sur le chiffre d'affaires
0	0	0	0	0	0	R202 Droits d'importation et prélèvements agricoles
1 505	3 822	2 077	1 966	2 051	2 067	R203 Droits d'accises et impôts sur la consommation des biens
2 918	3 732	4 072	5 100	4 774	5 336	R204 Impôts sur les services
0	0	0	0	0	0	R205 Impôts foncières et immobiliers (a)
0	0	0	0	0	0	R206 Droits de timbre, d'enregistrement et de mutation
7 838	8 660	9 962	10 856	11 233	9 961	R207 Autres impôts liés à la production et à l'importation
3 434	1 045	218	258	197	207	R61 Impôts courants sur le revenu et le patrimoine (a)
:	:	:	:	:	:	payés par les ménages
0	0	0	0	0	0	payés par les administrations publiques
:	:	:	:	:	:	des autres secteurs
0	0	0	0	0	0	R72 Impôts en capital
0	0	0	0	0	0	des ménages
0	0	0	0	0	0	des autres secteurs
15 695	17 259	16 329	18 180	18 255	17 571	Total des impôts
745 933	825 019	892 128	940 921	1 003 764	1 066 020	R62 Cotisations sociales effectives
495 882	539 510	585 915	612 273	644 687	681 988	R621 Cotisations sociales effectives à charge des employeurs
0	0	0	0	0	0	payées par les administrations publiques
495 882	539 510	585 915	612 273	644 687	681 988	payées par les autres secteurs
189 590	218 223	233 384	251 338	275 362	294 667	R622 Cotisations sociales effectives à charge des salariés
:	:	:	:	:	:	Obligatoires et conventionnelles
:	:	:	:	:	:	Volontaires
60 461	67 286	72 829	77 310	83 715	89 365	R623 Cotisations sociales effectives des non-salariés
:	:	:	:	:	:	Obligatoires et conventionnelles
:	:	:	:	:	:	Volontaires
761 628	842 278	908 457	959 101	1 022 019	1 083 591	Total des impôts et cotisations sociales

FRANCE

7. Taxes linked to production and Imports paid to the institutions of the European Communities

Mio FF

	ESA	1970	1978	1979	1980	1981	1982
VAT	R201	0	0	11 096	10 416	14 641	18 671
Import duties	R202	0	4 461	4 941	5 725	6 316	7 355
Agricultural levies and monetary compensation amounts	R202	0	2 339	1 380	495	144	405
Co-responsibility levies	R203	0	197	120	312	691	786
Sugar contribution	R203	0	660	897	945	966	1 399
ECSC levy	R207	30	30	70	90	66	110
Taxes linked to production and imports	R20	30	7 687	18 504	17 983	22 824	28 726

8. Total receipts from taxes and compulsory social contributions

General government and Institutions of the European Communities

	ESA	1970	1978	1979	1980	1981	1982
Mio FF							
Taxes on production and imports	R20	119 002	318 554	378 833	428 590	480 076	559 807
Current taxes on income and wealth	R61	56 331	167 972	193 536	236 244	273 399	320 175
Capital taxes	R72	1 944	4 651	5 907	6 481	9 990	8 996
Compulsory social contributions		100 881	350 308	421 884	500 068	562 383	663 943
Total tax and social contributions		278 268	841 486	998 060	1 171 383	1 325 848	1 552 921
Total = 100							
Taxes on production and imports	R20	42.8	37.9	37.7	36.6	36.2	36.0
Current taxes on income and wealth	R61	20.2	20.0	19.4	20.2	20.6	20.6
Capital taxes	R72	0.7	0.6	0.6	0.6	0.8	0.6
Compulsory social contributions		36.3	41.8	42.3	42.7	42.4	42.8
Total tax and social contributions		100.0	100.0	100.0	100.0	100.0	100.0

Taxes and compulsory social contributions
Prélèvement obligatoire global
% of GDP - % du PIB

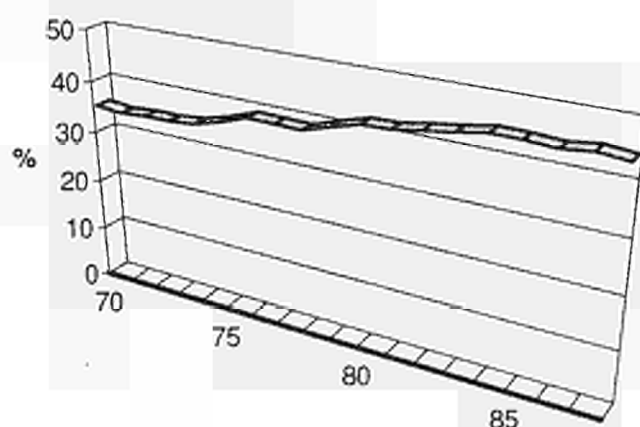

7. Impôts liés à la production et à l'importation versés aux institutions communautaires européennes

FRANCE

Mio FF

1983	1984	1985	1986	1987	1988	SEC
21 096	21 436	25 280	35 665	38 474	43 231	R201 TVA
7 483	8 125	8 316	8 288	9 080	10 472	R202 Droits de douane
1 321	1 069	392	1 156	2 405	4 032	R202 Prélèvements agricoles et MCM
766	1 083	1 085	1 255	876	1 545	R203 Taxes de co-responsabilité
1 978	2 769	2 350	2 566	3 196	2 985	R203 Cotisation sucre
86	122	122	118	148	0	R207 Prélèvement CECA
32 730	34 604	37 545	49 048	54 179	62 265	R20 Impôts liés à la production et à l'importation

8. Prélèvement obligatoire global

Administrations publiques et Institutions communautaires européennes

1983	1984	1985	1986	1987	1988	SEC
Mio FF						
619 647	688 428	742 648	786 151	836 211	887 105	R20 Impôts liés à la production et à l'importation
358 740	407 431	429 321	469 768	499 253	516 254	R61 Impôts courants sur le revenu et le patrimoine
11 126	10 983	12 419	18 197	18 061	21 601	R72 Impôts en capital
755 445	837 392	905 143	955 438	1 020 161	1 082 194	Cotisations sociales obligatoires
1 744 958	1 944 232	2 089 531	2 229 554	2 373 686	2 507 154	Total des impôts et cotisations sociales
Total = 100						
35.5	35.4	35.5	35.3	35.2	35.4	R20 Impôts liés à la production et à l'importation
20.6	21.0	20.5	21.1	21.0	20.6	R61 Impôts courants sur le revenu et le patrimoine
0.6	0.6	0.6	0.8	0.8	0.9	R72 Impôts en capital
43.3	43.1	43.3	42.9	43.0	43.2	Cotisations sociales obligatoires
100.0	100.0	100.0	100.0	100.0	100.0	Total des impôts et cotisations sociales

Taxes and compulsory social contributions
Prélèvement obligatoire global
per capita - par habitant

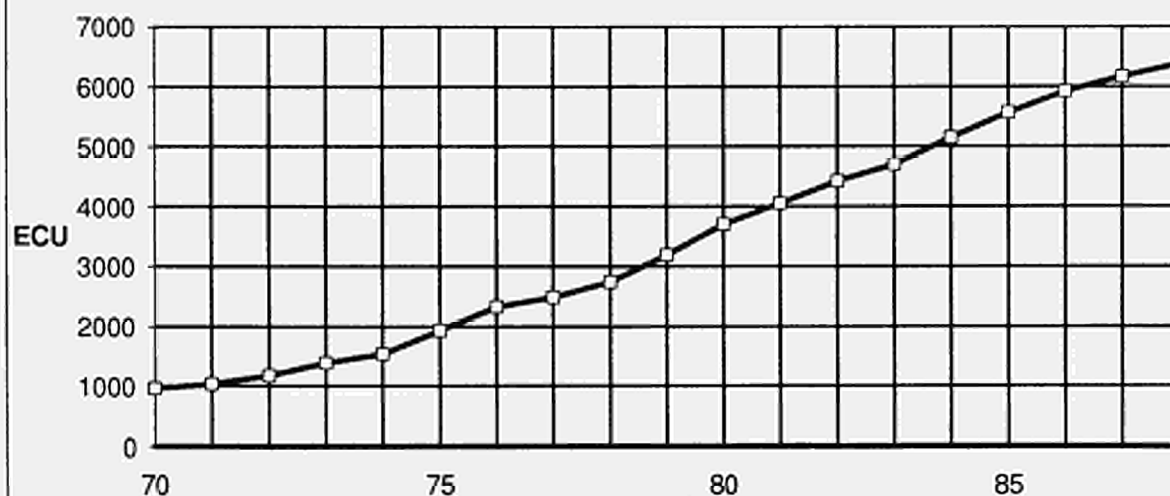

IRELAND

1. Non-financial transactions

General government (S60)

Mio IRL

Resources

	ESA	1970	1978	1979	1980	1981	1982
Transactions in goods and services							
Output of goods and services	P10	:	:	:	:	:	:
Output of goods	P11	:	:	:	:	:	:
Output of market services	P12	:	:	:	:	:	:
Output of non-market services	P14	:	:	:	:	:	:
Distributive transactions							
Taxes linked to production and imports	R20	314.7	1 053.4	1 176.7	1 472.1	1 852.3	2 261.6
VAT on products	R21	0.0	414.4	421.0	430.6	568.7	877.3
Taxes linked to production excluding VAT	R22	0.0	468.0	552.5	727.4	802.1	859.3
Taxes on products	R221	0.0	330.4	395.5	529.6	590.5	640.9
Other taxes linked to production	R222	0.0	137.6	156.9	197.8	211.5	218.4
Taxes linked to imports excluding VAT	R29	0.0	171.0	203.3	314.1	481.5	525.1
Production subsidies	R31	9.7	47.7	62.9	76.7	94.5	113.5
Property and entrepreneurial income	R40	44.9	213.6	251.2	310.3	377.1	515.3
Actual interest (a)	R41	38.4	183.2	214.9	254.4	306.1	408.8
from general government		17.2	85.4	101.4	126.2	159.9	201.9
from other sectors		21.2	97.7	113.5	128.2	146.1	206.9
Income from land and intangible assets (a)	R43	:	:	:	:	:	:
Dividends and other income distributed by corporate enterprises	R44	6.5	30.4	36.3	55.9	71.0	106.5
Withdrawals from the entrepreneurial income of quasi-corporate enterprises	R45	0.0	0.0	0.0	0.0	0.0	0.0
Accident insurance transactions	R50	0.0	0.0	0.0	0.0	0.0	0.0
Accident insurance claims	R52	0.0	0.0	0.0	0.0	0.0	0.0
Unrequited current transfers n.e.c.	R60	319.7	1 819.6	2 293.1	3 020.0	3 724.0	4 553.0
Current taxes on income and wealth	R61	146.1	726.2	889.8	1 181.5	1 476.3	1 779.8
from households		:	:	:	:	:	:
from general government		0.0	0.0	0.0	0.0	0.0	0.0
from other sectors		:	:	:	:	:	:
Actual social contributions	R62	44.6	310.9	373.9	488.0	602.5	788.0
Employers' actual social contributions	R621	22.8	185.2	227.1	299.3	368.8	468.5
from general government		:	:	:	:	:	:
from other sectors		:	:	:	:	:	:
Employees' actual social contributions (b)	R622	21.8	125.7	146.8	188.7	233.7	319.5
compulsory by law and agreement		:	:	:	:	:	:
voluntary		:	:	:	:	:	:
Social contributions by self- and non-employed (b)	R623	:	:	:	:	:	:
compulsory by law and agreement		:	:	:	:	:	:
voluntary		:	:	:	:	:	:
Imputed social contributions	R63	24.9	105.4	131.1	167.6	199.3	224.5
Current transfers within general government	R65	102.7	664.9	814.2	1 085.9	1 360.2	1 657.4
from central government		102.3	664.4	813.7	1 085.4	1 359.6	1 656.8
from local government		0.4	0.5	0.5	0.5	0.5	0.6
from social security funds		0.0	0.0	0.0	0.0	0.0	0.0
Current international cooperation	R67	1.5	12.3	84.0	96.9	85.7	103.4
from institutions of the E.C.		:	:	:	:	:	:
from other subsectors of the rest of the world		:	:	:	:	:	:
Miscellaneous current transfers	R69	0.0	0.0	0.0	0.0	0.0	0.0
from households		0.0	0.0	0.0	0.0	0.0	0.0
from other resident sectors		0.0	0.0	0.0	0.0	0.0	0.0
from the rest of the world		0.0	0.0	0.0	0.0	0.0	0.0
Capital transfers	R70	24.1	101.7	144.0	182.1	252.7	288.4
Investment grants	R71	11.2	40.8	72.6	104.5	144.9	206.3
from central government		11.2	28.1	42.9	50.5	72.5	120.9
from local government		0.0	0.0	0.0	0.0	0.0	0.0
from social security funds		0.0	0.0	0.0	0.0	0.0	0.0
from the rest of the world		0.0	12.7	29.7	54.1	72.4	85.4
from institutions of the E.C.		0.0	12.7	29.7	54.1	72.4	85.4
from other subsectors of the rest of the world		0.0	0.0	0.0	0.0	0.0	0.0
Capital taxes	R72	6.3	10.9	10.8	11.0	11.3	13.5
from households		:	:	:	:	:	:
from other sectors		:	:	:	:	:	:
Other capital transfers	R79	6.5	50.0	60.6	66.6	96.5	68.7
from general government		0.0	0.0	0.0	0.0	0.0	0.0
from households		:	:	:	:	:	:
from other resident sectors		:	:	:	:	:	:
from the rest of the world		:	:	:	:	:	:

1. Opérations non-financières

IRELAND

Ressources

Mio IRL

Administrations publiques (S60)

1983	1984	1985	1986	1987	1988	SEC	
:	:	:	:	:	:	P10	Opérations sur biens et services
:	:	:	:	:	:	P11	Production de biens et services
:	:	:	:	:	:	P12	Production de biens
:	:	:	:	:	:	P14	Production de services marchands
:	:	:	:	:	:		Production de services non marchands
							Opérations de répartition
2 581.1	2 874.8	3 032.4	3 191.4	3 343.7	3 672.0	R20	Impôts liés à la production et à l'importation
1 084.7	1 268.8	1 315.7	1 395.2	1 451.3	1 644.0	R21	TVA grevant les produits
1 024.7	1 100.6	1 181.5	1 200.3	1 288.6	1 344.7	R22	Impôts liés à la production à l'exclusion de la TVA
774.5	809.4	848.9	837.6	883.9	909.5	R221	Impôts sur les produits
250.2	291.2	332.6	362.7	404.7	435.2	R222	Autres impôts liés à la production
471.7	505.4	535.1	595.9	603.8	683.3	R29	Impôts liés à l'importation à l'exclusion de la TVA
144.2	158.1	189.5	195.0	201.1	199.4	R31	Subventions d'exploitation
615.1	682.9	762.9	656.1	723.2	406.7	R40	Revenus de la propriété et de l'entreprise
503.9	551.0	640.3	559.4	597.0	249.2	R41	Intérêts effectifs (a)
247.8	286.5	328.9	324.3	351.2	86.9		des administrations publiques
256.1	264.5	311.4	235.1	245.8	162.3		des autres secteurs
:	:	:	:	:	:	R43	Revenus de la terre et des actifs incorporels (a)
111.2	131.9	122.7	96.7	126.2	157.4	R44	Dividendes et autres revenus distribués des sociétés
0.0	0.0	0.0	0.0	0.0	0.0	R45	Revenus prélevés par les entrepreneurs de quasi-sociétés
0.0	0.0	0.0	0.0	0.0	0.0	R50	Opérations d'assurance-dommages
0.0	0.0	0.0	0.0	0.0	0.0	R52	Indemnités d'assurance-dommages
5 356.6	5 876.7	6 360.5	6 873.3	7 394.4	7 532.2	R60	Transferts courants sans contrepartie n.d.a.
2 051.2	2 414.6	2 564.2	2 880.4	3 178.6	3 640.9	R61	Impôts courants sur le revenu et le patrimoine
:	:	:	:	:	:		payés par les ménages
0.0	0.0	0.0	0.0	0.0	0.0		payés par les administrations publiques
:	:	:	:	:	:		payés par les autres secteurs
899.3	996.6	1 071.6	1 117.2	1 187.2	1 296.7	R62	Cotisations sociales effectives
531.7	595.0	643.0	674.1	701.6	748.9	R621	Cotisations sociales effectives à charge des employeurs
:	:	:	:	:	:		payées par les administrations publiques
:	:	:	:	:	:		payées par les autres secteurs
367.6	401.6	428.6	443.1	485.5	547.8	R622	Cotisations sociales effectives à charge des salariés (b)
:	:	:	:	:	:		obligatoires et conventionnelles
:	:	:	:	:	:		volontaires
:	:	:	:	:	:	R623	Cotisations sociales effectives des non-salariés (b)
:	:	:	:	:	:		obligatoires et conventionnelles
:	:	:	:	:	:		volontaires
251.7	254.0	262.6	290.0	300.6	309.3	R63	Cotisations sociales fictives
1 974.2	2 088.9	2 292.1	2 428.0	2 490.6	2 104.2	R65	Transferts courants entre administrations publiques
1 973.7	2 088.3	2 291.5	2 427.4	2 490.1	2 103.6		de l'administration centrale
0.5	0.6	0.6	0.6	0.5	0.7		des administrations locales
0.0	0.0	0.0	0.0	0.0	0.0		des administrations de sécurité sociale
180.2	122.6	170.1	157.8	237.3	181.0	R67	Coopération internationale courante
:	:	:	:	:	:		des institutions communautaires européennes
:	:	:	:	:	:		des autres parties du reste du monde
0.0	0.0	0.0	0.0	0.0	0.0	R69	Transferts courants divers
0.0	0.0	0.0	0.0	0.0	0.0		des ménages
0.0	0.0	0.0	0.0	0.0	0.0		des autres secteurs résidents
0.0	0.0	0.0	0.0	0.0	0.0		du reste du monde
323.4	330.7	381.8	386.5	443.5	544.8	R70	Opérations de répartition en capital
241.6	242.1	281.8	300.8	321.1	395.7	R71	Aides à l'investissement
149.5	157.1	181.5	208.0	211.3	279.1		de l'administration centrale
0.0	0.0	0.0	0.0	0.0	0.0		des administrations locales
0.0	0.0	0.0	0.0	0.0	0.0		des administrations de sécurité sociale
92.1	85.0	100.3	92.7	109.7	116.6		du reste du monde
92.1	85.0	100.3	92.7	109.7	116.6		des institutions communautaires européennes
0.0	0.0	0.0	0.0	0.0	0.0		des autres parties du reste du monde
16.3	19.3	20.3	21.4	25.2	27.5	R72	Impôts en capital
:	:	:	:	:	:		des ménages
:	:	:	:	:	:		des autres secteurs
65.5	69.3	79.7	64.3	97.2	121.7	R79	Autres transferts en capital
0.0	0.0	0.0	0.0	0.0	0.0		des administrations publiques
:	:	:	:	:	:		des ménages
:	:	:	:	:	:		des autres secteurs résidents
:	:	:	:	:	:		du reste du monde

IRELAND

1. Non-financial transactions

General government (S60)

Mio IRL

Uses

	ESA	1970	1978	1979	1980	1981	1982
Transactions in goods and services							
Intermediate consumption	P20	:	:	:	:	:	:
Final consumption	P3A	237.3	1 156.8	1 432.6	1 860.2	2 260.3	2 620.7
Gross capital formation	P40	60.2	252.8	329.3	412.4	505.6	593.1
Gross fixed capital formation (c)	P41	60.2	252.8	329.3	412.4	505.6	593.1
Change in stocks (c)	P42	:	:	:	:	:	:
Net purchases of land and intangible assets (c)	P70	:	:	:	:	:	:
Net purchases of land	P71	:	:	:	:	:	:
Net purchases of intangible assets	P72	:	:	:	:	:	:
Distributive transactions							
Compensation of employees	R10	162.9	727.3	914.4	1 175.5	1 469.2	1 653.8
Gross wages and salaries	R101	:	:	:	:	:	:
Employers' actual social contributions	R102	:	:	:	:	:	:
to general government		:	:	:	:	:	:
to other sectors		:	:	:	:	:	:
Imputed social contributions	R103	24.9	105.4	131.1	167.6	199.3	224.5
Taxes linked to production and imports	R20	0.0	0.0	0.0	0.0	0.0	0.0
Subsidies	R30	79.1	241.7	299.4	356.4	440.3	501.1
to general government		9.7	47.7	62.9	76.7	94.5	113.5
to other sectors		69.4	194.0	236.4	279.7	345.8	387.7
Property and entrepreneurial income	R40	77.5	440.4	558.7	716.7	981.9	1 378.9
Actual interest	R41	77.5	440.4	558.7	716.7	981.9	1 378.9
to general government		17.2	85.4	101.4	126.2	159.9	201.9
to other sectors		60.3	354.9	457.3	590.5	821.9	1 177.0
Income from land and intangible assets	R43	0.0	0.0	0.0	0.0	0.0	0.0
Accident insurance transactions	R50	0.0	0.0	0.0	0.0	0.0	0.0
Net accident insurance premiums	R51	0.0	0.0	0.0	0.0	0.0	0.0
Unrequited current transfers n.e.c.	R60	279.5	1 580.4	1 918.9	2 488.8	3 169.5	4 020.1
Current taxes on income and wealth	R61	0.0	0.0	0.0	0.0	0.0	0.0
Social benefits	R64	148.4	763.1	886.7	1 168.2	1 532.6	2 033.0
Social benefits linked to actual contributions	R641	:	:	:	:	:	:
Social benefits corresponding to imputed contributions	R642	:	:	:	:	:	:
Other social benefits	R643	:	:	:	:	:	:
Current transfers within general government	R65	102.7	664.9	814.2	1 085.9	1 360.2	1 657.4
to central government		0.4	0.5	0.5	0.5	0.5	0.6
to local government		82.1	599.5	733.2	962.5	1 156.0	1 404.5
to social security funds		20.2	64.9	80.5	122.9	203.6	252.3
Current transfers to private non-profit institutions	R66	25.1	128.3	169.4	201.5	241.1	280.6
Current international cooperation	R67	1.5	16.9	40.4	22.8	22.5	28.0
to institutions of the E.C.		:	:	:	:	:	:
to other subsectors of the rest of the world		:	:	:	:	:	:
Miscellaneous current transfers	R69	1.7	7.3	8.2	10.4	13.1	21.1
to households		:	:	:	:	:	:
to other resident sectors		:	:	:	:	:	:
to the rest of the world		:	:	:	:	:	:
Capital transfers	R70	52.5	172.6	227.3	316.4	373.4	424.9
Investment grants	R71	52.5	172.6	227.3	316.4	373.4	424.9
to central government		0.0	0.0	0.0	0.0	0.0	0.0
to local government		11.2	28.1	42.9	50.5	72.5	120.9
to social security funds		0.0	0.0	0.0	0.0	0.0	0.0
to other resident sectors		41.3	144.5	184.4	265.9	300.9	304.1
to the rest of the world		0.0	0.0	0.0	0.0	0.0	0.0
Other capital transfers	R79	0.0	0.0	0.0	0.0	0.0	0.0
to general government		0.0	0.0	0.0	0.0	0.0	0.0
to households		0.0	0.0	0.0	0.0	0.0	0.0
to other resident sectors		0.0	0.0	0.0	0.0	0.0	0.0
to the rest of the world		0.0	0.0	0.0	0.0	0.0	0.0

1. Opérations non-financières

IRELAND

Emploi

Mio IRL

Administrations publiques (S60)

1983	1984	1985	1986	1987	1988	SEC	
							Opérations sur biens et services
:	:	:	:	:	:	P20	Consommation intermédiaire
2 857.3	3 066.7	3 301.0	3 542.1	3 576.6	3 595.2	P3A	Consommation finale
649.1	661.6	711.0	693.4	577.5	440.3	P40	Formation brute de capital
649.1	661.6	711.0	693.4	577.5	440.3	P41	Formation brute de capital fixe (c)
:	:	:	:	:	:	P42	Variation de stocks (c)
:	:	:	:	:	:	P70	Acquisitions nettes de terrains et d'actifs incorporels (c)
:	:	:	:	:	:	P71	Acquisitions nettes de terrains
:	:	:	:	:	:	P72	Acquisitions nettes d'actifs incorporels
							Opérations de répartition
1 876.8	2 047.0	2 176.1	2 334.8	2 412.7	2 402.1	R10	Rémunération des salariés
:	:	:	:	:	:	R101	Salaires et traitements bruts
:	:	:	:	:	:	R102	Cotisations sociales effectives à charge des employeurs à destination des administrations publiques à destination des autres secteurs
251.7	254.0	262.6	290.0	300.6	309.3	R103	Cotisations sociales fictives
0.0	0.0	0.0	0.0	0.0	0.0	R20	Impôts liés à la production et à l'importation
558.1	563.2	588.5	569.2	765.6	909.8	R30	Subventions d'exploitation et à l'importation aux administrations publiques aux autres secteurs
144.2	158.1	189.5	195.0	201.1	199.4	R40	Revenus de la propriété et de l'entreprise
413.9	405.0	399.0	374.2	564.5	710.4	R41	Intérêts effectifs aux administrations publiques aux autres secteurs
1 598.6	1 790.1	2 093.5	2 082.4	2 246.1	2 025.9	R43	Revenus de la terre et des actifs incorporels
1 598.6	1 790.1	2 093.5	2 082.4	2 246.1	2 025.9	R50	Opérations d'assurance-dommages
247.8	286.5	328.9	324.3	351.2	86.9	R51	Primes nettes d'assurance-dommages
1 350.8	1 503.6	1 764.6	1 758.1	1 894.9	1 938.9	R60	Transferts courants sans contrepartie n.d.a.
0.0	0.0	0.0	0.0	0.0	0.0	R61	Impôts courants sur le revenu et le patrimoine
0.0	0.0	0.0	0.0	0.0	0.0	R64	Prestations sociales
4 719.7	5 095.1	5 617.4	6 062.6	6 285.1	6 051.2	R641	liées à des cotisations sociales effectives
0.0	0.0	0.0	0.0	0.0	0.0	R642	correspondant à des cotisations sociales fictives
2 386.2	2 612.3	2 895.6	3 153.2	3 283.7	3 432.8	R643	autres
:	:	:	:	:	:	R65	Transferts courants entre administrations publiques à l'administration centrale aux administrations locales aux administrations de sécurité sociale
1 974.2	2 088.9	2 292.1	2 428.0	2 490.6	2 104.2	R66	Transferts courants aux administrations privées
0.5	0.6	0.6	0.6	0.5	0.7	R67	Coopération internationale courante aux institutions communautaires européennes aux autres parties du reste du monde
1 679.3	1 786.7	1 937.4	2 017.2	2 088.6	1 798.6	R69	Transferts courants divers aux ménages aux autres secteurs résidents au reste du monde
294.3	301.5	354.1	410.2	401.4	305.0	R70	Opérations de répartition en capital
304.8	325.0	346.4	384.7	400.5	390.6	R71	Aides à l'investissement à l'administration centrale aux administrations locales aux administrations de sécurité sociale aux autres secteurs résidents au reste du monde
33.9	37.9	45.0	49.4	51.9	76.3	R79	Autres transferts en capital aux administrations publiques aux ménages aux autres secteurs résidents au reste du monde
:	:	:	:	:	:		
20.7	31.0	38.3	47.3	58.4	47.2		
:	:	:	:	:	:		
:	:	:	:	:	:		
415.6	387.1	432.4	489.3	530.6	551.3		
415.6	387.1	432.4	489.3	530.6	551.3		
0.0	0.0	0.0	0.0	0.0	0.0		
149.5	157.1	181.5	208.0	211.3	279.1		
0.0	0.0	0.0	0.0	0.0	0.0		
266.1	229.9	250.9	281.2	319.3	272.3		
0.0	0.0	0.0	0.0	0.0	0.0		
0.0	0.0	0.0	0.0	0.0	0.0		
0.0	0.0	0.0	0.0	0.0	0.0		
0.0	0.0	0.0	0.0	0.0	0.0		
0.0	0.0	0.0	0.0	0.0	0.0		

IRELAND

General government (S60)

1. Non-financial transactions

Mio IRL

Uses

	ESA	1970	1978	1979	1980	1981	1982
Others							
Change in the actuarial reserves for pensions	FR11	0.0	0.0	0.0	0.0	0.0	0.0
Consumption of fixed capital	A1	11.4	56.0	69.0	87.5	81.7	96.0
Balancing Items							
Gross value added at market prices	N1	176.7	776.9	966.3	1 225.3	1 518.1	1 716.9
Gross operating surplus	N2	23.5	97.3	104.8	126.5	143.4	176.6
Gross disposable income	N3	266.7	921.5	1 048.8	1 367.0	1 525.0	1 606.4
Gross saving	N4	29.5	-235.3	-383.8	-493.2	-755.3	-1 014.3
Net lending (+) or net borrowing (-)	N5	-59.1	-559.0	-796.4	-1 039.8	-1 361.6	-1 749.9

Net lending (+) or borrowing (-) of general government (S60)
 Capacité (+) ou besoin (-) de financement
 des administrations publiques (S60)
 % of GDP - % du PIB

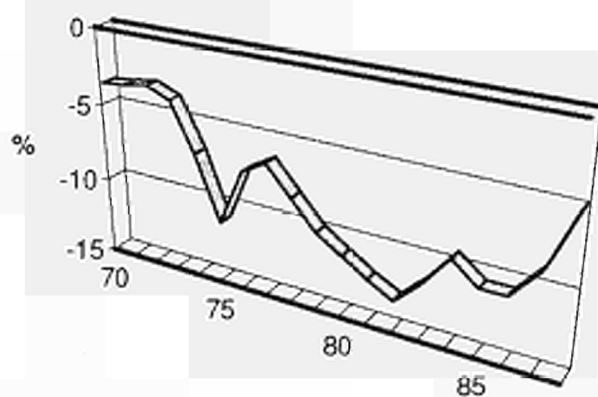

1. Opérations non-financières

IRELAND

Emploi

Mio IRL

Administrations publiques (S60)

1983	1984	1985	1986	1987	1988	SEC	
0.0	0.0	0.0	0.0	0.0	0.0		Autres
107.0	119.1	129.9	140.8	149.6	158.7	F911	Variation des réserves mathématiques de retraite
						A1	Consommation de capital fixe
							Solides
1 953.6	2 135.3	2 291.0	2 457.6	2 527.9	2 578.4	N1	Valeur ajoutée brute aux prix du marché
221.0	246.4	304.4	317.9	316.3	375.7	N2	Excédent brut d'exploitation
1 897.5	2 232.5	2 160.9	2 324.6	2 480.8	2 999.5	N3	Revenu disponible brut
-959.9	-834.2	-1 140.1	-1 217.5	-1 035.8	-595.6	N4	Épargne brute
-1 701.1	-1 552.1	-1 901.7	-2 013.7	-1 760.4	-1 042.4	N5	Capacité (+) ou besoin (-) de financement

Net lending (+) or borrowing (-) of general government (S60)
Capacité (+) ou besoin (-) de financement
des administrations publiques (S60)
per capita - par habitant



IRELAND

1. Non-financial transactions

Central government (S61)

Mio IRL

Resources

	ESA	1970	1978	1979	1980	1981	1982
Transactions in goods and services							
Output of goods and services	P10	133.5	594.4	718.7	905.6	1 143.3	1 342.7
Output of goods	P11	:	:	:	:	:	:
Output of market services	P12	:	:	:	:	:	:
Output of non-market services	P14	:	:	:	:	:	:
Distributive transactions							
Taxes linked to production and imports	R20	263.4	966.6	1 080.7	1 362.7	1 742.5	2 157.8
VAT on products	R21	0.0	414.4	421.0	430.6	566.7	877.3
Taxes linked to production excluding VAT	R22	:	381.1	456.4	618.0	692.3	755.4
Taxes on products	R221	:	330.4	395.5	529.6	590.5	640.9
Other taxes linked to production	R222	:	50.7	60.9	88.4	101.8	114.5
Taxes linked to imports excluding VAT	R29	:	171.0	203.3	314.1	481.5	525.1
Production subsidies	R31	0.0	0.0	0.0	0.0	0.0	0.0
Property and entrepreneurial income	R40	39.7	192.7	225.1	276.1	329.4	455.3
Actual interest (a)	R41	33.2	162.3	188.8	220.2	258.4	348.8
from general government		16.3	83.9	99.6	122.9	153.1	192.0
from other sectors		16.9	78.4	89.3	97.3	105.3	156.7
Income from land and intangible assets (a)	R43	:	:	:	:	:	:
Dividends and other income distributed by corporate enterprises	R44	6.5	30.4	36.3	55.9	71.0	106.5
Withdrawals from the entrepreneurial income of quasi-corporate enterprises	R45	0.0	0.0	0.0	0.0	0.0	0.0
Accident insurance transactions	R50	0.0	0.0	0.0	0.0	0.0	0.0
Accident insurance claims	R52	0.0	0.0	0.0	0.0	0.0	0.0
Unrequited current transfers n.e.c.	R60	168.3	844.9	1 108.7	1 463.1	1 784.1	2 139.4
Current taxes on income and wealth	R61	146.1	726.2	889.8	1 181.5	1 476.3	1 779.8
from households		:	:	:	:	:	:
from general government		0.0	0.0	0.0	0.0	0.0	0.0
from other sectors		:	:	:	:	:	:
Actual social contributions	R62	1.4	27.4	40.7	62.4	78.8	90.5
Employers' actual social contributions	R621	0.0	0.2	0.0	0.3	0.2	0.2
from general government		0.0	0.0	0.0	0.0	0.0	0.0
from other sectors		0.0	0.2	0.0	0.3	0.2	0.2
Employees' actual social contributions (b)	R622	1.4	27.3	40.7	62.1	78.6	90.3
compulsory by law and agreement		:	:	:	:	:	:
voluntary		:	:	:	:	:	:
Social contributions by self- and non-employed (b)	R623	:	:	:	:	:	:
compulsory by law and agreement		:	:	:	:	:	:
voluntary		:	:	:	:	:	:
Imputed social contributions	R63	19.3	78.6	93.7	121.8	143.3	165.4
Current transfers within general government	R65	0.4	0.5	0.5	0.5	0.5	0.6
from central government		:	:	:	:	:	:
from local government		0.4	0.5	0.5	0.5	0.5	0.6
from social security funds		0.0	0.0	0.0	0.0	0.0	0.0
Current international cooperation	R67	1.2	12.3	84.0	96.8	85.2	103.2
from institutions of the E.C.		:	:	:	:	:	:
from other subsectors of the rest of the world		:	:	:	:	:	:
Miscellaneous current transfers	R69	0.0	0.0	0.0	0.0	0.0	0.0
from households		0.0	0.0	0.0	0.0	0.0	0.0
from other resident sectors		0.0	0.0	0.0	0.0	0.0	0.0
from the rest of the world		0.0	0.0	0.0	0.0	0.0	0.0
Capital transfers	R70	6.3	23.6	40.5	65.1	83.7	98.9
Investment grants	R71	0.0	12.7	29.7	54.1	72.4	85.4
from central government		:	:	:	:	:	:
from local government		0.0	0.0	0.0	0.0	0.0	0.0
from social security funds		0.0	0.0	0.0	0.0	0.0	0.0
from the rest of the world		0.0	12.7	29.7	54.1	72.4	85.4
from institutions of the E.C.		0.0	12.7	29.7	54.1	72.4	85.4
from other subsectors of the rest of the world		0.0	0.0	0.0	0.0	0.0	0.0
Capital taxes	R72	6.3	10.9	10.8	11.0	11.3	13.5
from households		:	:	:	:	:	:
from other sectors		:	:	:	:	:	:
Other capital transfers	R79	0.0	0.0	0.0	0.0	0.0	0.0
from general government		0.0	0.0	0.0	0.0	0.0	0.0
from households		0.0	0.0	0.0	0.0	0.0	0.0
from other resident sectors		0.0	0.0	0.0	0.0	0.0	0.0
from the rest of the world		0.0	0.0	0.0	0.0	0.0	0.0

1. Opérations non-financières

IRELAND

Ressources

Mio IRL

Administration centrale (S61)

1983	1984	1985	1986	1987	1988	SEC	
Opérations sur biens et services							
1 540.7	1 658.2	1 786.5	1 946.5	1 999.6	1 997.4	P10	Production de biens et services
:	:	:	:	:	:	P11	Production de biens
:	:	:	:	:	:	P12	Production de services marchands
:	:	:	:	:	:	P14	Production de services non marchands
Opérations de répartition							
2 464.6	2 738.1	2 879.2	3 024.8	3 159.7	3 477.6	R20	Impôts liés à la production et à l'importation
1 084.7	1 268.8	1 315.7	1 395.2	1 451.3	1 644.0	R21	TVA grevant les produits
908.2	964.0	1 028.3	1 033.6	1 104.7	1 150.3	R22	Impôts liés à la production à l'exclusion de la TVA
774.5	809.4	848.9	837.6	883.9	909.5	R221	Impôts sur les produits
133.7	154.5	179.4	196.0	220.8	240.8	R222	Autres impôts liés à la production
471.7	505.4	535.1	595.9	603.8	683.3	R29	Impôts liés à l'importation à l'exclusion de la TVA
0.0	0.0	0.0	0.0	0.0	0.0	R31	Subventions d'exploitation
549.9	614.0	688.6	576.0	636.2	317.3	R40	Revenus de la propriété et de l'entreprise
438.7	482.2	565.9	479.3	510.0	159.9	R41	Intérêts effectifs (a)
240.3	282.0	325.9	321.3	347.8	84.8		des administrations publiques
198.4	200.2	240.0	158.0	162.3	75.1		des autres secteurs
:	:	:	:	:	:	R43	Revenus de la terre et des actifs incorporels (a)
111.2	131.9	122.7	96.7	126.2	157.4	R44	Dividendes et autres revenus distribués des sociétés
0.0	0.0	0.0	0.0	0.0	:	R45	Revenus prélevés par les entrepreneurs de quasi-sociétés
0.0	0.0	0.0	0.0	0.0	:	R50	Opérations d'assurance-dommages
0.0	0.0	0.0	0.0	0.0	:	R52	Indemnités d'assurance-dommages
2 513.0	2 825.5	3 035.4	3 369.6	3 778.5	4 237.5	R60	Transferts courants sans contrepartie n.d.a.
2 051.2	2 414.6	2 564.2	2 880.4	3 178.6	3 640.9	R61	Impôts courants sur le revenu et le patrimoine
:	:	:	:	:	:		payés par les ménages
0.0	0.0	0.0	0.0	0.0	0.0		payés par les administrations publiques
:	:	:	:	:	:		payés par les autres secteurs
95.7	102.7	111.8	118.4	142.6	181.1	R62	Cotisations sociales effectives
0.2	0.2	0.0	0.0	0.0	0.0	R621	Cotisations sociales effectives à charge des employeurs
0.0	0.0	0.0	0.0	0.0	0.0		payées par les administrations publiques
0.2	0.2	0.0	0.0	0.0	0.0		payées par les autres secteurs
95.5	102.5	111.8	118.4	142.6	181.1	R622	Cotisations sociales effectives à charge des salariés (b)
:	:	:	:	:	:		obligatoires et conventionnelles
:	:	:	:	:	:		volontaires
:	:	:	:	:	:	R623	Cotisations sociales effectives des non-salariés (b)
:	:	:	:	:	:		obligatoires et conventionnelles
:	:	:	:	:	:		volontaires
185.5	185.2	188.9	212.5	219.5	233.9	R63	Cotisations sociales fictives
0.5	0.6	0.6	0.6	0.5	0.7	R65	Transferts courants entre administrations publiques
:	:	:	:	:	:		de l'administration centrale
0.5	0.6	0.6	0.6	0.5	0.7		des administrations locales
0.0	0.0	0.0	0.0	0.0	0.0		des administrations de sécurité sociale
180.1	122.3	170.0	157.6	237.2	181.0	R67	Coopération internationale courante
:	:	:	:	:	:		des institutions communautaires européennes
:	:	:	:	:	:		des autres parties du reste du monde
0.0	0.0	0.0	0.0	0.0	0.0	R69	Transferts courants divers
0.0	0.0	0.0	0.0	0.0	0.0		des ménages
0.0	0.0	0.0	0.0	0.0	0.0		des autres secteurs résidents
0.0	0.0	0.0	0.0	0.0	0.0		du reste du monde
108.3	104.3	120.6	114.1	134.9	144.1	R70	Opérations de répartition en capital
92.1	85.0	100.3	92.7	109.7	116.6	R71	Aides à l'investissement
:	:	:	:	:	:		de l'administration centrale
0.0	0.0	0.0	0.0	0.0	0.0		des administrations locales
0.0	0.0	0.0	0.0	0.0	0.0		des administrations de sécurité sociale
92.1	85.0	100.3	92.7	109.7	116.6		du reste du monde
92.1	85.0	100.3	92.7	109.7	116.6		des institutions communautaires européennes
0.0	0.0	0.0	0.0	0.0	0.0		des autres parties du reste du monde
16.3	19.3	20.3	21.4	25.2	27.5	R72	Impôts en capital
:	:	:	:	:	:		des ménages
:	:	:	:	:	:		des autres secteurs
0.0	0.0	0.0	0.0	0.0	0.0	R79	Autres transferts en capital
0.0	0.0	0.0	0.0	0.0	0.0		des administrations publiques
0.0	0.0	0.0	0.0	0.0	0.0		des ménages
0.0	0.0	0.0	0.0	0.0	0.0		des autres secteurs résidents
0.0	0.0	0.0	0.0	0.0	0.0		du reste du monde

IRELAND

1. Non-financial transactions

Central government (S61)

Mio IRL

Uses

	ESA	1970	1978	1979	1980	1981	1982
Transactions in goods and services							
Intermediate consumption	P20	32.0	151.5	184.3	240.2	291.3	369.7
Final consumption	P3A	120.5	550.0	676.2	858.9	1 062.6	1 272.4
Gross capital formation	P40	18.3	86.4	107.9	138.7	157.5	172.7
Gross fixed capital formation (c)	P41	18.3	86.4	107.9	138.7	157.5	172.7
Change in stocks (c)	P42	:	:	:	:	:	:
Net purchases of land and intangible assets (c)	P70	:	:	:	:	:	:
Net purchases of land	P71	:	:	:	:	:	:
Net purchases of intangible assets	P72	:	:	:	:	:	:
Distributive transactions							
Compensation of employees	R10	93.1	408.8	507.8	636.3	828.2	942.0
Gross wages and salaries	R101	:	:	:	:	:	:
Employers' actual social contributions	R102	:	:	:	:	:	:
to general government		:	:	:	:	:	:
to other sectors		:	:	:	:	:	:
Imputed social contributions	R103	19.3	78.6	93.7	121.8	143.3	165.4
Taxes linked to production and imports	R20	0.0	0.0	0.0	0.0	0.0	0.0
Subsidies	R30	69.3	238.8	288.7	341.7	425.6	486.0
to general government		9.7	47.7	62.9	76.7	94.5	113.5
to other sectors		59.6	191.1	225.8	265.0	331.1	372.5
Property and entrepreneurial income	R40	58.3	347.3	445.6	582.9	816.1	1 166.9
Actual interest	R41	58.3	347.3	445.6	582.9	816.1	1 166.9
to general government		0.9	1.5	1.9	3.3	6.8	9.9
to other sectors		57.4	345.7	443.8	579.5	809.3	1 157.0
Income from land and intangible assets	R43	0.0	0.0	0.0	0.0	0.0	0.0
Accident insurance transactions	R50	0.0	0.0	0.0	0.0	0.0	0.0
Net accident insurance premiums	R51	0.0	0.0	0.0	0.0	0.0	0.0
Unrequited current transfers n.e.c.	R60	204.7	1 152.3	1 411.6	1 803.4	2 261.2	2 823.6
Current taxes on income and wealth	R61	0.0	0.0	0.0	0.0	0.0	0.0
Social benefits	R64	75.9	346.2	394.4	502.6	648.2	872.6
Social benefits linked to actual contributions	R641	:	:	:	:	:	:
Social benefits corresponding to imputed contributions	R642	:	:	:	:	:	:
Other social benefits	R643	:	:	:	:	:	:
Current transfers within general government	R65	102.3	664.4	813.7	1 085.4	1 359.6	1 656.8
to central government		:	:	:	:	:	:
to local government		82.1	599.5	733.2	962.5	1 156.0	1 404.5
to social security funds		20.2	64.9	80.5	122.9	203.6	252.3
Current transfers to private non-profit institutions	R66	24.9	123.3	161.2	190.0	227.6	262.4
Current international cooperation	R67	1.5	16.9	40.4	22.8	22.5	28.0
to institutions of the E.C.		:	:	:	:	:	:
to other subsectors of the rest of the world		:	:	:	:	:	:
Miscellaneous current transfers	R69	0.2	1.5	1.9	2.7	3.2	3.8
to households		:	:	:	:	:	:
to other resident sectors		:	:	:	:	:	:
to the rest of the world		:	:	:	:	:	:
Capital transfers	R70	49.8	168.1	222.2	312.1	368.1	418.9
Investment grants	R71	49.8	168.1	222.2	312.1	368.1	418.9
to central government		:	:	:	:	:	:
to local government		11.2	28.1	42.9	50.5	72.5	120.9
to social security funds		0.0	0.0	0.0	0.0	0.0	0.0
to other resident sectors		38.5	140.0	179.3	261.6	295.7	298.0
to the rest of the world		0.0	0.0	0.0	0.0	0.0	0.0
Other capital transfers	R79	0.0	0.0	0.0	0.0	0.0	0.0
to general government		0.0	0.0	0.0	0.0	0.0	0.0
to households		0.0	0.0	0.0	0.0	0.0	0.0
to other resident sectors		0.0	0.0	0.0	0.0	0.0	0.0
to the rest of the world		0.0	0.0	0.0	0.0	0.0	0.0

1. Opérations non-financières

IRELAND

Emploi

Mio IRL

Administration centrale (S61)

1983	1984	1985	1986	1987	1988	SEC	
							Opérations sur biens et services
398.0	421.8	454.4	512.8	505.1	488.3	P20	Consommation intermédiaire
1 417.7	1 539.4	1 639.3	1 787.2	1 864.6	1 822.6	P3A	Consommation finale
153.6	140.6	173.7	163.1	154.6	117.0	P40	Formation brute de capital
153.6	140.6	173.7	163.1	154.6	117.0	P41	Formation brute de capital fixe (c)
:	:	:	:	:	:	P42	Variation de stocks (c)
:	:	:	:	:	:	P70	Acquisitions nettes de terrains et d'actifs incorporels (c)
:	:	:	:	:	:	P71	Acquisitions nettes de terrains
:	:	:	:	:	:	P72	Acquisitions nettes d'actifs incorporels
							Opérations de répartition
1 097.6	1 196.4	1 270.7	1 362.5	1 434.9	1 423.9	R10	Rémunération des salariés
:	:	:	:	:	:	R101	Salaires et traitements bruts
:	:	:	:	:	:	R102	Cotisations sociales effectives à charge des employeurs à destination des administrations publiques à destination des autres secteurs
185.5	185.2	188.9	212.5	219.5	233.9	R103	Cotisations sociales fictives
0.0	0.0	0.0	0.0	0.0	0.0	R20	Impôts liés à la production et à l'importation
421.4	413.9	409.5	384.6	576.1	710.5	R30	Subventions d'exploitation et à l'importation aux administrations publiques aux autres secteurs
144.2	158.1	189.5	195.0	201.1	199.4		
277.2	255.8	219.9	189.6	375.0	511.1		
1 332.7	1 488.3	1 745.4	1 733.8	1 843.8	1 909.3	R40	Revenus de la propriété et de l'entreprise
1 332.7	1 488.3	1 745.4	1 733.8	1 843.8	1 909.3	R41	Intérêts effectifs aux administrations publiques aux autres secteurs
7.5	4.5	3.0	3.0	3.5	2.1		
1 325.2	1 483.7	1 742.4	1 730.8	1 840.3	1 907.1	R43	Revenus de la terre et des actifs incorporels
0.0	0.0	0.0	0.0	0.0	0.0	R50	Opérations d'assurance-dommages
0.0	0.0	0.0	0.0	0.0	0.0	R51	Primes nettes d'assurance-dommages
3 358.5	3 611.6	3 991.1	4 314.7	4 485.7	4 257.9	R60	Transferts courants sans contrepartie n.d.a.
0.0	0.0	0.0	0.0	:	:	R61	Impôts courants sur le revenu et le patrimoine
1 060.9	1 181.3	1 332.7	1 497.0	1 582.2	1 723.7	R64	Prestations sociales
:	:	:	:	:	:	R641	liées à des cotisations sociales effectives
:	:	:	:	:	:	R642	correspondant à des cotisations sociales fictives
:	:	:	:	:	:	R643	autres
1 973.7	2 088.3	2 291.5	2 427.4	2 490.1	2 103.6	R65	Transferts courants entre administrations publiques à l'administration centrale aux administrations locales aux administrations de sécurité sociale
1 679.3	1 786.7	1 937.4	2 017.2	2 088.6	1 798.6		
294.3	301.5	354.1	410.2	401.4	305.0		
286.1	300.1	317.5	336.6	357.4	351.9	R66	Transferts courants aux administrations privées
33.9	37.9	45.0	49.4	51.9	76.3	R67	Coopération internationale courante aux institutions communautaires européennes aux autres parties du reste du monde
:	:	:	:	:	:		
:	:	:	:	:	:		
3.9	4.0	4.4	4.3	4.2	2.4	R69	Transferts courants divers aux ménages aux autres secteurs résidents au reste du monde
:	:	:	:	:	:		
409.9	381.8	426.0	482.9	521.9	544.2	R70	Opérations de répartition en capital
409.9	381.8	426.0	482.9	521.9	544.2	R71	Aides à l'investissement à l'administration centrale aux administrations locales aux administrations de sécurité sociale aux autres secteurs résidents au reste du monde
:	:	:	:	:	:		
149.5	157.1	181.5	208.0	211.3	279.1		
0.0	0.0	0.0	0.0	0.0	0.0		
260.4	224.6	244.6	274.9	310.6	265.1		
0.0	0.0	0.0	0.0	0.0	0.0	R79	Autres transferts en capital aux administrations publiques aux ménages aux autres secteurs résidents au reste du monde
0.0	0.0	0.0	0.0	0.0	0.0		
0.0	0.0	0.0	0.0	0.0	0.0		
0.0	0.0	0.0	0.0	0.0	0.0		
0.0	0.0	0.0	0.0	0.0	0.0		

IRELAND

Central government (S61)

1. Non-financial transactions

Mio IRL

Uses

	ESA	1970	1978	1979	1980	1981	1982
Others							
Change in the actuarial reserves for pensions	F911	0.0	0.0	0.0	0.0	0.0	0.0
Consumption of fixed capital	A1	3.4	19.2	23.9	30.8	37.7	44.3
Balancing Items							
Gross value added at market prices	N1	101.5	442.8	534.4	665.4	652.0	972.9
Gross operating surplus	N2	8.3	34.1	26.6	29.1	23.8	30.9
Gross disposable income	N3	147.5	299.8	295.1	403.0	377.0	306.9
Gross saving	N4	27.0	-250.2	-381.0	-455.9	-705.6	-965.4
Net lending (+) or net borrowing (-)	N5	-34.8	-481.1	-670.6	-841.6	-1 147.5	-1 458.2

Net lending (+) or borrowing (-) of central government (S61)
 Capacité (+) ou besoin (-) de financement
 de l'administration centrale (S61)
 % of GDP - % du PIB

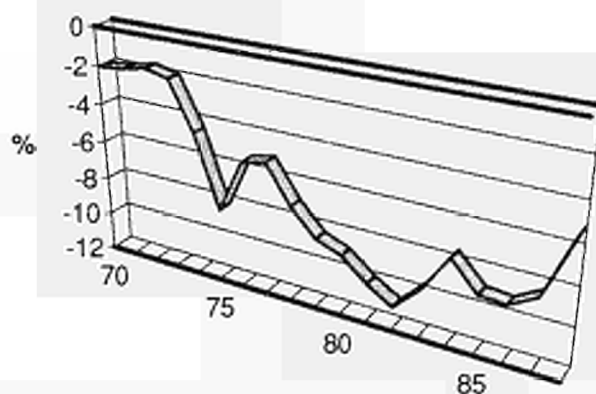

1. Opérations non-financières

IRELAND

Emploi

Mio IRL

Administration centrale (S61)

1983	1984	1985	1986	1987	1988	SEC		
0.0	0.0	0.0	0.0	0.0	0.0	0.0	F911	Variation des réserves mathématiques de retraite
49.0	53.7	57.7	61.9	65.3	69.0	69.0	A1	Consommation de capital fixe
								Saldes
1 142.7	1 236.4	1 332.1	1 433.8	1 494.5	1 509.1	1 509.1	N1	Valeur ajoutée brute aux prix du marché
45.1	39.9	61.4	71.3	59.7	85.2	85.2	N2	Excédent brut d'exploitation
460.0	703.8	518.5	608.5	728.6	1 239.9	1 239.9	N3	Revenu disponible brut
-957.7	-835.6	-1 120.8	-1 178.7	-1 136.0	-582.6	-582.6	N4	Épargne brute
-1 412.9	-1 253.6	-1 599.8	-1 710.6	-1 677.6	-1 098.8	-1 098.8	N5	Capacité (+) ou besoin (-) de financement

Net lending (+) or borrowing (-) of central government (S61)
 Capacité (+) ou besoin (-) de financement
 de l'administration centrale (S61)
 per capita - par habitant

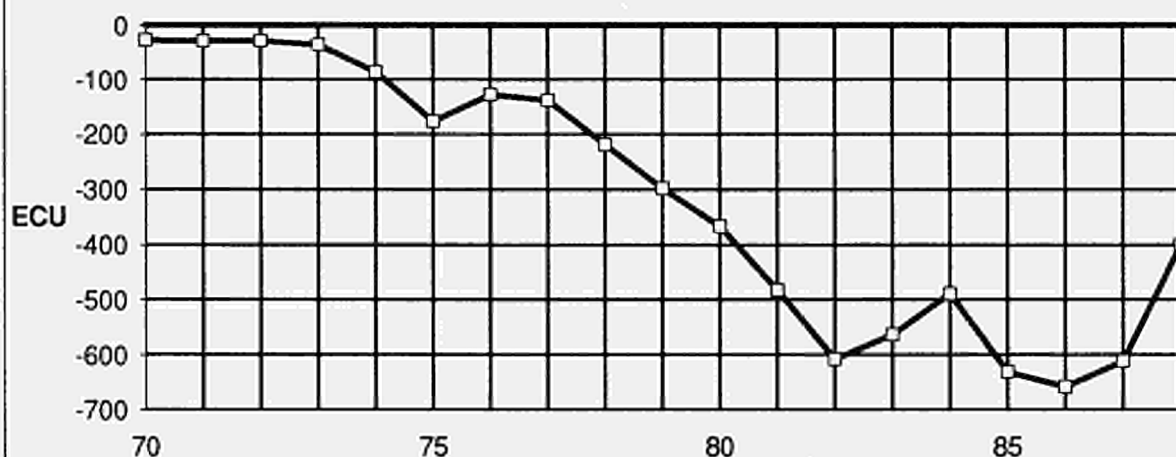

IRELAND

1. Non-financial transactions

Local government (S62)

Mio IRL

Resources

	ESA	1970	1978	1979	1980	1981	1982
Transactions in goods and services							
Output of goods and services	P10	:	:	:	:	:	:
Output of goods	P11	:	:	:	:	:	:
Output of market services	P12	:	:	:	:	:	:
Output of non-market services	P14	:	:	:	:	:	:
Distributive transactions							
Taxes linked to production and imports	R20	51.3	86.9	96.0	109.4	109.8	103.9
VAT on products	R21	0.0	0.0	0.0	0.0	0.0	0.0
Taxes linked to production excluding VAT	R22	51.3	86.9	96.0	109.4	109.8	103.9
Taxes on products	R221	0.0	0.0	0.0	0.0	0.0	0.0
Other taxes linked to production	R222	51.3	86.9	96.0	109.4	109.8	103.9
Taxes linked to imports excluding VAT	R29	0.0	0.0	0.0	0.0	0.0	0.0
Production subsidies	R31	9.7	47.7	62.9	76.7	94.5	113.5
Property and entrepreneurial income	R40	4.2	19.1	24.0	30.7	40.3	50.0
Actual interest (a)	R41	4.2	19.1	24.0	30.7	40.3	50.0
from general government		0.0	0.0	0.0	0.0	0.0	0.0
from other sectors		4.2	19.1	24.0	30.7	40.3	50.0
Income from land and intangible assets (a)	R43	:	:	:	:	:	:
Dividends and other income distributed by corporate enterprises	R44	0.0	0.0	0.0	0.0	0.0	0.0
Withdrawals from the entrepreneurial income of quasi-corporate enterprises	R45	0.0	0.0	0.0	0.0	0.0	0.0
Accident insurance transactions	R50	0.0	0.0	0.0	0.0	0.0	0.0
Accident insurance claims	R52	0.0	0.0	0.0	0.0	0.0	0.0
Unrequited current transfers n.e.c.	R60	89.2	634.7	781.4	1 023.4	1 230.7	1 486.4
Current taxes on income and wealth	R61	0.0	0.0	0.0	0.0	0.0	0.0
from households		0.0	0.0	0.0	0.0	0.0	0.0
from general government		0.0	0.0	0.0	0.0	0.0	0.0
from other sectors		0.0	0.0	0.0	0.0	0.0	0.0
Actual social contributions	R62	1.5	8.4	10.7	15.2	18.7	22.8
Employers' actual social contributions	R621	0.0	0.0	0.0	0.0	0.0	0.0
from general government		0.0	0.0	0.0	0.0	0.0	0.0
from other sectors		0.0	0.0	0.0	0.0	0.0	0.0
Employees' actual social contributions (b)	R622	1.5	8.4	10.7	15.2	18.7	22.8
compulsory by law and agreement		:	:	:	:	:	:
voluntary		:	:	:	:	:	:
Social contributions by self- and non-employed (b)	R623	:	:	:	:	:	:
compulsory by law and agreement		:	:	:	:	:	:
voluntary		:	:	:	:	:	:
Imputed social contributions	R63	5.6	26.8	37.4	45.8	56.0	59.1
Current transfers within general government	R65	82.1	599.5	733.2	962.5	1 156.0	1 404.5
from central government		82.1	599.5	733.2	962.5	1 156.0	1 404.5
from local government		:	:	:	:	:	:
from social security funds		0.0	0.0	0.0	0.0	0.0	0.0
Current international cooperation	R67	0.0	0.0	0.0	0.0	0.0	0.0
from institutions of the E.C.		0.0	0.0	0.0	0.0	0.0	0.0
from other subsectors of the rest of the world		0.0	0.0	0.0	0.0	0.0	0.0
Miscellaneous current transfers	R69	0.0	0.0	0.0	0.0	0.0	0.0
from households		0.0	0.0	0.0	0.0	0.0	0.0
from other resident sectors		0.0	0.0	0.0	0.0	0.0	0.0
from the rest of the world		0.0	0.0	0.0	0.0	0.0	0.0
Capital transfers	R70	17.7	78.1	103.5	117.1	168.9	189.6
Investment grants	R71	11.2	28.1	42.9	50.5	72.5	120.9
from central government		11.2	28.1	42.9	50.5	72.5	120.9
from local government		:	:	:	:	:	:
from social security funds		0.0	0.0	0.0	0.0	0.0	0.0
from the rest of the world		0.0	0.0	0.0	0.0	0.0	0.0
from institutions of the E.C.		0.0	0.0	0.0	0.0	0.0	0.0
from other subsectors of the rest of the world		0.0	0.0	0.0	0.0	0.0	0.0
Capital taxes	R72	0.0	0.0	0.0	0.0	0.0	0.0
from households		0.0	0.0	0.0	0.0	0.0	0.0
from other sectors		0.0	0.0	0.0	0.0	0.0	0.0
Other capital transfers	R79	6.5	50.0	60.6	66.6	96.5	68.7
from general government		:	:	:	:	:	:
from households		:	:	:	:	:	:
from other resident sectors		:	:	:	:	:	:
from the rest of the world		:	:	:	:	:	:

1. Opérations non-financières

IRELAND

Ressources

Mio IRL

Administrations locales (S62)

1983	1984	1985	1986	1987	1988	SEC	
:	:	:	:	:	:		Opérations sur biens et services
:	:	:	:	:	:	P10	Production de biens et services
:	:	:	:	:	:	P11	Production de biens
:	:	:	:	:	:	P12	Production de services marchands
:	:	:	:	:	:	P14	Production de services non marchands
							Opérations de répartition
116.5	136.7	153.2	166.7	183.9	194.3	R20	Impôts liés à la production et à l'importation
0.0	0.0	0.0	0.0	0.0	0.0	R21	TVA grevant les produits
116.5	136.7	153.2	166.7	183.9	194.3	R22	Impôts liés à la production à l'exclusion de la TVA
0.0	0.0	0.0	0.0	0.0	0.0	R221	Impôts sur les produits
116.5	136.7	153.2	166.7	183.9	194.3	R222	Autres impôts liés à la production
0.0	0.0	0.0	0.0	0.0	0.0	R29	Impôts liés à l'importation à l'exclusion de la TVA
144.2	158.1	189.5	195.0	201.1	199.4	R31	Subventions d'exploitation
57.6	64.2	70.9	77.4	83.4	87.2	R40	Revenus de la propriété et de l'entreprise
57.6	64.2	70.9	77.4	83.4	87.2	R41	Intérêts effectifs (a)
0.0	0.0	0.0	0.0	0.0	0.0		des administrations publiques
57.6	64.2	70.9	77.4	83.4	87.2		des autres secteurs
:	:	:	:	:	:	R43	Revenus de la terre et des actifs incorporels (a)
0.0	0.0	0.0	0.0	0.0	0.0	R44	Dividendes et autres revenus distribués des sociétés
0.0	0.0	0.0	0.0	0.0	0.0	R45	Revenus prélevés par les entrepreneurs de quasi-sociétés
0.0	0.0	0.0	0.0	0.0	0.0	R50	Opérations d'assurance-dommages
0.0	0.0	0.0	0.0	0.0	0.0	R52	Indemnités d'assurance-dommages
1 770.6	1 884.3	2 043.2	2 125.5	2 205.7	1 914.4	R60	Transferts courants sans contrepartie n.d.a.
0.0	0.0	0.0	0.0	0.0	0.0	R61	Impôts courants sur le revenu et le patrimoine
0.0	0.0	0.0	0.0	0.0	0.0		payés par les ménages
0.0	0.0	0.0	0.0	0.0	0.0		payés par les administrations publiques
0.0	0.0	0.0	0.0	0.0	0.0		payés par les autres secteurs
25.1	28.8	32.1	30.9	35.9	40.4	R62	Cotisations sociales effectives
0.0	0.0	0.0	0.0	0.0	0.0	R621	Cotisations sociales effectives à charge des employeurs
0.0	0.0	0.0	0.0	0.0	0.0		payées par les administrations publiques
0.0	0.0	0.0	0.0	0.0	0.0		payées par les autres secteurs
25.1	28.8	32.1	30.9	35.9	40.4	R622	Cotisations sociales effectives à charge des salariés (b)
:	:	:	:	:	:		obligatoires et conventionnelles
:	:	:	:	:	:		volontaires
:	:	:	:	:	:	R623	Cotisations sociales effectives des non-salariés (b)
:	:	:	:	:	:		obligatoires et conventionnelles
:	:	:	:	:	:		volontaires
66.2	68.8	73.7	77.5	81.1	75.4	R63	Cotisations sociales fictives
1 679.3	1 786.7	1 937.4	2 017.2	2 088.6	1 798.6	R65	Transferts courants entre administrations publiques
1 679.3	1 786.7	1 937.4	2 017.2	2 088.6	1 798.6		de l'administration centrale
:	:	:	:	:	:		des administrations locales
0.0	0.0	0.0	0.0	0.0	0.0		des administrations de sécurité sociale
0.0	0.0	0.0	0.0	0.0	0.0	R67	Coopération internationale courante
0.0	0.0	0.0	0.0	0.0	0.0		des institutions communautaires européennes
0.0	0.0	0.0	0.0	0.0	0.0		des autres parties du reste du monde
0.0	0.0	0.0	0.0	0.0	0.0	R69	Transferts courants divers
0.0	0.0	0.0	0.0	0.0	0.0		des ménages
0.0	0.0	0.0	0.0	0.0	0.0		des autres secteurs résidents
0.0	0.0	0.0	0.0	0.0	0.0		du reste du monde
215.1	226.4	261.2	272.4	308.6	400.7	R70	Opérations de répartition en capital
149.5	157.1	181.5	208.0	211.3	279.1	R71	Aides à l'investissement
149.5	157.1	181.5	208.0	211.3	279.1		de l'administration centrale
:	:	:	:	:	:		des administrations locales
0.0	0.0	0.0	0.0	0.0	0.0		des administrations de sécurité sociale
0.0	0.0	0.0	0.0	0.0	0.0		du reste du monde
0.0	0.0	0.0	0.0	0.0	0.0		des institutions communautaires européennes
0.0	0.0	0.0	0.0	0.0	0.0		des autres parties du reste du monde
0.0	0.0	0.0	0.0	0.0	0.0	R72	Impôts en capital
0.0	0.0	0.0	0.0	0.0	0.0		des ménages
0.0	0.0	0.0	0.0	0.0	0.0		des autres secteurs
65.5	69.3	79.7	64.3	97.2	121.7	R79	Autres transferts en capital
:	:	:	:	:	:		des administrations publiques
:	:	:	:	:	:		des ménages
:	:	:	:	:	:		des autres secteurs résidents
:	:	:	:	:	:		du reste du monde

IRELAND

1. Non-financial transactions

Local government (S62)

Mio IRL

Uses

	ESA	1970	1978	1979	1980	1981	1982
Transactions in goods and services							
Intermediate consumption	P20	:	:	:	:	:	:
Final consumption	P3A	113.7	589.4	733.3	976.9	1 146.5	1 307.6
Gross capital formation	P40	41.9	166.4	221.4	273.6	348.1	426.4
Gross fixed capital formation (c)	P41	41.9	166.4	221.4	273.6	348.1	426.4
Change in stocks (c)	P42	:	:	:	:	:	:
Net purchases of land and intangible assets (c)	P70	:	:	:	:	:	:
Net purchases of land	P71	:	:	:	:	:	:
Net purchases of intangible assets	P72	:	:	:	:	:	:
Distributive transactions							
Compensation of employees	R10	67.6	307.6	392.3	522.8	618.6	667.6
Gross wages and salaries	R101	:	:	:	:	:	:
Employers' actual social contributions	R102	:	:	:	:	:	:
to general government		:	:	:	:	:	:
to other sectors		:	:	:	:	:	:
Imputed social contributions	R103	5.6	26.8	37.4	45.8	56.0	59.1
Taxes linked to production and imports	R20	0.0	0.0	0.0	0.0	0.0	0.0
Subsidies	R30	9.8	2.8	10.7	14.7	14.7	15.1
to general government		0.0	0.0	0.0	0.0	0.0	0.0
to other sectors		9.8	2.8	10.7	14.7	14.7	15.1
Property and entrepreneurial income	R40	19.2	93.1	113.1	133.9	165.7	212.0
Actual interest	R41	19.2	93.1	113.1	133.9	165.7	212.0
to general government		16.3	83.9	99.6	122.9	153.1	192.0
to other sectors		2.9	9.2	13.5	11.0	12.6	20.0
Income from land and intangible assets	R43	0.0	0.0	0.0	0.0	0.0	0.0
Accident insurance transactions	R50	0.0	0.0	0.0	0.0	0.0	0.0
Net accident insurance premiums	R51	0.0	0.0	0.0	0.0	0.0	0.0
Unrequited current transfers n.e.c.	R60	16.3	108.3	144.7	182.9	235.1	293.5
Current taxes on income and wealth	R61	0.0	0.0	0.0	0.0	0.0	0.0
Social benefits	R64	14.1	97.0	129.7	163.2	211.2	257.4
Social benefits linked to actual contributions	R641	:	:	:	:	:	:
Social benefits corresponding to imputed contributions	R642	:	:	:	:	:	:
Other social benefits	R643	:	:	:	:	:	:
Current transfers within general government	R65	0.4	0.5	0.5	0.5	0.5	0.6
to central government		0.4	0.5	0.5	0.5	0.5	0.6
to local government		:	:	:	:	:	:
to social security funds		0.0	0.0	0.0	0.0	0.0	0.0
Current transfers to private non-profit institutions	R66	0.3	5.1	8.2	11.6	13.5	18.2
Current international cooperation	R67	0.0	0.0	0.0	0.0	0.0	0.0
to institutions of the E.C.		0.0	0.0	0.0	0.0	0.0	0.0
to other subsectors of the rest of the world		0.0	0.0	0.0	0.0	0.0	0.0
Miscellaneous current transfers	R69	1.5	5.7	6.3	7.6	9.9	17.3
to households		:	:	:	:	:	:
to other resident sectors		:	:	:	:	:	:
to the rest of the world		:	:	:	:	:	:
Capital transfers	R70	2.7	4.5	5.1	4.3	5.3	6.1
Investment grants	R71	2.7	4.5	5.1	4.3	5.3	6.1
to central government		0.0	0.0	0.0	0.0	0.0	0.0
to local government		:	:	:	:	:	:
to social security funds		0.0	0.0	0.0	0.0	0.0	0.0
to other resident sectors		2.7	4.5	5.1	4.3	5.3	6.1
to the rest of the world		0.0	0.0	0.0	0.0	0.0	0.0
Other capital transfers	R79	0.0	0.0	0.0	0.0	0.0	0.0
to general government		0.0	0.0	0.0	0.0	0.0	0.0
to households		0.0	0.0	0.0	0.0	0.0	0.0
to other resident sectors		0.0	0.0	0.0	0.0	0.0	0.0
to the rest of the world		0.0	0.0	0.0	0.0	0.0	0.0

1. Opérations non-financières

IRELAND

Emploi

Mio IRL

Administrations locales (S62)

1983	1984	1985	1986	1987	1988	SEC	
							Opérations sur biens et services
:	:	:	:	:	:	P20	Consommation intermédiaire
1 388.1	1 475.5	1 605.2	1 693.3	1 645.2	1 702.6	P3A	Consommation finale
495.5	521.0	537.3	530.3	422.9	323.3	P40	Formation brute de capital
495.5	521.0	537.3	530.3	422.9	323.3	P41	Formation brute de capital fixe (c)
:	:	:	:	:	:	P42	Variation de stocks (c)
:	:	:	:	:	:	P70	Acquisitions nettes de terrains et d'actifs incorporels (c)
:	:	:	:	:	:	P71	Acquisitions nettes de terrains
:	:	:	:	:	:	P72	Acquisitions nettes d'actifs incorporels
							Opérations de répartition
753.4	620.4	872.5	936.5	937.7	938.0	R10	Rémunération des salariés
:	:	:	:	:	:	R101	Salaires et traitements bruts
:	:	:	:	:	:	R102	Cotisations sociales effectives à charge des employeurs
:	:	:	:	:	:		à destination des administrations publiques
:	:	:	:	:	:		à destination des autres secteurs
66.2	68.8	73.7	77.5	81.1	75.4	R103	Cotisations sociales fictives
0.0	0.0	0.0	0.0	0.0	0.0	R20	Impôts liés à la production et à l'importation
136.7	149.2	179.1	184.6	189.5	199.3	R30	Subventions d'exploitation et à l'importation
0.0	0.0	0.0	0.0	0.0	0.0		aux administrations publiques
136.7	149.2	179.1	184.6	189.5	199.3		aux autres secteurs
265.8	301.8	348.1	348.5	402.3	116.6	R40	Revenus de la propriété et de l'entreprise
265.8	301.8	348.1	348.5	402.3	116.6	R41	Intérêts effectifs
240.3	282.0	325.9	321.3	347.8	84.8		aux administrations publiques
25.5	19.9	22.2	27.2	54.6	31.8		aux autres secteurs
0.0	0.0	0.0	0.0	0.0	0.0	R43	Revenus de la terre et des actifs incorporels
0.0	0.0	0.0	0.0	0.0	0.0	R50	Opérations d'assurance-dommages
0.0	0.0	0.0	0.0	0.0	0.0	R51	Primes nettes d'assurance-dommages
316.5	354.9	394.5	444.9	460.0	470.7	R60	Transferts courants sans contrepartie n.d.a.
0.0	0.0	0.0	0.0	0.0	0.0	R61	Impôts courants sur le revenu et le patrimoine
280.6	302.4	331.1	353.2	362.1	386.5	R64	Prestations sociales
:	:	:	:	:	:	R641	liées à des cotisations sociales effectives
:	:	:	:	:	:	R642	correspondant à des cotisations sociales fictives
:	:	:	:	:	:	R643	autres
0.5	0.6	0.6	0.6	0.5	0.7	R65	Transferts courants entre administrations publiques
0.5	0.6	0.6	0.6	0.5	0.7		à l'administration centrale
:	:	:	:	:	:		aux administrations locales
0.0	0.0	0.0	0.0	0.0	0.0		aux administrations de sécurité sociale
18.7	24.9	28.9	48.0	43.1	38.7	R66	Transferts courants aux administrations privées
0.0	0.0	0.0	0.0	0.0	0.0	R67	Coopération internationale courante
0.0	0.0	0.0	0.0	0.0	0.0		aux institutions communautaires européennes
0.0	0.0	0.0	0.0	0.0	0.0		aux autres parties du reste du monde
16.8	27.0	33.9	43.1	54.3	44.7	R69	Transferts courants divers
:	:	:	:	:	:		aux ménages
:	:	:	:	:	:		aux autres secteurs résidents
:	:	:	:	:	:		au reste du monde
5.7	5.3	6.3	6.3	8.7	7.1	R70	Opérations de répartition en capital
5.7	5.3	6.3	6.3	8.7	7.1	R71	Aides à l'investissement
0.0	0.0	0.0	0.0	0.0	0.0		à l'administration centrale
:	:	:	:	:	:		aux administrations locales
0.0	0.0	0.0	0.0	0.0	0.0		aux administrations de sécurité sociale
5.7	5.3	6.3	6.3	8.7	7.1		aux autres secteurs résidents
0.0	0.0	0.0	0.0	0.0	0.0		au reste du monde
0.0	0.0	0.0	0.0	0.0	0.0	R79	Autres transferts en capital
0.0	0.0	0.0	0.0	0.0	0.0		aux administrations publiques
0.0	0.0	0.0	0.0	0.0	0.0		aux ménages
0.0	0.0	0.0	0.0	0.0	0.0		aux autres secteurs résidents
0.0	0.0	0.0	0.0	0.0	0.0		au reste du monde

IRELAND

Local government (S62)

1. Non-financial transactions

Mio IRL

Uses

	ESA	1970	1978	1979	1980	1981	1982
Others							
Change in the actuarial reserves for pensions	F011	0.0	0.0	0.0	0.0	0.0	0.0
Consumption of fixed capital	A1	6.0	36.8	45.1	56.7	44.0	51.7
Balancing Items							
Gross value added at market prices	N1	73.1	323.2	407.6	543.6	643.7	719.8
Gross operating surplus	N2	15.2	63.3	78.2	97.4	119.6	145.7
Gross disposable income	N3	114.5	599.8	711.2	929.5	1084.8	1265.3
Gross saving	N4	0.8	10.4	-22.1	-47.4	-61.7	-42.3
Net lending (+) or net borrowing (-)	N5	-26.1	-82.3	-145.1	-208.2	-246.1	-285.1

Net lending (+) or borrowing (-) of local government (S62)
 Capacité (+) ou besoin (-) de financement
 des administrations locales (S62)
 % of GDP - % du PIB

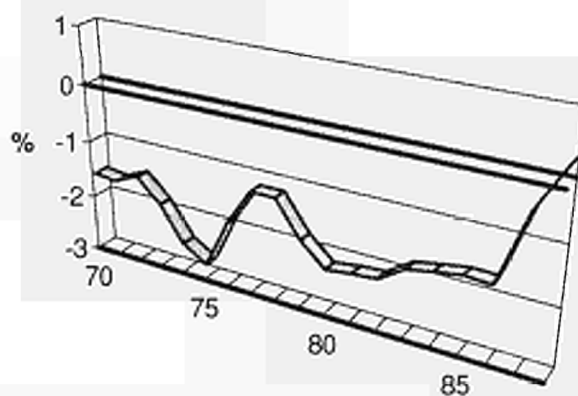

1. Opérations non-financières

IRELAND

Emploi

Mio IRL

Administrations locales (S62)

1983	1984	1985	1986	1987	1988	SEC		
0.0	0.0	0.0	0.0	0.0	0.0	0.0	F911	Variation des réserves mathématiques de retraite
58.0	65.4	72.2	78.9	84.3	89.7	89.7	A1	Consommation de capital fixe
								Soldes
785.2	868.8	926.0	988.1	993.2	1 029.1	1 029.1	N1	Valeur ajoutée brute aux prix du marché
175.9	206.5	243.1	246.6	256.6	290.5	290.5	N2	Excédent brut d'exploitation
1 401.5	1 485.7	1 588.8	1 638.2	1 677.8	1 699.8	1 699.8	N3	Revenu disponible brut
13.4	10.2	-16.4	-55.1	32.6	-2.7	-2.7	N4	Épargne brute
-272.7	-289.7	-298.8	-319.4	-90.4	67.6	67.6	N5	Capacité (+) ou besoin (-) de financement

Net lending (+) or borrowing (-) of local government (S62)
Capacité (+) ou besoin (-) de financement
des administrations locales (S62)
per capita - par habitant



IRELAND

1. Non-financial transactions

Social security funds (S63)

Mio IRL

Resources

	ESA	1970	1978	1979	1980	1981	1982
Transactions in goods and services							
Output of goods and services	P10	3.0	17.4	23.2	24.4	31.2	40.8
Output of goods	P11	:	:	:	:	:	:
Output of market services	P12	:	:	:	:	:	:
Output of non-market services	P14	:	:	:	:	:	:
Distributive transactions							
Taxes linked to production and imports	R20	0.00	0.00	0.00	0.00	0.00	0.00
VAT on products	R21	0.00	0.00	0.00	0.00	0.00	0.00
Taxes linked to production excluding VAT	R22	0.00	0.00	0.00	0.00	0.00	0.00
Taxes on products	R221	0.00	0.00	0.00	0.00	0.00	0.00
Other taxes linked to production	R222	0.00	0.00	0.00	0.00	0.00	0.00
Taxes linked to imports excluding VAT	R29	0.00	0.00	0.00	0.00	0.00	0.00
Production subsidies	R31	0.00	0.00	0.00	0.00	0.00	0.00
Property and entrepreneurial income	R40	1.04	1.76	2.07	3.48	7.30	9.98
Actual interest (a)	R41	1.04	1.76	2.07	3.48	7.30	9.98
from general government		0.86	1.55	1.85	3.35	6.84	9.86
from other sectors		0.18	0.21	0.22	0.13	0.46	0.12
Income from land and intangible assets (a)	R43	:	:	:	:	:	:
Dividends and other income distributed by corporate enterprises	R44	0.00	0.00	0.00	0.00	0.00	0.00
Withdrawals from the entrepreneurial income of quasi-corporate enterprises	R45	0.00	0.00	0.00	0.00	0.00	0.00
Accident insurance transactions	R50	0.00	0.00	0.00	0.00	0.00	0.00
Accident insurance claims	R52	0.00	0.00	0.00	0.00	0.00	0.00
Unrequited current transfers n.e.c.	R60	62.18	339.95	403.06	533.44	709.16	927.19
Current taxes on income and wealth	R61	0.00	0.00	0.00	0.00	0.00	0.00
from households		0.00	0.00	0.00	0.00	0.00	0.00
from general government		0.00	0.00	0.00	0.00	0.00	0.00
from other sectors		0.00	0.00	0.00	0.00	0.00	0.00
Actual social contributions	R62	41.69	275.05	322.52	410.38	505.02	674.76
Employers' actual social contributions	R621	22.80	185.01	227.15	298.97	368.63	468.32
from general government		:	:	:	:	:	:
from other sectors		:	:	:	:	:	:
Employees' actual social contributions (b)	R622	18.89	90.05	95.37	111.40	136.38	206.44
compulsory by law and agreement		:	:	:	:	:	:
voluntary		:	:	:	:	:	:
Social contributions by self- and non-employed (b)	R623	:	:	:	:	:	:
compulsory by law and agreement		:	:	:	:	:	:
voluntary		:	:	:	:	:	:
Imputed social contributions	R63	0.00	0.00	0.00	0.00	0.00	0.00
Current transfers within general government	R65	20.20	64.86	80.51	122.94	203.63	252.26
from central government		20.20	64.86	80.51	122.94	203.63	252.26
from local government		0.00	0.00	0.00	0.00	0.00	0.00
from social security funds		:	:	:	:	:	:
Current international cooperation	R67	0.29	0.03	0.04	0.12	0.50	0.17
from institutions of the E.C.		:	:	:	:	:	:
from other subsectors of the rest of the world		:	:	:	:	:	:
Miscellaneous current transfers	R69	0.00	0.00	0.00	0.00	0.00	0.00
from households		0.00	0.00	0.00	0.00	0.00	0.00
from other resident sectors		0.00	0.00	0.00	0.00	0.00	0.00
from the rest of the world		0.00	0.00	0.00	0.00	0.00	0.00
Capital transfers	R70	0.00	0.00	0.00	0.00	0.00	0.00
Investment grants	R71	0.00	0.00	0.00	0.00	0.00	0.00
from central government		0.00	0.00	0.00	0.00	0.00	0.00
from local government		0.00	0.00	0.00	0.00	0.00	0.00
from social security funds		:	:	:	:	:	:
from the rest of the world		0.00	0.00	0.00	0.00	0.00	0.00
from institutions of the E.C.		0.00	0.00	0.00	0.00	0.00	0.00
from other subsectors of the rest of the world		0.00	0.00	0.00	0.00	0.00	0.00
Capital taxes	R72	0.00	0.00	0.00	0.00	0.00	0.00
from households		0.00	0.00	0.00	0.00	0.00	0.00
from other sectors		0.00	0.00	0.00	0.00	0.00	0.00
Other capital transfers	R79	0.00	0.00	0.00	0.00	0.00	0.00
from general government		0.00	0.00	0.00	0.00	0.00	0.00
from households		0.00	0.00	0.00	0.00	0.00	0.00
from other resident sectors		0.00	0.00	0.00	0.00	0.00	0.00
from the rest of the world		0.00	0.00	0.00	0.00	0.00	0.00

1. Opérations non-financières

IRELAND

Ressources

Mio IRL

Administrations de sécurité sociale (S63)

1983	1984	1985	1986	1987	1988	SEC	
							Opérations sur biens et services
51.6	51.8	56.6	61.6	66.8	70.0	P10	Production de biens et services
:	:	:	:	:	:	P11	Production de biens
:	:	:	:	:	:	P12	Production de services marchands
:	:	:	:	:	:	P14	Production de services non marchands
							Opérations de répartition
0.0	0.0	0.0	0.0	0.0	0.0	R20	Impôts liés à la production et à l'importation
0.0	0.0	0.0	0.0	0.0	0.0	R21	TVA grevant les produits
0.0	0.0	0.0	0.0	0.0	0.0	R22	Impôts liés à la production à l'exclusion de la TVA
0.0	0.0	0.0	0.0	0.0	0.0	R221	Impôts sur les produits
0.0	0.0	0.0	0.0	0.0	0.0	R222	Autres impôts liés à la production
0.0	0.0	0.0	0.0	0.0	0.0	R29	Impôts liés à l'importation à l'exclusion de la TVA
0.0	0.0	0.0	0.0	0.0	0.0	R31	Subventions d'exploitation
7.6	4.7	3.4	2.7	3.6	2.1	R40	Revenus de la propriété et de l'entreprise
7.6	4.7	3.4	2.7	3.6	2.1	R41	Intérêts effectifs (a)
7.5	4.5	3.0	3.0	3.5	2.1		des administrations publiques
0.1	0.1	0.5	0.3	0.1	0.0		des autres secteurs
:	:	:	:	:	:	R43	Revenus de la terre et des actifs incorporels (a)
0.0	0.0	0.0	0.0	0.0	0.0	R44	Dividendes et autres revenus distribués des sociétés
0.0	0.0	0.0	0.0	0.0	0.0	R45	Revenus prélevés par les entrepreneurs de quasi-sociétés
0.0	0.0	0.0	0.0	0.0	0.0	R50	Opérations d'assurance-dommages
0.0	0.0	0.0	0.0	0.0	0.0	R52	Indemnités d'assurance-dommages
1 073.0	1 166.9	1 281.9	1 378.2	1 410.2	1 380.3	R60	Transferts courants sans contrepartie n.d.a.
0.0	0.0	0.0	0.0	0.0	0.0	R61	Impôts courants sur le revenu et le patrimoine
0.0	0.0	0.0	0.0	0.0	0.0		payés par les ménages
0.0	0.0	0.0	0.0	0.0	0.0		payés par les administrations publiques
0.0	0.0	0.0	0.0	0.0	0.0		payés par les autres secteurs
778.5	865.1	927.7	967.9	1 008.6	1 075.2	R62	Cotisations sociales effectives
531.5	594.8	643.0	674.1	701.6	748.9	R621	Cotisations sociales effectives à charge des employeurs
:	:	:	:	:	:		payées par les administrations publiques
:	:	:	:	:	:		payées par les autres secteurs
247.0	270.3	284.7	293.8	307.0	326.3	R622	Cotisations sociales effectives à charge des salariés (b)
:	:	:	:	:	:		obligatoires et conventionnelles
:	:	:	:	:	:		volontaires
:	:	:	:	:	:	R623	Cotisations sociales effectives des non-salariés (b)
:	:	:	:	:	:		obligatoires et conventionnelles
:	:	:	:	:	:		volontaires
0.0	0.0	0.0	0.0	0.0	0.0	R63	Cotisations sociales fictives
294.3	301.5	354.1	410.2	401.4	305.0	R65	Transferts courants entre administrations publiques
294.3	301.5	354.1	410.2	401.4	305.0		de l'administration centrale
0.0	0.0	0.0	0.0	0.0	0.0		des administrations locales
:	:	:	:	:	:		des administrations de sécurité sociale
0.1	0.2	0.1	0.1	0.2	0.0	R67	Coopération internationale courante
:	:	:	:	:	:		des institutions communautaires européennes
:	:	:	:	:	:		des autres parties du reste du monde
0.0	0.0	0.0	0.0	0.0	0.0	R69	Transferts courants divers
0.0	0.0	0.0	0.0	0.0	0.0		des ménages
0.0	0.0	0.0	0.0	0.0	0.0		des autres secteurs résidents
0.0	0.0	0.0	0.0	0.0	0.0		du reste du monde
0.0	0.0	0.0	0.0	0.0	0.0	R70	Opérations de répartition en capital
0.0	0.0	0.0	0.0	0.0	0.0	R71	Aides à l'investissement
0.0	0.0	0.0	0.0	0.0	0.0		de l'administration centrale
0.0	0.0	0.0	0.0	0.0	0.0		des administrations locales
:	:	:	:	:	:		des administrations de sécurité sociale
0.0	0.0	0.0	0.0	0.0	0.0		du reste du monde
0.0	0.0	0.0	0.0	0.0	0.0		des institutions communautaires européennes
0.0	0.0	0.0	0.0	0.0	0.0		des autres parties du reste du monde
0.0	0.0	0.0	0.0	0.0	0.0	R72	Impôts en capital
0.0	0.0	0.0	0.0	0.0	0.0		des ménages
0.0	0.0	0.0	0.0	0.0	0.0		des autres secteurs
0.0	0.0	0.0	0.0	0.0	0.0	R79	Autres transferts en capital
0.0	0.0	0.0	0.0	0.0	0.0		des administrations publiques
0.0	0.0	0.0	0.0	0.0	0.0		des ménages
0.0	0.0	0.0	0.0	0.0	0.0		des autres secteurs résidents
0.0	0.0	0.0	0.0	0.0	0.0		du reste du monde

IRELAND

1. Non-financial transactions

Social security funds (S63)

Mio IRL

Uses

	ESA	1970	1978	1979	1980	1981	1982
Transactions in goods and services							
Intermediate consumption	P20	0.9	6.5	8.9	8.1	8.8	16.6
Final consumption	P3A	3.0	17.4	23.2	24.4	31.2	40.8
Gross capital formation	P40	0.0	0.0	0.0	0.0	0.0	0.0
Gross fixed capital formation (c)	P41	0.0	0.0	0.0	0.0	0.0	0.0
Change in stocks (c)	P42	0.0	0.0	0.0	0.0	0.0	0.0
Net purchases of land and intangible assets (c)	P70	0.0	0.0	0.0	0.0	0.0	0.0
Net purchases of land	P71	0.0	0.0	0.0	0.0	0.0	0.0
Net purchases of intangible assets	P72	0.0	0.0	0.0	0.0	0.0	0.0
Distributive transactions							
Compensation of employees	R10	2.1	10.9	14.3	16.3	22.4	24.1
Gross wages and salaries	R101	:	:	:	:	:	:
Employers' actual social contributions	R102	:	:	:	:	:	:
to general government		:	:	:	:	:	:
to other sectors		:	:	:	:	:	:
Imputed social contributions	R103	0.0	0.0	0.0	0.0	0.0	0.0
Taxes linked to production and imports	R20	0.0	0.0	0.0	0.0	0.0	0.0
Subsidies	R30	0.0	0.0	0.0	0.0	0.0	0.0
to general government		0.0	0.0	0.0	0.0	0.0	0.0
to other sectors		0.0	0.0	0.0	0.0	0.0	0.0
Property and entrepreneurial income	R40	0.0	0.0	0.0	0.0	0.0	0.0
Actual interest	R41	0.0	0.0	0.0	0.0	0.0	0.0
to general government		0.0	0.0	0.0	0.0	0.0	0.0
to other sectors		0.0	0.0	0.0	0.0	0.0	0.0
Income from land and intangible assets	R43	0.0	0.0	0.0	0.0	0.0	0.0
Accident insurance transactions	R50	0.0	0.0	0.0	0.0	0.0	0.0
Net accident insurance premiums	R51	0.0	0.0	0.0	0.0	0.0	0.0
Unrequited current transfers n.e.c.	R60	58.5	319.9	362.6	502.4	673.2	903.0
Current taxes on income and wealth	R61	0.0	0.0	0.0	0.0	0.0	0.0
Social benefits	R64	58.5	319.9	362.6	502.4	673.2	903.0
Social benefits linked to actual contributions	R641	:	:	:	:	:	:
Social benefits corresponding to imputed contributions	R642	:	:	:	:	:	:
Other social benefits	R643	:	:	:	:	:	:
Current transfers within general government	R65	0.0	0.0	0.0	0.0	0.0	0.0
to central government		0.0	0.0	0.0	0.0	0.0	0.0
to local government		0.0	0.0	0.0	0.0	0.0	0.0
to social security funds		:	:	:	:	:	:
Current transfers to private non-profit institutions	R66	0.0	0.0	0.0	0.0	0.0	0.0
Current international cooperation	R67	0.0	0.0	0.0	0.0	0.0	0.0
to institutions of the E.C.		0.0	0.0	0.0	0.0	0.0	0.0
to other subsectors of the rest of the world		0.0	0.0	0.0	0.0	0.0	0.0
Miscellaneous current transfers	R69	0.0	0.0	0.0	0.0	0.0	0.0
to households		0.0	0.0	0.0	0.0	0.0	0.0
to other resident sectors		0.0	0.0	0.0	0.0	0.0	0.0
to the rest of the world		0.0	0.0	0.0	0.0	0.0	0.0
Capital transfers	R70	0.0	0.0	0.0	0.0	0.0	0.0
Investment grants	R71	0.0	0.0	0.0	0.0	0.0	0.0
to central government		0.0	0.0	0.0	0.0	0.0	0.0
to local government		0.0	0.0	0.0	0.0	0.0	0.0
to social security funds		:	:	:	:	:	:
to other resident sectors		0.0	0.0	0.0	0.0	0.0	0.0
to the rest of the world		0.0	0.0	0.0	0.0	0.0	0.0
Other capital transfers	R79	0.0	0.0	0.0	0.0	0.0	0.0
to general government		0.0	0.0	0.0	0.0	0.0	0.0
to households		0.0	0.0	0.0	0.0	0.0	0.0
to other resident sectors		0.0	0.0	0.0	0.0	0.0	0.0
to the rest of the world		0.0	0.0	0.0	0.0	0.0	0.0

1. Opérations non-financières

IRELAND

Emploi

Mio IRL

Administrations de sécurité sociale (S63)

1983	1984	1985	1986	1987	1988	SEC	
							Opérations sur biens et services
25.8	21.6	23.7	25.8	26.6	29.8	P20	Consommation intermédiaire
51.6	51.8	56.6	61.6	66.8	70.0	P3A	Consommation finale
0.0	0.0	0.0	0.0	0.0	0.0	P40	Formation brute de capital
0.0	0.0	0.0	0.0	0.0	0.0	P41	Formation brute de capital fixe
0.0	0.0	0.0	0.0	0.0	0.0	P42	Variation de stocks
0.0	0.0	0.0	0.0	0.0	0.0	P70	Acquisitions nettes de terrains et d'actifs incorporels
0.0	0.0	0.0	0.0	0.0	0.0	P71	Acquisitions nettes de terrains
0.0	0.0	0.0	0.0	0.0	0.0	P72	Acquisitions nettes d'actifs incorporels
							Opérations de répartition
25.8	30.2	32.9	35.8	40.1	40.2	R10	Rémunération des salariés
:	:	:	:	:	:	R101	Salaires et traitements bruts
:	:	:	:	:	:	R102	Cotisations sociales effectives à charge des employeurs
:	:	:	:	:	:		à destination des administrations publiques
:	:	:	:	:	:		à destination des autres secteurs
0.0	0.0	0.0	0.0	0.0	0.0	R103	Cotisations sociales fictives
0.0	0.0	0.0	0.0	0.0	0.0	R20	Impôts liés à la production et à l'importation
0.0	0.0	0.0	0.0	0.0	0.0	R30	Subventions d'exploitation et à l'importation
0.0	0.0	0.0	0.0	0.0	0.0		aux administrations publiques
0.0	0.0	0.0	0.0	0.0	0.0		aux autres secteurs
0.0	0.0	0.0	0.0	0.0	0.0	R40	Revenus de la propriété et de l'entreprise
0.0	0.0	0.0	0.0	0.0	0.0	R41	Intérêts effectifs
0.0	0.0	0.0	0.0	0.0	0.0		aux administrations publiques
0.0	0.0	0.0	0.0	0.0	0.0		aux autres secteurs
0.0	0.0	0.0	0.0	0.0	0.0	R43	Revenus de la terre et des actifs incorporels
0.0	0.0	0.0	0.0	0.0	0.0	R50	Opérations d'assurance-dommages
0.0	0.0	0.0	0.0	0.0	0.0	R51	Primes nettes d'assurance-dommages
1 044.6	1 128.6	1 231.8	1 303.0	1 339.4	1 322.6	R60	Transferts courants sans contrepartie n.d.a.
0.0	0.0	0.0	0.0	0.0	0.0	R61	Impôts courants sur le revenu et le patrimoine
1 044.6	1 128.6	1 231.8	1 303.0	1 339.4	1 322.6	R64	Prestations sociales
:	:	:	:	:	:	R641	liées à des cotisations sociales effectives
:	:	:	:	:	:	R642	correspondant à des cotisations sociales fictives
:	:	:	:	:	:	R643	autres
0.0	0.0	0.0	0.0	0.0	0.0	R65	Transferts courants entre administrations publiques
0.0	0.0	0.0	0.0	0.0	0.0		à l'administration centrale
0.0	0.0	0.0	0.0	0.0	0.0		aux administrations locales
:	:	:	:	:	:		aux administrations de sécurité sociale
0.0	0.0	0.0	0.0	0.0	0.0	R66	Transferts courants aux administrations privées
0.0	0.0	0.0	0.0	0.0	0.0	R67	Coopération internationale courante
0.0	0.0	0.0	0.0	0.0	0.0		aux institutions communautaires européennes
0.0	0.0	0.0	0.0	0.0	0.0		aux autres parties du reste du monde
0.0	0.0	0.0	0.0	0.0	0.0	R69	Transferts courants divers
0.0	0.0	0.0	0.0	0.0	0.0		aux ménages
0.0	0.0	0.0	0.0	0.0	0.0		aux autres secteurs résidents
0.0	0.0	0.0	0.0	0.0	0.0		au reste du monde
0.0	0.0	0.0	0.0	0.0	0.0	R70	Opérations de répartition en capital
0.0	0.0	0.0	0.0	0.0	0.0	R71	Aides à l'investissement
0.0	0.0	0.0	0.0	0.0	0.0		à l'administration centrale
0.0	0.0	0.0	0.0	0.0	0.0		aux administrations locales
0.0	0.0	0.0	0.0	0.0	0.0		aux administrations de sécurité sociale
:	:	:	:	:	:		aux autres secteurs résidents
0.0	0.0	0.0	0.0	0.0	0.0		au reste du monde
0.0	0.0	0.0	0.0	0.0	0.0	R79	Autres transferts en capital
0.0	0.0	0.0	0.0	0.0	0.0		aux administrations publiques
0.0	0.0	0.0	0.0	0.0	0.0		aux ménages
0.0	0.0	0.0	0.0	0.0	0.0		aux autres secteurs résidents
0.0	0.0	0.0	0.0	0.0	0.0		au reste du monde

IRELAND

Social security funds (S63)

1. Non-financial transactions

Mio IRL

Uses

	ESA	1970	1978	1979	1980	1981	1982
Others							
Change in the actuarial reserves for pensions	F911	0.0	0.0	0.0	0.0	0.0	0.0
Consumption of fixed capital	A1	0.0	0.0	0.0	0.0	0.0	0.0
Balancing Items							
Gross value added at market prices	N1	2.1	10.9	14.3	16.3	22.4	24.1
Gross operating surplus	N2	0.0	0.0	0.0	0.0	0.0	0.0
Gross disposable income	N3	4.7	21.8	42.5	34.5	43.2	34.2
Gross saving	N4	1.7	4.4	19.3	10.1	12.0	-6.6
Net lending (+) or net borrowing (-)	N5	1.7	4.4	19.3	10.1	12.0	-6.6

Net lending (+) or borrowing (-) of social security funds (S63)
 Capacité (+) ou besoin (-) de financement
 des administrations de sécurité sociale (S63)
 % of GDP - % du PIB

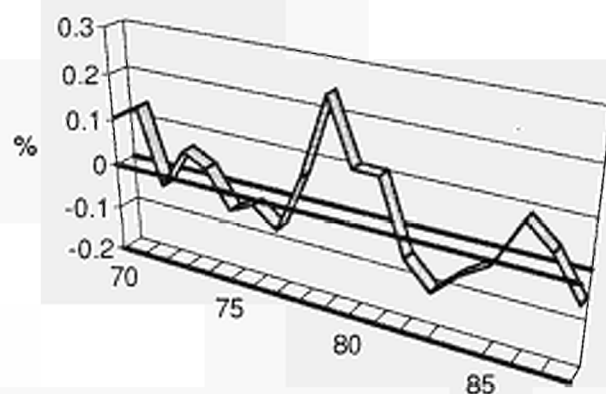

1. Opérations non-financières

IRELAND

Emploi

Mio IRL

Administrations de sécurité sociale (S63)

1983	1984	1985	1986	1987	1988	SEC	
0.0	0.0	0.0	0.0	0.0	0.0	0.0	F911
0.0	0.0	0.0	0.0	0.0	0.0	0.0	A1
25.8	30.2	32.9	35.8	40.1	40.2	40.2	N1
0.0	0.0	0.0	0.0	0.0	0.0	0.0	N2
36.0	43.0	53.5	77.9	74.4	59.8	59.8	N3
-15.6	-8.8	-3.0	16.3	7.7	-10.2	-10.2	N4
-15.6	-8.8	-3.0	16.3	7.7	-10.2	-10.2	N5

Autres

Variation des réserves mathématiques de retraite
Consommation de capital fixe

Solides

Valeur ajoutée brute aux prix du marché
Excédent brut d'exploitation
Revenu disponible brut
Épargne brute
Capacité (+) ou besoin (-) de financement

Net lending (+) or borrowing (-) of social security funds (S63)
Capacité (+) ou besoin (-) de financement
des administrations de sécurité sociale (S63)
per capita - par habitant

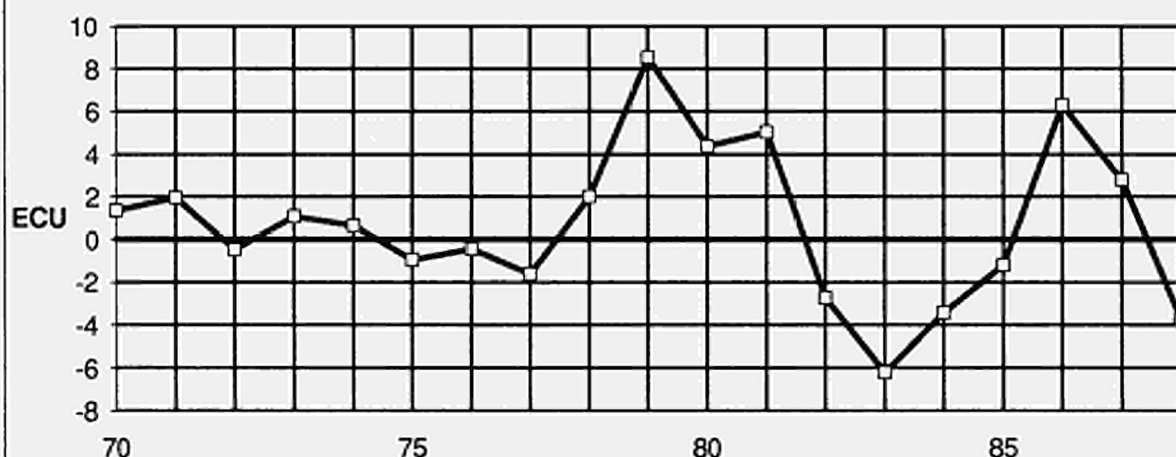

IRELAND

3. Expenditure and receipts by
main economic categories

General government (S60)

Mio IRL

	1970	1978	1979	1980	1981	1982
Expenditure						
1. Total expenditure	:	:	:	:	:	:
2. Current and capital expenditure	606.5	2 863.6	3 571.8	4 594.1	5 795.7	7 163.6
3. Actual current expenditure	505.0	2 466.3	3 058.1	3 915.9	4 989.2	6 260.5
4. Actual expenditure on compensation of employees and on goods and services	198.5	1 001.8	1 259.7	1 642.8	2 012.1	2 333.1
Intermediate consumption (P20)	:	:	:	:	:	:
Actual compensation of employees (R101+R102) (a)	137.9	621.9	783.4	1 007.9	1 269.9	1 429.3
Taxes on production (R22)	0.0	0.0	0.0	0.0	0.0	0.0
Less: sales of goods and services and production on own account	:	:	:	:	:	:
5. Property and entrepreneurial income and net accident insurance premiums (R40+R51)	60.3	354.9	457.3	590.5	821.9	1 177.0
6. Subsidies and unrequited current transfers n.e.c. (R30+R60)	246.2	1 103.6	1 341.2	1 682.6	2 155.2	2 750.4
7. Capital expenditure	101.4	397.3	513.7	678.3	806.6	903.2
8. Final capital expenditure (P40+P70)	60.2	252.8	329.3	412.4	505.6	599.1
9. Capital transfers (R70)	41.3	144.5	184.4	265.9	300.9	304.1
10. Loans, advances and equities (net change in assets)	:	:	:	:	:	:
11. Net change in assets due to trade credit and accounts receivable and payable (F71+F72+F81)	:	:	:	:	:	:
Receipts						
12. Total receipts	547.3	2 304.5	2 775.4	3 554.4	4 414.1	5 413.8
13. Actual current receipts	534.5	2 231.0	2 674.3	3 422.7	4 233.9	5 246.2
14. Current taxes	460.7	1 779.6	2 066.6	2 653.7	3 328.6	4 041.4
on income and wealth (R61)	146.1	726.2	889.8	1 181.5	1 476.3	1 779.8
linked to production and imports (R20)	314.7	1 053.4	1 176.7	1 472.1	1 852.3	2 261.6
15. Actual social contributions (R62) (a)	44.6	310.9	373.9	488.0	602.5	788.0
16. Property entrepreneurial income and accident insurance claims (R40+R52)	27.7	128.2	149.8	184.1	217.1	313.4
17. Subsidies and unrequited current transfers n.e.c. (R30+R65+R67+R69)	1.5	12.3	84.0	96.9	85.7	103.4
18. Capital receipts	12.8	73.6	101.1	131.7	180.2	167.6
19. Capital taxes (R72)	6.3	10.9	10.8	11.0	11.3	13.5
20. Capital transfers n.e.c. (R71+R79)	6.5	62.7	90.3	120.7	168.9	154.1
Balances						
Gross saving (N4) (13-3)	29.5	-235.3	-383.8	-493.2	-755.3	-1 014.3
Net lending (+) or net borrowing (-) (N5) (12-2)	-59.1	-559.0	-796.4	-1 039.8	-1 381.6	-1 749.9
Net balance to be financed (-) or allocated (+) (12-1)	:	:	:	:	:	:
Net balance to be financed (-) or allocated (+) on a cash basis (12-1-11)	:	:	:	:	:	:

3. Dépenses et recettes par grandes catégories économiques

IRELAND

Mio IRL

Administrations publiques (S60)

1983	1984	1985	1986	1987	1988	
						Dépenses
						1. Dépenses totales
7 954.1	8 530.7	9 374.3	9 870.7	10 311.3	10 418.5	2. Dépenses courantes et en capital
7 039.0	7 639.2	8 412.4	8 896.1	9 414.6	9 705.9	3. Dépenses effectives courantes
2 528.8	2 724.3	2 923.5	3 129.3	3 160.7	3 109.6	4. Dépenses effectives en rémunération des salariés et en biens et services (nettes)
						Consommation intermédiaire (P20)
1 625.1	1 793.0	1 913.5	2 044.8	2 112.1	2 092.9	Rémunération effective des salariés (R101+R102) (a)
0.0	0.0	0.0	0.0	0.0	0.0	Impôts liés à la production (R22)
						Moins: ventes de biens et services et production pour compte propre
1 350.8	1 503.6	1 764.6	1 758.1	1 894.9	1 938.9	5. Revenus de la propriété et de l'entreprise et primes nettes d'assurance-dommages (R40+R51)
3 159.4	3 411.3	3 724.3	4 008.7	4 358.9	4 657.4	6. Subventions d'exploitation et transferts courants sans contrepartie n.d.a. (R30+R60)
915.2	891.5	961.9	974.6	896.7	712.6	7. Dépenses en capital
649.1	661.6	711.0	693.4	577.5	440.3	8. Dépenses finales en capital (P40+P70)
266.1	229.9	250.9	281.2	319.3	272.3	9. Transferts en capital (R70)
						10. Prêts, avances et participations (variation nette de créances)
						11. Solde des créances et engagements sur crédits commerciaux et décalages comptables (F71+F72+F81)
						Recettes
6 253.0	6 978.6	7 472.6	7 857.0	8 550.9	9 376.1	12. Recettes totales
6 079.1	6 805.0	7 272.3	7 678.5	8 318.8	9 110.3	13. Recettes effectives courantes
4 632.3	5 289.5	5 596.6	6 071.8	6 522.3	7 312.9	14. Impôts courants
2 051.2	2 414.6	2 564.2	2 880.4	3 178.6	3 640.9	sur le revenu et le patrimoine (R61)
2 581.1	2 874.8	3 032.4	3 191.4	3 343.7	3 672.0	liés à la production et à l'importation (R20)
899.3	996.6	1 071.6	1 117.2	1 187.2	1 296.7	15. Cotisations sociales effectives (R62) (a)
367.3	396.4	434.0	331.8	372.0	319.7	16. Revenus de la propriété et de l'entreprise et indemnités d'assurance-dommages (R40+R52)
180.2	122.6	170.1	157.8	237.3	181.0	17. Subventions d'exploitation et autres transferts courants sans contrepartie n.d.a. (R30+R65+R67+R69)
173.9	173.6	200.3	178.5	232.2	265.7	18. Recettes en capital
16.3	19.3	20.3	21.4	25.2	27.5	19. Impôts en capital (R72)
157.6	154.3	180.0	157.1	206.9	238.2	20. Transferts en capital n.d.a. (R71+R79)
						Soldes
-959.9	-834.2	-1 140.1	-1 217.5	-1 095.8	-595.6	Epargne brute (N4) (13-3)
-1 701.1	-1 552.1	-1 901.7	-2 013.7	-1 760.4	-1 042.4	Capacité (+) ou besoin (-) de financement (N5) (12-2)
						Solde net à financer (-) ou à employer (+) (12-1)
						Solde net à financer (-) ou à employer (+) sur la base de règlements (12-1-11)

IRELAND

3. Expenditure and receipts by
main economic categories

Central government (S61)

Mio IRL

	1970	1978	1979	1980	1981	1982
Expenditure						
1. Total expenditure	:	:	:	:	:	:
2. Current and capital expenditure	493.2	2 430.3	3 032.0	3 886.8	4 944.0	6 144.1
3. Actual current expenditure	425.2	2 175.8	2 701.9	3 436.0	4 418.4	5 552.5
4. Actual expenditure on compensation of employees and on goods and services	92.9	437.3	555.9	708.0	915.5	1 076.1
Intermediate consumption (P20)	32.0	151.5	184.3	240.2	291.3	369.7
Actual compensation of employees (R101+R102)	73.9	330.2	414.1	514.5	684.9	776.6
Taxes on production (R22)	0.0	0.0	0.0	0.0	0.0	0.0
Less: sales of goods and services and production on own account	13.0	44.4	42.5	46.7	60.7	70.3
5. Property and entrepreneurial income and net accident insurance premiums (R40+R51)	58.3	347.3	445.6	582.9	816.1	1 166.9
6. Subsidies and unrequited current transfers n.e.c. (R30+R60)	274.0	1 391.1	1 700.4	2 145.1	2 686.8	3 309.6
7. Capital expenditure	68.0	254.5	330.1	450.8	525.6	591.6
8. Final capital expenditure (P40+P70)	18.3	86.4	107.9	138.7	157.5	172.7
9. Capital transfers (R70)	49.8	168.1	222.2	312.1	368.1	418.9
10. Loans, advances and equities (net change in assets)	:	:	:	:	:	:
11. Net change in assets due to trade credit and accounts receivable and payable (F71+F72+F81)	:	:	:	:	:	:
Receipts						
12. Total receipts	458.5	1 949.2	2 361.4	3 045.2	3 796.5	4 686.0
13. Actual current receipts	452.1	1 925.6	2 320.8	2 980.1	3 712.8	4 587.1
14. Current taxes	409.5	1 692.7	1 970.5	2 544.3	3 218.8	3 937.6
on income and wealth (R61)	146.1	726.2	889.8	1 181.5	1 476.3	1 779.8
linked to production and imports (R20)	263.4	966.6	1 080.7	1 362.7	1 742.5	2 157.8
15. Actual social contributions (R62)	1.4	27.4	40.7	62.4	78.8	90.5
16. Property entrepreneurial income and accident insurance claims (R40+R52)	39.7	192.7	225.1	276.1	329.4	455.3
17. Subsidies and unrequited current transfers n.e.c. (R30+R65+R67+R69)	1.6	12.8	84.5	97.3	85.7	103.8
18. Capital receipts	6.3	23.6	40.5	65.1	83.7	98.9
19. Capital taxes (R72)	6.3	10.9	10.8	11.0	11.3	13.5
20. Capital transfers n.e.c. (R71+R79)	0.0	12.7	29.7	54.1	72.4	85.4
Balances						
Gross saving (N4) (13-3)	27.0	-250.2	-381.0	-455.9	-705.6	-965.4
Net lending (+) or net borrowing (-) (N5) (12-2)	-34.8	-481.1	-670.6	-841.6	-1 147.5	-1 458.2
Net balance to be financed (-) or allocated (+) (12-1)	:	:	:	:	:	:
Net balance to be financed (-) or allocated (+) on a cash basis (12-1-11)	:	:	:	:	:	:

3. Dépenses et recettes par grandes catégories économiques

IRELAND

Mio IRL

Administration centrale (S61)

1983	1984	1985	1986	1987	1988	
:	:	:	:	:	:	Dépenses
6 863.2	7 350.4	8 134.8	8 582.6	9 167.5	9 042.4	1. Dépenses totales
6 299.7	6 828.0	7 535.1	7 936.6	8 491.0	8 381.2	2. Dépenses courantes et en capital
1 187.1	1 314.2	1 389.1	1 503.4	1 585.4	1 503.5	3. Dépenses effectives courantes
						4. Dépenses effectives en rémunération des salariés et en biens et services (nettes)
398.0	421.8	454.4	512.8	505.1	488.3	Consommation intermédiaire (P20)
912.0	1 011.2	1 081.8	1 150.0	1 215.3	1 190.0	Rémunération effective des salariés (R101+R102)
0.0	0.0	0.0	0.0	0.0	0.0	Impôts liés à la production (R22)
123.0	118.8	147.2	159.3	135.0	174.8	Moins: ventes de biens et services et production pour compte propre
1 332.7	1 488.3	1 745.4	1 733.8	1 843.8	1 909.3	5. Revenus de la propriété et de l'entreprise et primes nettes d'assurance-dommages (R40+R51)
3 779.9	4 025.5	4 400.6	4 699.3	5 061.8	4 968.4	6. Subventions d'exploitation et transferts courants sans contrepartie n.d.a. (R30+R60)
563.5	522.4	599.7	646.0	676.5	661.2	7. Dépenses en capital
153.6	140.6	173.7	163.1	154.6	117.0	8. Dépenses finales en capital (P40+P70)
409.9	381.8	426.0	452.9	521.9	544.2	9. Transferts en capital (R70)
:	:	:	:	:	:	10. Prêts, avances et participations (variation nette de créances)
:	:	:	:	:	:	11. Solde des créances et engagements sur crédits commerciaux et décalages comptables (F71+F72+F81)
5 450.3	6 096.8	6 534.9	6 872.0	7 489.8	7 942.6	Recettes
5 342.0	5 992.4	6 414.3	6 757.9	7 354.9	7 798.5	12. Recettes totales
4 515.8	5 152.8	5 443.4	5 905.1	6 338.4	7 118.5	13. Recettes effectives courantes
2 051.2	2 414.6	2 564.2	2 880.4	3 178.6	3 640.9	14. Impôts courants
2 464.6	2 738.1	2 879.2	3 024.8	3 159.7	3 477.6	sur le revenu et le patrimoine (R61)
95.7	102.7	111.8	118.4	142.6	181.1	liés à la production et à l'importation (R20)
549.9	614.0	688.6	576.0	636.2	317.3	15. Cotisations sociales effectives (R62)
180.6	122.9	170.5	158.3	237.7	181.7	16. Revenus de la propriété et de l'entreprise et indemnités d'assurance-dommages (R40+R52)
108.3	104.3	120.6	114.1	134.9	144.1	17. Subventions d'exploitation et autres transferts courants sans contrepartie n.d.a. (R30+R65+R67+R69)
16.3	19.3	20.3	21.4	25.2	27.5	18. Recettes en capital
92.1	85.0	100.3	92.7	109.7	116.6	19. Impôts en capital (R72)
						20. Transferts en capital n.d.a. (R71+R79)
-957.7	-835.6	-1 120.8	-1 178.7	-1 136.0	-582.6	Solde
-1 412.9	-1 253.6	-1 599.8	-1 710.6	-1 677.6	-1 099.8	Épargne brute (N4) (13-3)
:	:	:	:	:	:	Capacité (+) ou besoin (-) de financement (N5) (12-2)
:	:	:	:	:	:	Solde net à financer (-) ou à employer (+) (12-1)
:	:	:	:	:	:	Solde net à financer (-) ou à employer (+) sur la base de règlements (12-1-11)

IRELAND

3. Expenditure and receipts by
main economic categories

Local government (S62)

Mio IRL

	1970	1978	1979	1980	1981	1982
Expenditure						
1. Total expenditure	:	:	:	:	:	:
2. Current and capital expenditure	192.5	922.1	1 175.5	1 519.8	1 834.4	2 169.4
3. Actual current expenditure	147.9	751.3	949.0	1 241.9	1 481.0	1 737.0
4. Actual expenditure on compensation of employees and on goods and services	102.6	547.1	680.6	910.4	1 065.4	1 216.3
Intermediate consumption (P20)	:	:	:	:	:	:
Actual compensation of employees (R101+R102)	62.0	280.8	354.9	477.1	562.6	628.5
Taxes on production (R22)	0.0	0.0	0.0	0.0	0.0	0.0
Less: sales of goods and services and production on own account	:	:	:	:	:	:
5. Property and entrepreneurial income and net accident insurance premiums (R40+R51)	19.2	93.1	113.1	133.9	165.7	212.0
6. Subsidies and unrequited current transfers n.e.c. (R30+R60)	26.1	111.1	155.3	197.6	249.8	308.7
7. Capital expenditure	44.6	170.8	226.5	277.9	353.4	432.4
8. Final capital expenditure (P40+P70)	41.9	166.4	221.4	273.6	348.1	426.4
9. Capital transfers (R70)	2.7	4.5	5.1	4.3	5.3	6.1
10. Loans, advances and equities (net change in assets)	:	:	:	:	:	:
11. Net change in assets due to trade credit and accounts receivable and payable (F71+F72+F81)	:	:	:	:	:	:
Receipts						
12. Total receipts	166.5	839.7	1 030.4	1 311.6	1 588.2	1 884.3
13. Actual current receipts	148.7	761.6	926.9	1 194.5	1 419.3	1 694.7
14. Current taxes	51.3	86.9	96.0	109.4	109.8	103.9
on income and wealth (R61)	0.0	0.0	0.0	0.0	0.0	0.0
linked to production and imports (R20)	51.3	86.9	96.0	109.4	109.8	103.9
15. Actual social contributions (R62)	1.5	8.4	10.7	15.2	18.7	22.8
16. Property entrepreneurial income and accident insurance claims (R40+R52)	4.2	19.1	24.0	30.7	40.3	50.0
17. Subsidies and unrequited current transfers n.e.c. (R30+R65+R67+R69)	91.8	647.2	796.2	1 039.2	1 250.5	1 518.0
18. Capital receipts	17.7	78.1	103.5	117.1	168.9	189.6
19. Capital taxes (R72)	0.0	0.0	0.0	0.0	0.0	0.0
20. Capital transfers n.e.c. (R71+R79)	17.7	78.1	103.5	117.1	168.9	189.6
Balances						
Gross saving (N4) (13-3)	0.8	10.4	-22.1	-47.4	-61.7	-42.3
Net lending (+) or net borrowing (-) (N5) (12-2)	-26.1	-82.3	-145.1	-208.2	-246.1	-285.1
Net balance to be financed (-) or allocated (+) (12-1)	:	:	:	:	:	:
Net balance to be financed (-) or allocated (+) on a cash basis (12-1-11)	:	:	:	:	:	:

3. Dépenses et recettes par grandes catégories économiques

IRELAND

Mio IRL

Administrations locales (S62)

1983	1984	1985	1986	1987	1988	
						Dépenses
						1. Dépenses totales
2 510.4	2 690.6	2 943.2	3 078.9	2 992.0	2 653.1	2. Dépenses courantes et en capital
2 009.2	2 164.3	2 399.6	2 542.2	2 560.4	2 322.7	3. Dépenses effectives courantes
1 290.2	1 358.3	1 477.9	1 564.3	1 508.6	1 536.1	4. Dépenses effectives en rémunération des salariés et en biens et services (nettes)
						Consommation intermédiaire (P20)
687.2	751.6	798.8	859.0	856.6	862.6	Rémunération effective des salariés (R101+R102)
0.0	0.0	0.0	0.0	0.0	0.0	Impôts liés à la production (R22)
						Moins: ventes de biens et services et production pour compte propre
265.8	301.8	348.1	348.5	402.3	116.6	5. Revenus de la propriété et de l'entreprise et primes nettes d'assurance-dommages (R40+R51)
453.2	504.2	573.5	629.4	649.5	670.0	6. Subventions d'exploitation et transferts courants sans contrepartie n.d.a. (R30+R60)
501.2	526.3	543.6	536.6	431.6	330.4	7. Dépenses en capital
495.5	521.0	537.3	530.3	422.9	323.3	8. Dépenses finales en capital (P40+P70)
5.7	5.3	6.3	6.3	8.7	7.1	9. Transferts en capital (R70)
						10. Prêts, avances et participations (variation nette de créances)
						11. Solde des créances et engagements sur crédits commerciaux et décalages comptables (F71+F72+F81)
						Recettes
2 237.7	2 400.9	2 644.4	2 759.5	2 901.5	2 720.7	12. Recettes totales
2 022.7	2 174.5	2 383.2	2 487.1	2 593.0	2 320.0	13. Recettes effectives courantes
116.5	136.7	153.2	166.7	183.9	194.3	14. Impôts courants
0.0	0.0	0.0	0.0	0.0	0.0	sur le revenu et le patrimoine (R61)
116.5	136.7	153.2	166.7	183.9	194.3	liés à la production et à l'importation (R20)
25.1	28.8	32.1	30.9	35.9	40.4	15. Cotisations sociales effectives (R62)
57.6	64.2	70.9	77.4	83.4	87.2	16. Revenus de la propriété et de l'entreprise et indemnités d'assurance-dommages (R40+R52)
1 823.5	1 944.8	2 126.9	2 212.2	2 289.7	1 998.0	17. Subventions d'exploitation et autres transferts courants sans contrepartie n.d.a. (R30+R65+R67+R69)
215.1	226.4	261.2	272.4	308.6	400.7	18. Recettes en capital
0.0	0.0	0.0	0.0	0.0	0.0	19. Impôts en capital (R72)
215.1	226.4	261.2	272.4	308.6	400.7	20. Transferts en capital n.d.a. (R71+R79)
						Soldes
13.4	10.2	-16.4	-55.1	32.6	-2.7	Epargne brute (N4) (13-3)
-272.7	-289.7	-298.8	-319.4	-90.4	67.6	Capacité (+) ou besoin (-) de financement (N5) (12-2)
						Solde net à financer (-) ou à employer (+) (12-1)
						Solde net à financer (-) ou à employer (+) sur la base de règlements (12-1-11)

IRELAND

3. Expenditure and receipts by
main economic categories

Social security funds (S63)

Mio IRL

	1970	1978	1979	1980	1981	1982
Expenditure						
1. Total expenditure	:	:	:	:	:	:
2. Current and capital expenditure	61.5	337.3	385.8	526.8	704.4	943.7
3. Actual current expenditure	61.5	337.3	385.8	526.8	704.4	943.7
4. Actual expenditure on compensation of employees and on goods and services	3.0	17.4	23.2	24.4	31.2	40.8
Intermediate consumption (P20)	0.9	6.5	8.9	8.1	8.8	16.6
Actual compensation of employees (R101+R102)	2.1	10.9	14.3	16.3	22.4	24.1
Taxes on production (R22)	0.0	0.0	0.0	0.0	0.0	0.0
Less: sales of goods and services and production on own account	0.0	0.0	0.0	0.0	0.0	0.0
5. Property and entrepreneurial income and net accident insurance premiums (R40+R51)	0.0	0.0	0.0	0.0	0.0	0.0
6. Subsidies and unrequited current transfers n.e.c. (R30+R60)	58.5	319.9	362.6	502.4	673.2	903.0
7. Capital expenditure	0.0	0.0	0.0	0.0	0.0	0.0
8. Final capital expenditure (P40+P70)	0.0	0.0	0.0	0.0	0.0	0.0
9. Capital transfers (R70)	0.0	0.0	0.0	0.0	0.0	0.0
10. Loans, advances and equities (net change in assets)	:	:	:	:	:	:
11. Net change in assets due to trade credit and accounts receivable and payable (F71+F72+F81)	:	:	:	:	:	:
Receipts						
12. Total receipts	63.2	341.7	405.1	536.9	716.5	937.2
13. Actual current receipts	63.2	341.7	405.1	536.9	716.5	937.2
14. Current taxes	0.0	0.0	0.0	0.0	0.0	0.0
on income and wealth (R61)	0.0	0.0	0.0	0.0	0.0	0.0
linked to production and imports (R20)	0.0	0.0	0.0	0.0	0.0	0.0
15. Actual social contributions (R62)	41.7	275.1	322.5	410.4	505.0	674.8
16. Property entrepreneurial income and accident insurance claims (R40+R52)	1.0	1.8	2.1	3.5	7.3	10.0
17. Subsidies and unrequited current transfers n.e.c. (R30+R65+R67+R69)	20.5	64.9	80.5	123.1	204.1	252.4
18. Capital receipts	0.0	0.0	0.0	0.0	0.0	0.0
19. Capital taxes (R72)	0.0	0.0	0.0	0.0	0.0	0.0
20. Capital transfers n.e.c. (R71+R79)	0.0	0.0	0.0	0.0	0.0	0.0
Balances						
Gross saving (N4) (13-3)	1.7	4.4	19.3	10.1	12.0	-6.6
Net lending (+) or net borrowing (-) (N5) (12-2)	1.7	4.4	19.3	10.1	12.0	-6.6
Net balance to be financed (-) or allocated (+) (12-1)	:	:	:	:	:	:
Net balance to be financed (-) or allocated (+) on a cash basis (12-1-11)	:	:	:	:	:	:

3. Dépenses et recettes par grandes catégories économiques

IRELAND

Mio IRL

Administration de sécurité sociale (S63)

1983	1984	1985	1986	1987	1988	
						Dépenses
:	:	:	:	:	:	1. Dépenses totales
1 096.2	1 180.3	1 288.3	1 364.6	1 406.2	1 392.6	2. Dépenses courantes et en capital
1 096.2	1 180.3	1 288.3	1 364.6	1 406.2	1 392.6	3. Dépenses effectives courantes
51.6	51.8	56.6	61.6	66.8	70.0	4. Dépenses effectives en rémunération des salariés et en biens et services (nettes)
						Consommation intermédiaire (P20)
25.8	21.6	23.7	25.8	26.6	29.8	Rémunération effective des salariés (R101+R102)
25.8	30.2	32.9	35.8	40.1	40.2	Impôts liés à la production (R22)
0.0	0.0	0.0	0.0	0.0	0.0	Moins: ventes de biens et services et production pour compte propre
0.0	0.0	0.0	0.0	0.0	0.0	5. Revenus de la propriété et de l'entreprise et primes nettes d'assurance-dommages (R40+R51)
1 044.6	1 128.6	1 231.8	1 303.0	1 339.4	1 322.6	6. Subventions d'exploitation et transferts courants sans contrepartie n.d.a. (R30+R60)
0.0	0.0	0.0	0.0	0.0	0.0	7. Dépenses en capital
0.0	0.0	0.0	0.0	0.0	0.0	8. Dépenses finales en capital (P40+P70)
0.0	0.0	0.0	0.0	0.0	0.0	9. Transferts en capital (R70)
:	:	:	:	:	:	10. Prêts, avances et participations (variation nette de créances)
:	:	:	:	:	:	11. Solde des créances et engagements sur crédits commerciaux et décalages comptables (F71+F72+F81)
						Recettes
1 080.6	1 171.6	1 285.3	1 380.9	1 413.8	1 382.4	12. Recettes totales
1 080.6	1 171.6	1 285.3	1 380.9	1 413.8	1 382.4	13. Recettes effectives courantes
0.0	0.0	0.0	0.0	0.0	0.0	14. Impôts courants
0.0	0.0	0.0	0.0	0.0	0.0	sur le revenu et le patrimoine (R61)
0.0	0.0	0.0	0.0	0.0	0.0	liés à la production et à l'importation (R20)
778.5	865.1	927.7	967.9	1 008.6	1 075.2	15. Cotisations sociales effectives (R62)
7.6	4.7	3.4	2.7	3.6	2.1	16. Revenus de la propriété et de l'entreprise et indemnités d'assurance-dommages (R40+R52)
294.5	301.8	354.2	410.3	401.6	305.0	17. Subventions d'exploitation et autres transferts courants sans contrepartie n.d.a. (R30+R65+R67+R69)
0.0	0.0	0.0	0.0	0.0	0.0	18. Recettes en capital
0.0	0.0	0.0	0.0	0.0	0.0	19. Impôts en capital (R72)
0.0	0.0	0.0	0.0	0.0	0.0	20. Transferts en capital n.d.a. (R71+R79)
						Soldes
-15.6	-8.8	-3.0	16.3	7.7	-10.2	Épargne brute (N4) (13-3)
-15.6	-8.8	-3.0	16.3	7.7	-10.2	Capacité (+) ou besoin (-) de financement (N5) (12-2)
:	:	:	:	:	:	Solde net à financer (-) ou à employer (+) (12-1)
:	:	:	:	:	:	Solde net à financer (-) ou à employer (+) sur la base de règlements (12-1-11)

IRELAND

4. Cost of production and transition
to collective consumption

Mic IRL

ESA	1970	1978	1979	1980	1981	1982
General government (S60)						
Intermediate consumption	P20	:	:	:	:	:
Compensation of employees	R10	162.9	727.3	914.4	1 175.5	1 469.2
Gross wages and salaries	R101	:	:	:	:	:
Employers' actual social contributions	R102	:	:	:	:	:
to general government		:	:	:	:	:
to other sectors		:	:	:	:	:
Imputed social contributions	R103	24.9	105.4	131.1	167.6	199.3
Taxes linked to production excluding VAT	R22	0.0	0.0	0.0	0.0	0.0
Consumption of fixed capital	A1	11.4	56.0	69.0	87.5	81.7
Net operating surplus	N12	12.1	41.3	35.8	39.0	61.7
Less: subsidies received	R31	9.7	47.7	62.9	76.7	94.5
Less: current sales of goods and services		:	:	:	:	:
Less: production on own account		:	:	:	:	:
Final consumption	P3A	237.3	1 156.8	1 432.6	1 860.2	2 260.3
Wage and salary earners (1000)		122.0	158.0	163.0	168.0	173.0
Central government (S61)						
Intermediate consumption	P20	32.0	151.5	184.3	240.2	291.3
Compensation of employees	R10	93.1	408.8	507.8	636.3	828.2
Gross wages and salaries	R101	:	:	:	:	:
Employers' actual social contributions	R102	:	:	:	:	:
to general government		:	:	:	:	:
to other sectors		:	:	:	:	:
Imputed social contributions	R103	19.3	78.6	93.7	121.8	143.3
Taxes linked to production excluding VAT	R22	0.0	0.0	0.0	0.0	0.0
Consumption of fixed capital	A1	3.4	19.2	23.9	30.8	37.7
Net operating surplus	N12	4.9	14.9	2.7	-1.7	-13.9
Less: subsidies received	R31	0.0	0.0	0.0	0.0	0.0
Less: current sales of goods and services		9.0	33.7	29.5	26.6	36.5
Less: production on own account		3.9	10.6	13.0	20.0	24.3
Final consumption	P3A	120.5	550.0	676.2	858.9	1 082.6
Wage and salary earners (1000)		59.0	80.0	82.0	85.0	89.0
Local government (S62)						
Intermediate consumption	P20	:	:	:	:	:
Compensation of employees	R10	67.6	307.6	392.3	522.8	618.6
Gross wages and salaries	R101	:	:	:	:	:
Employers' actual social contributions	R102	:	:	:	:	:
to general government		:	:	:	:	:
to other sectors		:	:	:	:	:
Imputed social contributions	R103	5.6	26.8	37.4	45.8	56.0
Taxes linked to production excluding VAT	R22	0.0	0.0	0.0	0.0	0.0
Consumption of fixed capital	A1	8.0	36.8	45.1	56.7	44.0
Net operating surplus	N12	7.2	26.5	33.1	40.7	75.6
Less: subsidies received	R31	9.7	47.7	62.9	76.7	94.5
Less: current sales of goods and services		:	:	:	:	:
Less: production on own account		:	:	:	:	:
Final consumption	P3A	113.7	589.4	733.3	976.9	1 146.5
Wage and salary earners (1000)		:	:	:	:	:
Social security funds (S63)						
Intermediate consumption	P20	0.9	6.5	8.9	8.1	8.8
Compensation of employees	R10	2.1	10.9	14.3	16.3	22.4
Gross wages and salaries	R101	:	:	:	:	:
Employers' actual social contributions	R102	:	:	:	:	:
to general government		:	:	:	:	:
to other sectors		:	:	:	:	:
Imputed social contributions	R103	0.0	0.0	0.0	0.0	0.0
Taxes linked to production excluding VAT	R22	0.0	0.0	0.0	0.0	0.0
Consumption of fixed capital	A1	0.0	0.0	0.0	0.0	0.0
Net operating surplus	N12	0.0	0.0	0.0	0.0	0.0
Less: subsidies received	R31	0.0	0.0	0.0	0.0	0.0
Less: current sales of goods and services		0.0	0.0	0.0	0.0	0.0
Less: production on own account		0.0	0.0	0.0	0.0	0.0
Final consumption	P3A	3.0	17.4	23.2	24.4	31.2
Wage and salary earners (1000)		:	:	:	:	:

4. Coût de production et passage à la consommation collective

IRELAND

Mio IRL

1983	1984	1985	1986	1987	1988	SEC
Administrations publiques (S60)						
:	:	:	:	:	:	P20 Consommation intermédiaire
1 876.8	2 047.0	2 176.1	2 334.8	2 412.7	2 402.1	R10 Rémunération des salariés
:	:	:	:	:	:	R101 Salaires et traitements bruts
:	:	:	:	:	:	R102 Cotisations sociales effectives à charge des employeurs
:	:	:	:	:	:	à destination des administrations publiques
:	:	:	:	:	:	à destination des autres secteurs
251.7	254.0	262.6	290.0	300.6	309.3	R103 Cotisations sociales fictives
0.0	0.0	0.0	0.0	0.0	0.0	R22 Impôts liés à la production à l'exclusion de la TVA
107.0	119.1	129.9	140.8	149.6	158.7	A1 Consommation de capital fixe
114.0	127.3	174.5	177.1	166.7	217.0	N12 Excédent net d'exploitation
144.2	158.1	189.5	195.0	201.1	199.4	R31 Moins: subventions reçues
:	:	:	:	:	:	Moins: ventes de biens et services produits
:	:	:	:	:	:	Moins: production pour compte propre
2 857.3	3 066.7	3 301.0	3 542.1	3 576.6	3 595.2	P3A Consommation finale
178.0	175.0	171.0	172.0	171.0	164.0	Emploi salarié (1000)
Administration centrale (S61)						
398.0	421.8	454.4	512.8	505.1	488.3	P20 Consommation intermédiaire
1 097.6	1 196.4	1 270.7	1 362.5	1 434.9	1 423.9	R10 Rémunération des salariés
:	:	:	:	:	:	R101 Salaires et traitements bruts
:	:	:	:	:	:	R102 Cotisations sociales effectives à charge des employeurs
:	:	:	:	:	:	à destination des administrations publiques
:	:	:	:	:	:	à destination des autres secteurs
185.5	185.2	188.9	212.5	219.5	233.9	R103 Cotisations sociales fictives
0.0	0.0	0.0	0.0	0.0	0.0	R22 Impôts liés à la production à l'exclusion de la TVA
49.0	53.7	57.7	61.9	65.3	69.0	A1 Consommation de capital fixe
-3.9	-13.8	3.7	9.4	-5.6	16.2	N12 Excédent net d'exploitation
0.0	0.0	0.0	0.0	0.0	0.0	R31 Moins: subventions reçues
94.9	92.2	119.8	133.1	109.4	151.5	Moins: ventes de biens et services produits
28.1	26.6	27.4	26.2	25.6	23.3	Moins: production pour compte propre
1 417.7	1 539.4	1 639.3	1 787.2	1 864.6	1 822.6	P3A Consommation finale
97.0	96.0	95.0	95.0	94.0	91.0	Emploi salarié (1000)
Administrations locales (S62)						
:	:	:	:	:	:	P20 Consommation intermédiaire
753.4	820.4	872.5	936.5	937.7	938.0	R10 Rémunération des salariés
:	:	:	:	:	:	R101 Salaires et traitements bruts
:	:	:	:	:	:	R102 Cotisations sociales effectives à charge des employeurs
:	:	:	:	:	:	à destination des administrations publiques
:	:	:	:	:	:	à destination des autres secteurs
66.2	68.8	73.7	77.5	81.1	75.4	R103 Cotisations sociales fictives
0.0	0.0	0.0	0.0	0.0	0.0	R22 Impôts liés à la production à l'exclusion de la TVA
58.0	65.4	72.2	78.9	84.3	89.7	A1 Consommation de capital fixe
117.9	141.1	170.9	167.7	172.3	200.8	N12 Excédent net d'exploitation
144.2	158.1	189.5	195.0	201.1	199.4	R31 Moins: subventions reçues
:	:	:	:	:	:	Moins: ventes de biens et services produits
:	:	:	:	:	:	Moins: production pour compte propre
1 388.1	1 475.5	1 605.2	1 693.3	1 645.2	1 702.6	P3A Consommation finale
:	:	:	:	:	:	Emploi salarié (1000)
Administrations de sécurité sociale (S63)						
25.8	21.6	23.7	25.8	26.6	29.8	P20 Consommation intermédiaire
25.8	30.2	32.9	35.8	40.1	40.2	R10 Rémunération des salariés
:	:	:	:	:	:	R101 Salaires et traitements bruts
:	:	:	:	:	:	R102 Cotisations sociales effectives à charge des employeurs
:	:	:	:	:	:	à destination des administrations publiques
:	:	:	:	:	:	à destination des autres secteurs
0.0	0.0	0.0	0.0	0.0	0.0	R103 Cotisations sociales fictives
0.0	0.0	0.0	0.0	0.0	0.0	R22 Impôts liés à la production à l'exclusion de la TVA
0.0	0.0	0.0	0.0	0.0	0.0	A1 Consommation de capital fixe
0.0	0.0	0.0	0.0	0.0	0.0	N12 Excédent net d'exploitation
0.0	0.0	0.0	0.0	0.0	0.0	R31 Moins: subventions reçues
0.0	0.0	0.0	0.0	0.0	0.0	Moins: ventes de biens et services produits
0.0	0.0	0.0	0.0	0.0	0.0	Moins: production pour compte propre
51.6	51.8	56.6	61.6	66.8	70.0	P3A Consommation finale
:	:	:	:	:	:	Emploi salarié (1000)

IRELAND

5. General government expenditure
by purpose and type

Mio IRL

	C O F O G	Final	Subsidies	Current	of which:	Gross	Other	Total
		consumption		transfers, insurance, premiums, interest	Social benefits	capital formation	capital outlays	
		P3A	R30	R40+R50+R60	R64	P40	P70+R70	
1983								
General public services	01	:	:	:	:	:	:	:
Defence	02	:	:	:	:	:	:	:
Public order and safety	03	:	:	:	:	:	:	:
Education	04	:	:	:	:	:	:	:
Health	05	:	:	:	:	:	:	:
Social security and welfare	06	:	:	:	:	:	:	:
Housing and community amenity	07	:	:	:	:	:	:	:
Recreational, cultural and religious affairs	08	:	:	:	:	:	:	:
Fuel and energy	09	:	:	:	:	:	:	:
Agriculture, forestry, fishing and hunting	10	:	:	:	:	:	:	:
Mining and mineral resource (other than fuel), manufacturing and construction	11	:	:	:	:	:	:	:
Transportation and communication	12	:	:	:	:	:	:	:
Other economic affairs and services	13	:	:	:	:	:	:	:
Expenditures not classified	14	:	:	:	:	:	:	:
Total		:	:	:	:	:	:	:
1984								
General public services	01	:	:	:	:	:	:	:
Defence	02	:	:	:	:	:	:	:
Public order and safety	03	:	:	:	:	:	:	:
Education	04	:	:	:	:	:	:	:
Health	05	:	:	:	:	:	:	:
Social security and welfare	06	:	:	:	:	:	:	:
Housing and community amenity	07	:	:	:	:	:	:	:
Recreational, cultural and religious affairs	08	:	:	:	:	:	:	:
Fuel and energy	09	:	:	:	:	:	:	:
Agriculture, forestry, fishing and hunting	10	:	:	:	:	:	:	:
Mining and mineral resource (other than fuel), manufacturing and construction	11	:	:	:	:	:	:	:
Transportation and communication	12	:	:	:	:	:	:	:
Other economic affairs and services	13	:	:	:	:	:	:	:
Expenditures not classified	14	:	:	:	:	:	:	:
Total		:	:	:	:	:	:	:
1985								
General public services (a)	01	644.6	0.0	56.1	56.1	81.1	17.8	799.5
Defence	02	276.6	0.0	6.5	6.5	0.0	0.0	283.1
Public order and safety (a)	03	:	:	:	:	:	:	:
Education	04	598.2	0.0	397.2	397.2	59.5	35.4	1 090.3
Health	05	1 077.8	0.0	114.7	114.7	25.1	32.3	1 249.9
Social security and welfare	06	93.6	0.0	2 318.3	2 318.3	1.8	0.9	2 414.6
Housing and community amenity	07	133.6	179.5	30.8	30.8	237.9	36.6	618.3
Recreational, cultural and religious affairs	08	67.8	0.5	18.1	18.1	11.9	2.1	100.5
Fuel and energy (b)	09	:	:	:	:	:	:	:
Agriculture, forestry, fishing and hunting	10	187.0	154.5	1.6	1.6	35.7	20.8	399.6
Mining and mineral resource (other than fuel), manufacturing and construction	11	76.6	111.2	17.3	17.3	12.6	99.0	316.7
Transportation and communication	12	184.6	120.3	0.0	0.0	161.3	11.7	477.9
Other economic affairs and services (b)	13	250.5	22.6	42.3	42.3	84.0	12.2	411.6
Expenditures not classified	14	0.0	0.0	1 824.7	0.0	0.0	0.0	1 824.7
Total		3 590.9	588.5	4 827.7	3 002.9	711.0	268.7	9 986.7

IRELAND

5. Dépenses des administrations publiques
par fonction et type

Mio IRL

	C O F O G	Consommation	Subventions	Transferts	dont:	Formation	Autres	Total
		finale		courants, primes d'assurance, intérêts	Prestations sociales	brute de capital	dépenses en capital	
		P3A	R30	R40+R50+R60	R64	P40	P70+R70	
1986								
Services généraux (a)	01	746.9	3.3	68.8	68.8	90.3	23.2	932.5
Défense nationale	02	292.2	0.0	10.5	10.5	0.0	0.0	302.7
Ordre et sécurité publics (a)	03	:	:	:	:	:	:	:
Enseignement	04	633.9	0.0	428.0	428.0	64.3	32.9	1 159.2
Santé	05	1 124.6	0.0	113.0	113.0	30.4	33.3	1 301.2
Sécurité sociale	06	103.4	0.0	2 517.8	2 517.8	0.7	1.0	2 623.0
Logement et développement collectif	07	156.5	184.9	38.4	38.4	198.0	63.8	641.6
Affaires et services relevant des loisirs, de la culture et des cultes	08	89.4	0.4	16.5	16.5	11.7	2.0	120.0
Combustibles et énergie (b)	09	:	:	:	:	:	:	:
Agriculture, sylviculture, chasse et pêche	10	190.8	171.0	1.4	1.4	36.3	20.8	420.4
Industries extractives et ressources minérales (à l'exception des combustibles), industrie de transformation, bâtiment et travaux publics	11	80.2	84.2	49.2	49.2	6.8	89.1	309.5
Transports et les communications	12	198.3	102.7	0.0	0.0	177.7	10.0	488.8
Autres affaires et services économiques (b)	13	263.3	22.7	42.1	42.1	77.1	9.9	415.0
Dépenses non classées	14	0.0	0.0	1 823.0	0.0	0.0	0.0	1 823.0
Total		3 879.4	569.2	5 108.8	3 285.8	693.4	286.0	10 536.7
1987								
Services généraux (a)	01	731.9	5.8	66.5	66.5	85.7	5.5	895.3
Défense nationale	02	280.4	0.0	10.7	10.7	0.0	0.0	291.0
Ordre et sécurité publics (a)	03	:	:	:	:	:	:	:
Enseignement	04	702.3	0.0	464.3	464.3	56.8	33.5	1 256.9
Santé	05	1 119.2	0.0	130.3	130.3	28.7	32.7	1 310.9
Sécurité sociale	06	108.5	0.0	2 608.1	2 608.1	2.1	1.1	2 719.8
Logement et développement collectif	07	173.9	190.0	37.5	37.5	113.8	128.8	644.0
Affaires et services relevant des loisirs, de la culture et des cultes	08	85.8	0.4	11.3	11.3	11.9	1.3	110.7
Combustibles et énergie (b)	09	:	:	:	:	:	:	:
Agriculture, sylviculture, chasse et pêche	10	196.9	375.8	4.2	4.2	35.2	19.2	631.4
Industries extractives et ressources minérales (à l'exception des combustibles), industrie de transformation, bâtiment et travaux publics	11	82.3	64.2	49.3	49.3	6.2	87.9	289.9
Transports et les communications	12	163.6	107.9	0.0	0.0	181.1	8.0	460.6
Autres affaires et services économiques (b)	13	269.9	21.5	38.4	38.4	56.1	6.5	392.3
Dépenses non classées	14	0.0	0.0	1 944.1	0.0	0.0	0.0	1 944.1
Total		3 914.8	765.6	5 364.8	3 420.6	577.5	324.6	10 947.1
1988								
Services généraux (a)	01	779.2	8.3	194.7	194.7	68.9	8.8	1 059.9
Défense nationale	02	282.6	0.0	10.7	10.7	0.0	0.0	293.3
Ordre et sécurité publics (a)	03	:	:	:	:	:	:	:
Enseignement	04	688.7	0.0	458.9	458.9	35.7	40.1	1 223.4
Santé	05	1 114.3	0.0	133.0	133.0	24.7	23.3	1 295.3
Sécurité sociale	06	100.3	0.0	2 619.2	2 619.2	2.0	1.1	2 722.6
Logement et développement collectif	07	192.2	199.8	25.0	25.0	63.3	82.4	562.7
Affaires et services relevant des loisirs, de la culture et des cultes	08	104.1	0.2	9.9	9.9	10.2	0.1	124.6
Combustibles et énergie (b)	09	:	:	:	:	:	:	:
Agriculture, sylviculture, chasse et pêche	10	198.4	509.3	4.9	4.9	29.3	36.0	778.0
Industries extractives et ressources minérales (à l'exception des combustibles), industrie de transformation, bâtiment et travaux publics	11	60.5	60.8	54.4	54.4	-0.1	73.9	249.5
Transports et les communications	12	164.5	111.7	0.2	0.2	161.1	6.0	443.5
Autres affaires et services économiques (b)	13	271.7	19.7	40.4	40.4	45.2	5.4	382.5
Dépenses non classées	14	0.0	0.0	2 014.5	0.0	0.0	0.0	2 014.5
Total		3 956.7	909.8	5 565.8	3 551.3	440.3	277.2	11 149.9

IRELAND

6. Taxes and actual social contributions
by category and by receiving subsector

Mio IRL

	ESA	1970	1978	1979	1980	1981	1982
General government (S60)							
Taxes linked to production and imports	R20	314.7	1 053.4	1 176.7	1 472.1	1 852.3	2 261.6
VAT and general turnover taxes	R201	66.2	414.4	421.0	430.6	568.7	877.3
VAT on products	R21	0.0	414.4	421.0	430.6	568.7	877.3
General turnover taxes		66.2	0.0	0.0	0.0	0.0	0.0
Import duties and agricultural levies	R202	14.9	4.0	0.8	1.0	2.0	1.7
Excise duties and taxes on the consumption of goods	R203	165.6	485.3	584.7	822.7	1 041.3	1 106.9
Taxes on services	R204	3.4	12.8	12.9	18.5	27.2	45.0
Taxes on land and buildings	R205	51.3	86.9	96.0	109.6	110.4	113.9
Stamp, registration and similar duties	R206	5.5	36.8	44.9	50.1	66.9	69.5
Other taxes linked to production and imports	R207	7.7	13.2	16.5	39.6	35.9	47.3
Current taxes on income and wealth	R61	146.1	726.2	889.8	1 181.5	1 476.3	1 779.8
from households		:	:	:	:	:	:
from general government		0.0	0.0	0.0	0.0	0.0	0.0
from other sectors		:	:	:	:	:	:
Capital taxes	R72	6.3	10.9	10.8	11.0	11.3	13.5
from households		:	:	:	:	:	:
from other sectors		:	:	:	:	:	:
Total tax receipts		467.0	1 790.5	2 077.4	2 664.7	3 339.9	4 054.9
Actual social contributions	R62	44.6	310.9	373.9	488.0	602.5	788.0
Employers' actual social contributions	R621	22.8	185.2	227.1	299.3	368.8	468.5
from general government		:	:	:	:	:	:
from other sectors		:	:	:	:	:	:
Employees' actual social contributions (a)	R622	21.8	125.7	146.8	188.7	233.7	319.5
Compulsory by law and agreement		:	:	:	:	:	:
Voluntary		:	:	:	:	:	:
Social contributions by self-employed and non-employed (a)	R623	0.0	0.0	0.0	0.0	0.0	0.0
Compulsory by law and agreement		0.0	0.0	0.0	0.0	0.0	0.0
Voluntary		0.0	0.0	0.0	0.0	0.0	0.0
Total tax and social contributions		511.6	2 101.4	2 451.3	3 152.7	3 942.5	4 842.9
Central government (S61)							
Taxes linked to production and imports	R20	263.4	966.6	1 080.7	1 362.7	1 742.5	2 157.8
VAT and general turnover taxes	R201	66.2	414.4	421.0	430.6	568.7	877.3
VAT on products	R21	0.0	414.4	421.0	430.6	568.7	877.3
General turnover taxes		66.2	0.0	0.0	0.0	0.0	0.0
Import duties and agricultural levies	R202	14.9	4.0	0.8	1.0	2.0	1.7
Excise duties and taxes on the consumption of goods	R203	165.6	485.3	584.7	822.7	1 041.3	1 106.9
Taxes on services	R204	3.4	12.8	12.9	18.5	27.2	45.0
Taxes on land and buildings	R205	0.0	0.0	0.0	0.3	0.6	10.0
Stamp, registration and similar duties	R206	5.5	36.8	44.9	50.1	66.9	69.5
Other taxes linked to production and imports	R207	7.7	13.2	16.5	39.6	35.9	47.3
Current taxes on income and wealth	R61	146.1	726.2	889.8	1 181.5	1 476.3	1 779.8
from households		:	:	:	:	:	:
from general government		0.0	0.0	0.0	0.0	0.0	0.0
from other sectors		:	:	:	:	:	:
Capital taxes	R72	6.3	10.9	10.8	11.0	11.3	13.5
from households		:	:	:	:	:	:
from other sectors		:	:	:	:	:	:
Total tax receipts		415.8	1 703.6	1 981.4	2 555.3	3 230.1	3 951.0
Actual social contributions	R62	1.4	27.4	40.7	62.4	78.8	90.5
Employers' actual social contributions	R621	0.0	0.2	0.0	0.3	0.2	0.2
from general government		0.0	0.0	0.0	0.0	0.0	0.0
from other sectors		0.0	0.2	0.0	0.3	0.2	0.2
Employees' actual social contributions (a)	R622	1.4	27.3	40.7	62.1	78.6	90.3
Compulsory by law and agreement		:	:	:	:	:	:
Voluntary		:	:	:	:	:	:
Social contributions by self-employed and non-employed (a)	R623	0.0	0.0	0.0	0.0	0.0	0.0
Compulsory by law and agreement		0.0	0.0	0.0	0.0	0.0	0.0
Voluntary		0.0	0.0	0.0	0.0	0.0	0.0
Total tax and social contributions		417.1	1 731.0	2 022.0	2 617.7	3 309.0	4 041.5

6. Impôts et cotisations sociales effectives
par catégorie et par sous-secteur receveur

IRELAND

Mio IRL

1983	1984	1985	1986	1987	1988	SEC	
Administrations publiques (S60)							
2 581.1	2 874.8	3 032.4	3 191.4	3 343.7	3 672.0	R20	Impôts liés à la production et à l'importation
1 084.7	1 268.8	1 315.7	1 395.2	1 451.3	1 644.0	R201	TVA et taxes générales sur le chiffre d'affaires
1 084.7	1 268.8	1 315.7	1 395.2	1 451.3	1 644.0	R21	TVA grevant les produits
0.0	0.0	0.0	0.0	0.0	0.0		Taxes générales sur le chiffre d'affaires
4.9	2.5	-1.4	-2.2	2.3	12.8	R202	Droits d'importation et prélèvements agricoles
1 151.4	1 208.9	1 283.5	1 348.2	1 355.1	1 446.4	R203	Droits d'accises et impôts sur la consommation des biens
61.0	70.7	68.3	70.1	81.0	99.1	R204	Impôts sur les services
137.5	159.0	178.3	176.8	227.4	233.5	R205	Impôts foncières et immobiliers
73.4	77.1	83.5	94.4	109.1	123.1	R206	Droits de timbre, d'enregistrement et de mutation
68.1	87.9	104.6	108.9	117.5	113.1	R207	Autres impôts liés à la production et à l'importation
2 051.2	2 414.6	2 564.2	2 880.4	3 178.6	3 640.9	R61	Impôts courants sur le revenu et le patrimoine
:	:	:	:	:	:		payés par les ménages
0.0	0.0	0.0	0.0	0.0	0.0		payés par les administrations publiques
:	:	:	:	:	:		des autres secteurs
16.3	19.3	20.3	21.4	25.2	27.5	R72	Impôts en capital
:	:	:	:	:	:		des ménages
:	:	:	:	:	:		des autres secteurs
4 648.5	5 308.8	5 616.9	6 093.2	6 547.5	7 340.4		Total des impôts
899.3	996.6	1 071.6	1 117.2	1 187.2	1 296.7	R62	Cotisations sociales effectives
531.7	595.0	643.0	674.1	701.6	748.9	R621	Cotisations sociales effectives à charge des employeurs
:	:	:	:	:	:		payées par les administrations publiques
:	:	:	:	:	:		payées par les autres secteurs
367.6	401.6	428.6	443.1	485.5	547.8	R622	Cotisations sociales effectives à charge des salariés (a)
:	:	:	:	:	:		Obligatoires et conventionnelles
:	:	:	:	:	:		Volontaires
0.0	0.0	0.0	0.0	0.0	0.0	R623	Cotisations sociales effectives des non-salariés (a)
0.0	0.0	0.0	0.0	0.0	0.0		Obligatoires et conventionnelles
0.0	0.0	0.0	0.0	0.0	0.0		Volontaires
5 547.9	6 305.5	6 688.6	7 210.4	7 734.7	8 637.1		Total des impôts et cotisations sociales
Administration centrale (S61)							
2 464.6	2 738.1	2 879.2	3 024.8	3 159.7	3 477.6	R20	Impôts liés à la production et à l'importation
1 084.7	1 268.8	1 315.7	1 395.2	1 451.3	1 644.0	R201	TVA et taxes générales sur le chiffre d'affaires
1 084.7	1 268.8	1 315.7	1 395.2	1 451.3	1 644.0	R21	TVA grevant les produits
0.0	0.0	0.0	0.0	0.0	0.0		Taxes générales sur le chiffre d'affaires
4.9	2.5	-1.4	-2.2	2.3	12.8	R202	Droits d'importation et prélèvements agricoles
1 151.4	1 208.9	1 283.5	1 348.2	1 355.1	1 446.4	R203	Droits d'accises et impôts sur la consommation des biens
61.0	70.7	68.3	70.1	81.0	99.1	R204	Impôts sur les services
21.0	22.3	25.1	10.1	43.5	39.1	R205	Impôts foncières et immobiliers
73.4	77.1	83.5	94.4	109.1	123.1	R206	Droits de timbre, d'enregistrement et de mutation
68.1	87.9	104.6	108.9	117.5	113.1	R207	Autres impôts liés à la production et à l'importation
2 051.2	2 414.6	2 564.2	2 880.4	3 178.6	3 640.9	R61	Impôts courants sur le revenu et le patrimoine
:	:	:	:	:	:		payés par les ménages
0.0	0.0	0.0	0.0	0.0	0.0		payés par les administrations publiques
:	:	:	:	:	:		des autres secteurs
16.3	19.3	20.3	21.4	25.2	27.5	R72	Impôts en capital
:	:	:	:	:	:		des ménages
:	:	:	:	:	:		des autres secteurs
4 532.1	5 172.1	5 463.7	5 926.5	6 363.6	7 146.0		Total des impôts
95.7	102.7	111.8	118.4	142.6	181.1	R62	Cotisations sociales effectives
0.2	0.2	0.0	0.0	0.0	0.0	R621	Cotisations sociales effectives à charge des employeurs
0.0	0.0	0.0	0.0	0.0	0.0		payées par les administrations publiques
0.2	0.2	0.0	0.0	0.0	0.0		payées par les autres secteurs
95.5	102.5	111.8	118.4	142.6	181.1	R622	Cotisations sociales effectives à charge des salariés (a)
:	:	:	:	:	:		Obligatoires et conventionnelles
:	:	:	:	:	:		Volontaires
0.0	0.0	0.0	0.0	0.0	0.0	R623	Cotisations sociales effectives des non-salariés (a)
0.0	0.0	0.0	0.0	0.0	0.0		Obligatoires et conventionnelles
0.0	0.0	0.0	0.0	0.0	0.0		Volontaires
4 627.8	5 274.9	5 575.5	6 045.0	6 506.2	7 327.1		Total des impôts et cotisations sociales

IRELAND

6. Taxes and actual social contributions
by category and by receiving subsector

Mio IRL

	ESA	1970	1978	1979	1980	1981	1982
Local government (S62)							
Taxes linked to production and imports	R20	51.3	86.9	96.0	109.4	109.8	103.9
VAT and general turnover taxes	R201	0.0	0.0	0.0	0.0	0.0	0.0
VAT on products	R21	0.0	0.0	0.0	0.0	0.0	0.0
General turnover taxes		0.0	0.0	0.0	0.0	0.0	0.0
Import duties and agricultural levies	R202	0.0	0.0	0.0	0.0	0.0	0.0
Excise duties and taxes on the consumption of goods	R203	0.0	0.0	0.0	0.0	0.0	0.0
Taxes on services	R204	0.0	0.0	0.0	0.0	0.0	0.0
Taxes on land and buildings	R205	51.3	86.9	96.0	109.4	109.8	103.9
Stamp, registration and similar duties	R206	0.0	0.0	0.0	0.0	0.0	0.0
Other taxes linked to production and imports	R207	0.0	0.0	0.0	0.0	0.0	0.0
Current taxes on income and wealth	R61	0.0	0.0	0.0	0.0	0.0	0.0
from households		0.0	0.0	0.0	0.0	0.0	0.0
from general government		0.0	0.0	0.0	0.0	0.0	0.0
from other sectors		0.0	0.0	0.0	0.0	0.0	0.0
Capital taxes	R72	0.0	0.0	0.0	0.0	0.0	0.0
from households		0.0	0.0	0.0	0.0	0.0	0.0
from other sectors		0.0	0.0	0.0	0.0	0.0	0.0
Total tax receipts		51.3	86.9	96.0	109.4	109.8	103.9
Actual social contributions	R62	1.5	8.4	10.7	15.2	18.7	22.8
Employers' actual social contributions	R621	0.0	0.0	0.0	0.0	0.0	0.0
from general government		0.0	0.0	0.0	0.0	0.0	0.0
from other sectors		0.0	0.0	0.0	0.0	0.0	0.0
Employees' actual social contributions (a)	R622	1.5	8.4	10.7	15.2	18.7	22.8
Compulsory by law and agreement		:	:	:	:	:	:
Voluntary		:	:	:	:	:	:
Social contributions by self-employed and non-employed (a)	R623	0.0	0.0	0.0	0.0	0.0	0.0
Compulsory by law and agreement		0.0	0.0	0.0	0.0	0.0	0.0
Voluntary		0.0	0.0	0.0	0.0	0.0	0.0
Total tax and social contributions		52.8	95.3	106.8	124.6	128.5	126.6
Social security funds (S63)							
Taxes linked to production and imports	R20	0.0	0.0	0.0	0.0	0.0	0.0
VAT and general turnover taxes	R201	0.0	0.0	0.0	0.0	0.0	0.0
VAT on products	R21	0.0	0.0	0.0	0.0	0.0	0.0
General turnover taxes		0.0	0.0	0.0	0.0	0.0	0.0
Import duties and agricultural levies	R202	0.0	0.0	0.0	0.0	0.0	0.0
Excise duties and taxes on the consumption of goods	R203	0.0	0.0	0.0	0.0	0.0	0.0
Taxes on services	R204	0.0	0.0	0.0	0.0	0.0	0.0
Taxes on land and buildings	R205	0.0	0.0	0.0	0.0	0.0	0.0
Stamp, registration and similar duties	R206	0.0	0.0	0.0	0.0	0.0	0.0
Other taxes linked to production and imports	R207	0.0	0.0	0.0	0.0	0.0	0.0
Current taxes on income and wealth	R61	0.0	0.0	0.0	0.0	0.0	0.0
from households		0.0	0.0	0.0	0.0	0.0	0.0
from general government		0.0	0.0	0.0	0.0	0.0	0.0
from other sectors		0.0	0.0	0.0	0.0	0.0	0.0
Capital taxes	R72	0.0	0.0	0.0	0.0	0.0	0.0
from households		0.0	0.0	0.0	0.0	0.0	0.0
from other sectors		0.0	0.0	0.0	0.0	0.0	0.0
Total tax receipts		0.0	0.0	0.0	0.0	0.0	0.0
Actual social contributions	R62	41.7	275.1	322.5	410.4	505.0	674.8
Employers' actual social contributions	R621	22.8	185.0	227.1	299.0	368.6	468.3
from general government		:	:	:	:	:	:
from other sectors		:	:	:	:	:	:
Employees' actual social contributions (a)	R622	18.9	90.0	95.4	111.4	136.4	206.4
Compulsory by law and agreement		:	:	:	:	:	:
Voluntary		:	:	:	:	:	:
Social contributions by self-employed and non-employed (a)	R623	0.0	0.0	0.0	0.0	0.0	0.0
Compulsory by law and agreement		0.0	0.0	0.0	0.0	0.0	0.0
Voluntary		0.0	0.0	0.0	0.0	0.0	0.0
Total tax and social contributions		41.7	275.1	322.5	410.4	505.0	674.8

6. Impôts et cotisations sociales effectives
par catégorie et par sous-secteur receveur

IRELAND

Mio IRL

1983	1984	1985	1986	1987	1988	SEC	
Administrations locales (S62)							
116.5	136.7	153.2	166.7	183.9	194.3	R20	Impôts liés à la production et à l'importation
0.0	0.0	0.0	0.0	0.0	0.0	R201	TVA et taxes générales sur le chiffre d'affaires
0.0	0.0	0.0	0.0	0.0	0.0	R21	TVA grevant les produits
0.0	0.0	0.0	0.0	0.0	0.0		Taxes générales sur le chiffre d'affaires
0.0	0.0	0.0	0.0	0.0	0.0	R202	Droits d'importation et prélèvements agricoles
0.0	0.0	0.0	0.0	0.0	0.0	R203	Droits d'accises et impôts sur la consommation des biens
0.0	0.0	0.0	0.0	0.0	0.0	R204	Impôts sur les services
116.5	136.7	153.2	166.7	183.9	194.3	R205	Impôts foncières et immobiliers
0.0	0.0	0.0	0.0	0.0	0.0	R206	Droits de timbre, d'enregistrement et de mutation
0.0	0.0	0.0	0.0	0.0	0.0	R207	Autres impôts liés à la production et à l'importation
0.0	0.0	0.0	0.0	0.0	0.0	R61	Impôts courants sur le revenu et le patrimoine
0.0	0.0	0.0	0.0	0.0	0.0		payés par les ménages
0.0	0.0	0.0	0.0	0.0	0.0		payés par les administrations publiques
0.0	0.0	0.0	0.0	0.0	0.0		des autres secteurs
0.0	0.0	0.0	0.0	0.0	0.0	R72	Impôts en capital
0.0	0.0	0.0	0.0	0.0	0.0		des ménages
0.0	0.0	0.0	0.0	0.0	0.0		des autres secteurs
116.5	136.7	153.2	166.7	183.9	194.3		Total des impôts
25.1	28.8	32.1	30.9	35.9	40.4	R62	Cotisations sociales effectives
0.0	0.0	0.0	0.0	0.0	0.0	R621	Cotisations sociales effectives à charge des employeurs
0.0	0.0	0.0	0.0	0.0	0.0		payées par les administrations publiques
0.0	0.0	0.0	0.0	0.0	0.0		payées par les autres secteurs
25.1	28.8	32.1	30.9	35.9	40.4	R622	Cotisations sociales effectives à charge des salariés (a)
:	:	:	:	:	:		Obligatoires et conventionnelles
:	:	:	:	:	:		Volontaires
0.0	0.0	0.0	0.0	0.0	0.0	R623	Cotisations sociales effectives des non-salariés (a)
0.0	0.0	0.0	0.0	0.0	0.0		Obligatoires et conventionnelles
0.0	0.0	0.0	0.0	0.0	0.0		Volontaires
141.6	165.5	185.4	197.5	219.9	234.8		Total des impôts et cotisations sociales
Administrations de sécurité sociale (S63)							
0.0	0.0	0.0	0.0	0.0	0.0	R20	Impôts liés à la production et à l'importation
0.0	0.0	0.0	0.0	0.0	0.0	R201	TVA et taxes générales sur le chiffre d'affaires
0.0	0.0	0.0	0.0	0.0	0.0	R21	TVA grevant les produits
0.0	0.0	0.0	0.0	0.0	0.0		Taxes générales sur le chiffre d'affaires
0.0	0.0	0.0	0.0	0.0	0.0	R202	Droits d'importation et prélèvements agricoles
0.0	0.0	0.0	0.0	0.0	0.0	R203	Droits d'accises et impôts sur la consommation des biens
0.0	0.0	0.0	0.0	0.0	0.0	R204	Impôts sur les services
0.0	0.0	0.0	0.0	0.0	0.0	R205	Impôts foncières et immobiliers
0.0	0.0	0.0	0.0	0.0	0.0	R206	Droits de timbre, d'enregistrement et de mutation
0.0	0.0	0.0	0.0	0.0	0.0	R207	Autres impôts liés à la production et à l'importation
0.0	0.0	0.0	0.0	0.0	0.0	R61	Impôts courants sur le revenu et le patrimoine
0.0	0.0	0.0	0.0	0.0	0.0		payés par les ménages
0.0	0.0	0.0	0.0	0.0	0.0		payés par les administrations publiques
0.0	0.0	0.0	0.0	0.0	0.0		des autres secteurs
0.0	0.0	0.0	0.0	0.0	0.0	R72	Impôts en capital
0.0	0.0	0.0	0.0	0.0	0.0		des ménages
0.0	0.0	0.0	0.0	0.0	0.0		des autres secteurs
0.0	0.0	0.0	0.0	0.0	0.0		Total des impôts
778.5	865.1	927.7	967.9	1 008.6	1 075.2	R62	Cotisations sociales effectives
531.5	594.8	643.0	674.1	701.6	748.9	R621	Cotisations sociales effectives à charge des employeurs
:	:	:	:	:	:		payées par les administrations publiques
:	:	:	:	:	:		payées par les autres secteurs
247.0	270.3	284.7	293.8	307.0	326.3	R622	Cotisations sociales effectives à charge des salariés (a)
:	:	:	:	:	:		Obligatoires et conventionnelles
:	:	:	:	:	:		Volontaires
0.0	0.0	0.0	0.0	0.0	0.0	R623	Cotisations sociales effectives des non-salariés (a)
0.0	0.0	0.0	0.0	0.0	0.0		Obligatoires et conventionnelles
0.0	0.0	0.0	0.0	0.0	0.0		Volontaires
778.5	865.1	927.7	967.9	1 008.6	1 075.2		Total des impôts et cotisations sociales

7. Taxes linked to production and imports paid to the institutions of the European Communities

Mio IRL

	ESA	1970	1978	1979	1980	1981	1982
VAT	R201	0.0	0.0	0.0	39.8	49.3	74.2
Import duties	R202	0.0	31.1	38.2	45.4	56.5	60.6
Agricultural levies and monetary compensation amounts	R202	0.0	25.1	8.6	2.6	3.0	4.2
Co-responsibility levies	R203	0.0	4.7	3.2	8.2	16.2	17.7
Sugar contribution	R203	0.0	2.4	3.0	3.0	3.2	4.8
ECSC levy	R207	0.0	0.0	0.0	0.0	0.0	0.0
Taxes linked to production and imports	R20	0.0	63.4	53.1	99.0	129.3	161.5

8. Total receipts from taxes and compulsory social contributions

General government and institutions of the European Communities

	ESA	1970	1978	1979	1980	1981	1982
Mio IRL							
Taxes on production and imports	R20	314.7	1 116.8	1 229.8	1 571.1	1 980.6	2 423.1
Current taxes on income and wealth	R61	146.1	726.2	889.8	1 181.5	1 476.3	1 779.8
Capital taxes	R72	6.3	10.9	10.8	11.0	11.3	13.5
Compulsory social contributions		44.6	310.9	373.9	488.0	602.5	756.0
Total tax and social contributions		511.6	2 164.8	2 504.4	3 251.7	4 070.8	5 004.4
Total = 100							
Taxes on production and imports	R20	61.5	51.6	49.1	48.3	48.7	48.4
Current taxes on income and wealth	R61	28.5	33.5	35.5	36.3	36.3	35.6
Capital taxes	R72	1.2	0.5	0.4	0.3	0.3	0.3
Compulsory social contributions		8.7	14.4	14.9	15.0	14.8	15.7
Total tax and social contributions		100.0	100.0	100.0	100.0	100.0	100.0

Taxes and compulsory social contributions
Prélèvement obligatoire global
% of GDP - % du PIB

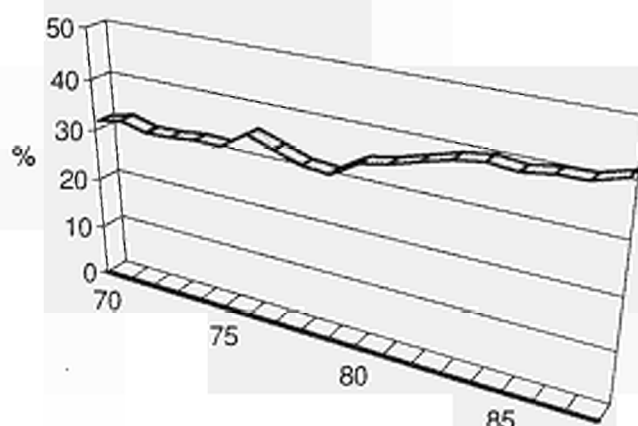

7. Impôts liés à la production et à l'importation versés aux institutions communautaires européennes

IRELAND

Mio IRL

1983	1984	1985	1986	1987	1988	SEC	
108.9	98.7	98.9	155.6	161.0	120.0	R201	TVA
71.6	91.9	98.2	82.4	86.8	93.3	R202	Droits de douane
5.1	4.9	4.8	15.3	48.4	46.0	R202	Prélèvements agricoles et MCM
19.3	30.7	24.4	22.5	23.1	22.6	R203	Taxes de co-responsabilité
8.3	12.2	10.8	7.9	9.3	11.8	R203	Cotisation sucre
0.1	0.1	0.1	0.2	0.1	0.1	R207	Prélèvement CECA
213.3	238.7	237.2	283.8	329.0	321.0	R20	Impôts liés à la production et à l'importation

8. Prélèvement obligatoire global

Administrations publiques et institutions communautaires européennes

1983	1984	1985	1986	1987	1988	SEC	
Mio IRL							
2 794.4	3 113.5	3 269.6	3 475.2	3 672.7	3 993.0	R20	Impôts liés à la production et à l'importation
2 051.2	2 414.6	2 564.2	2 880.4	3 178.6	3 640.9	R61	Impôts courants sur le revenu et le patrimoine
16.3	19.3	20.3	21.4	25.2	27.5	R72	Impôts en capital
899.3	996.6	1 071.6	1 117.2	1 187.2	1 296.7		Cotisations sociales obligatoires
5 761.2	6 544.1	6 925.7	7 494.1	8 063.7	8 958.1		Total des impôts et cotisations sociales
Total = 100							
48.5	47.6	47.2	46.4	45.5	44.6	R20	Impôts liés à la production et à l'importation
35.6	36.9	37.0	38.4	39.4	40.6	R61	Impôts courants sur le revenu et le patrimoine
0.3	0.3	0.3	0.3	0.3	0.3	R72	Impôts en capital
15.6	15.2	15.5	14.9	14.7	14.5		Cotisations sociales obligatoires
100.0	100.0	100.0	100.0	100.0	100.0		Total des impôts et cotisations sociales

Taxes and compulsory social contributions
Prélèvement obligatoire global
per capita - par habitant

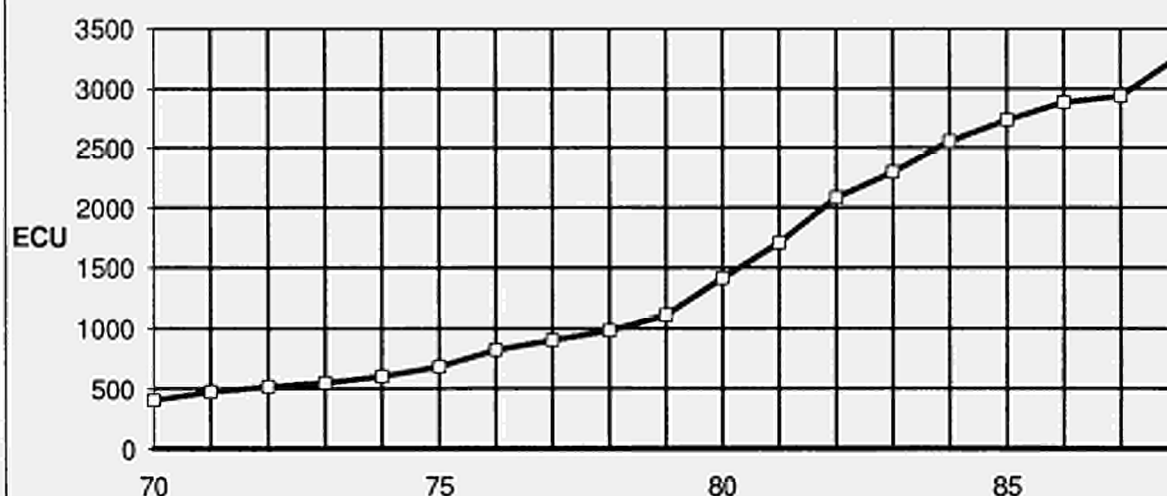

ITALIA

1. Non-financial transactions

General government (S60)

Mrd LIT

Resources

	ESA	1970	1978	1979	1980	1981	1982
Transactions in goods and services							
Output of goods and services	P10	9 247	37 163	46 261	59 539	77 070	91 249
Output of goods	P11	0	0	0	0	0	0
Output of market services	P12	583	1 861	2 318	2 480	2 857	3 798
Output of non-market services	P14	8 664	35 302	43 943	57 059	74 213	67 451
Distributive transactions							
Taxes linked to production and imports	R20	7 028	22 368	25 347	33 522	39 297	46 649
VAT on products	R21	0	10 760	11 619	17 307	20 156	24 449
Taxes linked to production excluding VAT	R22	5 850	11 293	13 363	15 750	17 695	21 625
Taxes on products	R221	:	:	:	:	:	:
Other taxes linked to production	R222	:	:	:	:	:	:
Taxes linked to imports excluding VAT	R29	1 178	315	366	465	446	575
Production subsidies	R31	0	0	0	0	0	0
Property and entrepreneurial income	R40	924	2 537	3 042	4 021	4 838	5 787
Actual interest	R41	812	2 269	2 686	3 677	4 377	5 137
from general government		333	621	632	1 293	1 128	2 107
from other sectors		479	1 648	2 054	2 384	3 249	3 030
Income from land and intangible assets	R43	79	167	205	284	392	550
Dividends and other income distributed by corporate enterprises	R44	19	26	43	10	9	23
Withdrawals from the entrepreneurial income of quasi-corporate enterprises	R45	14	75	108	50	60	77
Accident insurance transactions	R50	1	19	15	33	39	43
Accident insurance claims	R52	1	19	15	33	39	43
Unrequited current transfers n.e.c.	R60	14 406	87 878	109 453	154 247	185 011	260 739
Current taxes on income and wealth	R61	3 461	22 404	26 570	37 435	51 068	64 724
from households		2 646	18 248	21 891	:	:	:
from general government		22	140	128	144	152	190
from other sectors		793	4 016	4 551	:	:	:
Actual social contributions	R62	6 714	27 772	34 947	44 488	53 130	67 217
Employers' actual social contributions	R621	5 303	22 689	26 443	33 210	39 741	48 331
from general government		618	2 743	3 579	5 367	7 033	8 343
from other sectors		4 685	19 946	22 864	27 843	32 708	39 988
Employees' actual social contributions	R622	1 174	3 963	6 420	8 076	9 708	12 895
compulsory by law and agreement		:	:	:	:	:	:
voluntary		:	:	:	:	:	:
Social contributions by self-employed and non-employed	R623	237	1 119	2 084	3 202	3 681	5 991
compulsory by law and agreement		:	:	:	:	:	:
voluntary		:	:	:	:	:	:
Imputed social contributions	R63	792	3 309	4 280	5 005	6 363	7 391
Current transfers within general government	R65	2 917	32 281	41 153	62 984	69 129	116 198
from central government		2 073	27 217	30 156	44 391	54 627	83 920
from local government		78	242	3 509	5 444	528	728
from social security funds		766	4 822	7 488	13 149	13 974	31 550
Current international cooperation	R67	55	39	31	143	157	205
from institutions of the E.C.		44	35	26	139	124	198
from other subsectors of the rest of the world		11	4	5	4	33	7
Miscellaneous current transfers	R69	467	2 073	2 472	4 192	5 164	5 004
from households		270	1 097	1 339	2 315	2 717	3 089
from other resident sectors		197	976	1 133	1 877	2 447	1 915
from the rest of the world		0	0	0	0	0	0
Capital transfers	R70	691	6 618	5 057	5 686	11 317	12 323
Investment grants	R71	394	3 054	3 697	4 373	5 015	7 586
from central government		341	2 780	3 416	4 091	4 736	6 957
from local government		6	107	73	50	1	234
from social security funds		43	87	74	0	0	0
from the rest of the world		4	80	134	232	278	395
from institutions of the E.C.		0	80	134	232	278	395
from other subsectors of the rest of the world		4	0	0	0	0	0
Capital taxes	R72	106	144	186	317	377	2 905
from households		106	143	180	317	377	1 687
from other sectors		0	1	6	0	0	1 218
Other capital transfers	R79	191	3 420	1 174	996	5 925	1 832
from general government		0	3 179	1 063	543	5 041	403
from households		3	60	88	92	253	474
from other resident sectors		188	180	23	361	631	955
from the rest of the world		0	1	0	0	0	0

1. Opérations non-financières

ITALIA

Ressources

Mrd LIT

Administrations publiques (S60)

1983	1984	1985	1986	1987	1988	SEC	
							Opérations sur biens et services
108 339	123 692	139 594	152 493	173 472	194 478	P10	Production de biens et services
0	0	0	0	0	0	P11	Production de biens
4 682	5 554	6 169	6 991	7 829	9 067	P12	Production de services marchands
103 657	118 138	133 425	145 502	165 643	185 411	P14	Production de services non marchands
							Opérations de répartition
57 987	67 283	72 661	81 743	93 114	109 182	R20	Impôts liés à la production et à l'importation
30 104	35 501	39 027	39 990	46 503	54 997	R21	TVA grevant les produits
27 212	31 178	32 985	41 047	45 831	53 127	R22	Impôts liés à la production à l'exclusion de la TVA
:	:	:	:	:	:	R221	Impôts sur les produits
:	:	:	:	:	:	R222	Autres impôts liés à la production
671	604	649	706	780	1 058	R29	Impôts liés à l'importation à l'exclusion de la TVA
0	0	0	0	0	0	R31	Subventions d'exploitation
6 672	7 395	9 453	10 614	11 120	12 313	R40	Revenus de la propriété et de l'entreprise
5 842	6 481	8 435	9 436	9 933	10 962	R41	Intérêts effectifs
2 613	2 716	3 243	2 828	2 889	3 380		des administrations publiques
3 229	3 765	5 192	6 608	7 044	7 582		des autres secteurs
663	766	811	892	872	985	R43	Revenus de la terre et des actifs incorporels
65	15	20	53	20	17	R44	Dividendes et autres revenus distribués des sociétés
102	133	187	233	295	349	R45	Revenus prélevés par les entrepreneurs de quasi-sociétés
58	83	95	145	114	126	R50	Opérations d'assurance-dommages
58	83	95	145	114	126	R52	Indemnités d'assurance-dommages
301 545	340 232	389 937	428 901	467 372	506 542	R60	Transferts courants sans contrepartie n.d.a.
78 661	91 694	105 837	116 018	131 257	145 681	R61	Impôts courants sur le revenu et le patrimoine
:	:	:	:	:	:		payés par les ménages
259	278	371	525	576	607		payés par les administrations publiques
:	:	:	:	:	:		payés par les autres secteurs
79 126	86 955	97 114	111 369	121 769	134 118	R62	Cotisations sociales effectives
56 565	61 608	69 296	78 868	85 617	95 831	R621	Cotisations sociales effectives à charge des employeurs
9 554	10 573	11 613	14 541	16 255	18 261		payées par les administrations publiques
47 011	51 035	57 683	64 327	69 362	77 570		payées par les autres secteurs
15 598	17 392	18 920	21 664	23 634	25 791	R622	Cotisations sociales effectives à charge des salariés
:	:	:	:	:	:		obligatoires et conventionnelles
:	:	:	:	:	:		volontaires
6 963	7 955	8 898	10 837	12 518	12 496	R623	Cotisations sociales effectives des non-salariés
:	:	:	:	:	:		obligatoires et conventionnelles
:	:	:	:	:	:		volontaires
9 712	11 567	13 116	14 039	14 687	15 782	R63	Cotisations sociales fictives
125 482	140 887	161 045	170 009	184 923	195 288	R65	Transferts courants entre administrations publiques
98 022	106 963	122 492	128 851	141 404	151 743		de l'administration centrale
882	625	1 193	817	875	627		des administrations locales
26 578	33 299	37 360	40 341	42 644	42 918		des administrations de sécurité sociale
227	297	431	266	352	325	R67	Coopération internationale courante
208	293	396	235	302	277		des institutions communautaires européennes
19	4	35	31	50	48		des autres parties du reste du monde
8 337	8 832	12 394	17 200	14 384	15 348	R69	Transferts courants divers
4 072	4 639	5 194	10 139	7 225	7 530		des ménages
4 265	4 193	7 200	7 061	7 159	7 818		des autres secteurs résidents
0	0	0	0	0	0		du reste du monde
15 993	10 603	20 659	17 353	20 180	19 721	R70	Opérations de répartition en capital
8 573	7 504	12 688	14 679	16 276	16 362	R71	Aides à l'investissement
7 765	6 861	12 012	14 020	15 501	15 356		de l'administration centrale
366	0	3	12	0	0		des administrations locales
0	0	0	0	0	0		des administrations de sécurité sociale
442	643	673	647	775	1 006		du reste du monde
442	643	673	647	775	1 006		des institutions communautaires européennes
0	0	0	0	0	0		des autres parties du reste du monde
6 927	2 469	919	787	1 123	1 636	R72	Impôts en capital
3 245	1 441	809	721	972	:		des ménages
3 682	1 028	110	66	151	:		des autres secteurs
493	630	7 052	1 887	2 781	1 723	R79	Autres transferts en capital
52	7	6 376	980	2 141	1 071		des administrations publiques
110	131	123	152	156	174		des ménages
331	492	553	755	484	478		des autres secteurs résidents
0	0	0	0	0	0		du reste du monde

ITALIA

1. Non-financial transactions

General government (S60)

Mrd LIT

Uses

	ESA	1970	1978	1979	1980	1981	1982
Transactions in goods and services							
Intermediate consumption	P20	2 386	9 663	12 246	15 133	18 875	23 182
Final consumption	P3A	8 664	35 257	43 890	57 013	74 156	87 386
Gross capital formation	P40	2 019	6 901	8 326	12 278	16 918	20 335
Gross fixed capital formation	P41	2 019	6 901	8 326	12 278	16 918	20 335
Change in stocks	P42	0	0	0	0	0	0
Net purchases of land and intangible assets	P70	-58	91	29	31	44	44
Net purchases of land	P71	-58	91	29	31	44	44
Net purchases of intangible assets	P72	0	0	0	0	0	0
Distributive transactions							
Compensation of employees	R10	6 491	26 273	32 506	42 732	56 135	65 288
Gross wages and salaries	R101	5 081	20 221	24 647	32 360	42 739	49 554
Employers' actual social contributions	R102	618	2 743	3 579	5 367	7 033	8 343
to general government		618	2 743	3 579	5 367	7 033	8 343
to other sectors		0	0	0	0	0	0
Imputed social contributions	R103	792	3 309	4 280	5 005	6 363	7 391
Taxes linked to production and imports	R20	137	274	340	411	446	781
Subsidies	R30	940	5 628	6 890	11 068	13 298	16 898
to general government		0	0	0	0	0	0
to other sectors		940	5 628	6 890	11 068	13 298	16 898
Property and entrepreneurial income	R40	1 445	13 674	16 392	21 792	29 734	40 993
Actual interest	R41	1 445	13 659	16 374	21 772	29 711	40 964
to general government		333	621	632	1 293	1 128	2 107
to other sectors		1 112	13 038	15 742	20 479	28 583	38 857
Income from land and intangible assets	R43	0	15	18	20	23	29
Accident insurance transactions	R50	2	33	43	66	94	110
Net accident insurance premiums	R51	2	33	43	66	94	110
Unrequited current transfers n.e.c.	R60	11 214	71 185	85 557	120 482	144 774	208 218
Current taxes on income and wealth	R61	22	140	128	144	152	190
Social benefits	R64	7 775	36 577	42 426	54 696	72 805	88 609
Social benefits linked to actual contributions	R641	6 163	30 813	35 118	39 017	53 254	64 485
Social benefits corresponding to imputed contributions	R642	875	3 744	4 833	5 717	7 282	8 743
Other social benefits	R643	737	2 020	2 475	9 962	12 269	15 381
Current transfers within general government	R65	2 917	32 281	41 153	62 984	69 129	116 198
to central government		93	4 871	7 762	13 586	14 502	32 270
to local government		1 606	17 618	22 340	33 649	39 819	48 587
to social security funds		1 218	9 792	11 051	15 749	14 808	35 341
Current transfers to private non-profit institutions	R66	204	596	736	706	578	663
Current international cooperation	R67	227	1 050	407	367	572	856
to institutions of the E.C.		224	840	152	58	17	35
to other subsectors of the rest of the world		3	210	255	309	555	821
Miscellaneous current transfers	R69	69	541	707	1 585	1 538	1 702
to households		62	382	459	1 409	1 331	1 383
to other resident sectors		7	159	248	176	207	319
to the rest of the world		0	0	0	0	0	0
Capital transfers	R70	1 272	9 258	8 694	9 056	15 110	15 121
Investment grants	R71	1 264	5 422	6 350	7 779	9 899	14 676
to central government		49	107	73	50	1	234
to local government		341	2 867	3 490	4 091	4 736	6 957
to social security funds		0	0	0	0	0	0
to other resident sectors		853	2 363	2 626	3 507	5 039	7 330
to the rest of the world		21	85	161	131	123	155
Other capital transfers	R79	8	3 836	2 344	1 277	5 211	445
to general government		0	3 179	1 063	543	5 041	403
to households		0	33	108	23	18	16
to other resident sectors		0	618	1 168	708	149	24
to the rest of the world		8	6	5	3	3	2

1. Opérations non-financières

ITALIA

Emploi

Mrd LIT

Administrations publiques (S60)

1983	1984	1985	1986	1987	1988	SEC
28 817	33 430	39 520	43 233	49 205	55 249	P20
103 568	118 034	133 265	145 298	165 417	185 194	P3A
23 540	26 198	30 294	31 913	34 342	37 229	P40
23 540	26 198	30 294	31 913	34 342	37 229	P41
0	0	0	0	0	0	P42
51	70	58	60	66	80	P70
51	70	58	60	66	80	P71
0	0	0	0	0	0	P72
						Opérations sur biens et services
						P20
						P3A
						P40
						P41
						P42
						P70
						P71
						P72
						Opérations de répartition:
76 228	86 421	95 637	104 230	118 415	132 267	R10
56 962	64 281	70 908	75 650	87 473	98 224	R101
9 554	10 573	11 613	14 541	16 255	18 261	R102
9 554	10 573	11 613	14 541	16 255	18 261	
0	0	0	0	0	0	
9 712	11 567	13 116	14 039	14 687	15 782	R103
857	992	1 129	1 108	1 313	1 706	R20
18 381	22 446	22 878	27 693	26 657	26 754	R30
0	0	0	0	0	0	
18 381	22 446	22 878	27 693	26 657	26 754	
49 969	60 867	68 358	79 635	81 848	92 378	R40
49 933	60 829	68 312	79 586	81 789	92 315	R41
2 613	2 716	3 243	2 828	2 889	3 380	
47 320	58 113	65 069	76 758	78 900	88 935	R43
36	38	46	49	59	63	R50
135	145	185	186	209	233	R51
135	145	185	186	209	233	R60
239 720	268 201	307 033	332 923	363 979	392 233	R61
259	278	371	525	576	607	R64
109 355	121 556	139 055	154 748	169 972	186 256	R641
79 215	86 683	97 726	108 264	117 529	129 216	R642
11 239	13 535	15 348	16 724	17 750	19 224	R643
18 901	21 338	25 981	29 760	34 693	37 816	R65
125 482	140 887	161 045	170 009	184 923	195 288	
27 441	33 894	38 533	41 123	43 507	43 533	R66
63 524	68 279	76 486	83 129	93 498	101 579	R67
34 517	38 714	46 026	45 757	47 918	50 176	
1 488	2 097	1 729	1 422	2 114	2 129	R69
951	1 223	1 735	2 500	2 319	3 075	
16	13	27	44	63	98	R70
935	1 210	1 708	2 456	2 256	2 977	R71
2 185	2 160	3 098	3 719	4 075	4 878	
1 676	1 736	2 162	2 510	2 848	3 214	
509	424	936	1 209	1 227	1 664	
0	0	0	0	0	0	
16 669	16 869	36 002	29 491	33 157	33 252	
16 350	16 382	24 118	27 710	30 372	31 697	
366	0	3	12	0	0	
7 765	6 861	12 012	14 020	15 501	15 356	
0	0	0	0	0	0	
7 985	9 292	11 799	13 148	14 437	15 956	
234	229	304	530	434	385	
319	487	11 884	1 781	2 785	1 555	
52	7	6 376	980	2 141	1 071	
19	63	104	69	71	77	
247	417	5 404	306	546	407	
1	0	0	426	27	0	

ITALIA

General government (S60)

1. Non-financial transactions

Mrd LIT

Uses

	ESA	1970	1978	1979	1980	1981	1982
Others							
Change in the actuarial reserves for pensions	F911	0	0	0	0	0	0
Consumption of fixed capital	A1	211	599	720	862	1 051	1 251
Balancing Items							
Gross value added at market prices	N1	6 861	27 500	34 015	44 406	58 195	68 067
Gross operating surplus	N2	233	953	1 169	1 263	1 614	1 998
Gross disposable income	N3	8 991	23 235	30 144	39 678	41 899	48 997
Gross saving	N4	327	-12 022	-13 746	-17 335	-32 257	-38 389
Net lending (+) or net borrowing (-)	N5	-2 215	-21 654	-25 738	-33 014	-53 012	-61 566

Net lending (+) or borrowing (-) of general government (S60)
 Capacité (+) ou besoin (-) de financement
 des administrations publiques (S60)
 % of GDP - % du PIB

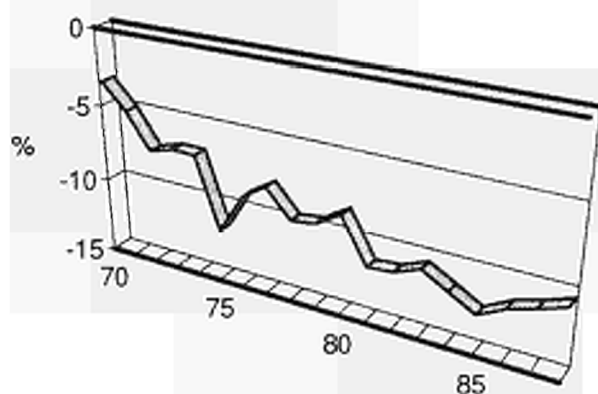

1. Opérations non-financières

ITALIA

Emploi

Mrd LIT

Administrations publiques (S60)

1983	1984	1985	1986	1987	1988	SEC	
0	0	0	0	0	0		Autres
1 437	1 681	1 988	2 334	2 735	3 223	F911	Variation des réserves mathématiques de retraite
						A1	Consommation de capital fixe
							Soldes
79 522	90 262	100 074	109 260	124 267	139 229	N1	Valeur ajoutée brute aux prix du marché
2 437	2 849	3 308	3 922	4 539	5 256	N2	Excédent brut d'exploitation
60 494	66 183	77 000	84 888	103 566	121 821	N3	Revenu disponible brut
-43 074	-51 851	-56 265	-60 410	-61 851	-63 373	N4	Épargne brute
-67 341	-84 385	-101 960	-104 521	-109 236	-114 213	N5	Capacité (+) ou besoin (-) de financement

Net lending (+) or borrowing (-) of general government (S60)
Capacité (+) ou besoin (-) de financement
des administrations publiques (S60)
per capita - par habitant



ITALIA

1. Non-financial transactions

Central government (S61)

Mrd LIT

Resources

	ESA	1970	1978	1979	1980	1981	1982
Transactions in goods and services							
Output of goods and services	P10	5 198	20 493	24 992	31 899	40 622	48 164
Output of goods	P11	0	0	0	0	0	0
Output of market services	P12	204	516	833	1 089	1 180	1 670
Output of non-market services	P14	4 994	19 977	24 159	30 810	39 442	46 494
Distributive transactions							
Taxes linked to production and imports	R20	6 342	21 696	24 547	32 367	36 979	44 801
VAT on products	R21	0	10 677	11 524	17 060	19 858	24 045
Taxes linked to production excluding VAT	R22	5 164	10 704	12 658	14 881	16 681	20 187
Taxes on products	R221	:	:	:	:	:	:
Other taxes linked to production	R222	:	:	:	:	:	:
Taxes linked to imports excluding VAT	R29	1 178	315	365	426	440	569
Production subsidies	R31	0	0	0	0	0	0
Property and entrepreneurial income	R40	570	1 092	1 120	1 721	1 672	2 451
Actual interest	R41	513	970	1 029	1 614	1 512	2 148
from general government		333	621	632	720	890	1 635
from other sectors		180	349	397	894	622	513
Income from land and intangible assets	R43	32	61	71	47	91	205
Dividends and other income distributed by corporate enterprises	R44	16	6	20	10	9	23
Withdrawals from the entrepreneurial income of quasi-corporate enterprises	R45	9	55	0	50	60	75
Accident insurance transactions	R50	0	4	5	9	9	6
Accident insurance claims	R52	0	4	5	9	9	6
Unrequited current transfers n.e.c.	R60	3 788	30 257	38 267	56 021	71 299	103 520
Current taxes on income and wealth	R61	2 711	21 290	25 177	35 672	48 356	61 699
from households		2 060	17 543	21 014	:	:	:
from general government		22	140	128	:	:	:
from other sectors		629	3 607	4 035	:	:	:
Actual social contributions	R62	76	391	502	690	892	1 319
Employers' actual social contributions	R621	0	0	0	0	0	0
from general government		0	0	0	0	0	0
from other sectors		0	0	0	0	0	0
Employees' actual social contributions	R622	76	391	502	690	892	1 319
compulsory by law and agreement		:	:	:	:	:	:
voluntary		:	:	:	:	:	:
Social contributions by self-employed and non-employed	R623	0	0	0	0	0	0
compulsory by law and agreement		0	0	0	0	0	0
voluntary		0	0	0	0	0	0
Imputed social contributions	R63	689	3 045	3 954	4 464	5 720	6 664
Current transfers within general government	R65	93	4 871	7 762	13 586	14 502	32 270
from central government		:	:	:	:	:	:
from local government		78	174	284	437	528	720
from social security funds		15	4 697	7 478	13 149	13 974	31 550
Current international cooperation	R67	55	39	31	69	85	50
from institutions of the E.C.		44	35	26	65	52	43
from other subsectors of the rest of the world		11	4	5	4	33	7
Miscellaneous current transfers	R69	164	621	841	1 540	1 744	1 518
from households		84	278	338	470	511	525
from other resident sectors		80	343	503	1 070	1 233	993
from the rest of the world		0	0	0	0	0	0
Capital transfers	R70	337	500	379	745	751	3 606
Investment grants	R71	53	187	207	282	279	588
from central government		:	:	:	:	:	:
from local government		6	107	73	50	1	234
from social security funds		43	0	0	0	0	0
from the rest of the world		4	80	134	232	278	354
from institutions of the E.C.		0	80	134	232	278	354
from other subsectors of the rest of the world		4	0	0	0	0	0
Capital taxes	R72	100	134	172	296	356	2 827
from households		100	133	166	:	:	:
from other sectors		0	1	6	:	:	:
Other capital transfers	R79	184	179	0	167	116	191
from general government		0	0	0	0	0	0
from households		0	0	0	0	0	0
from other resident sectors		184	179	0	167	116	191
from the rest of the world		0	0	0	0	0	0

1. Opérations non-financières

ITALIA

Ressources

Mrd LIT

Administration centrale (S61)

1983	1984	1985	1986	1987	1988	SEC		
							Opérations sur biens et services	
58 036	66 744	75 115	81 999	93 796	105 072	P10	Production de biens et services	
0	0	0	0	0	0	P11	Production de biens	
1 952	2 309	2 553	2 703	3 302	3 993	P12	Production de services marchands	
56 084	64 435	72 562	79 296	90 494	101 079	P14	Production de services non marchands	
							Opérations de répartition	
55 007	63 813	68 951	77 224	88 025	103 515	R20	Impôts liés à la production et à l'importation	
29 267	34 646	37 844	38 109	44 475	52 929	R21	TVA grevant les produits	
25 075	28 581	30 463	38 412	42 779	49 534	R22	Impôts liés à la production à l'exclusion de la TVA	
:	:	:	:	:	:	R221	Impôts sur les produits	
:	:	:	:	:	:	R222	Autres impôts liés à la production	
665	586	644	703	771	1 052	R29	Impôts liés à l'importation à l'exclusion de la TVA	
0	0	0	0	0	0	R31	Subventions d'exploitation	
3 237	3 444	4 733	5 190	5 811	7 577	R40	Revenus de la propriété et de l'entreprise	
2 830	3 036	4 203	4 591	5 214	6 913	R41	Intérêts effectifs	
1 974	2 340	2 491	2 088	2 889	3 380		des administrations publiques	
856	696	1 712	2 503	2 325	3 533		des autres secteurs	
247	263	324	318	287	304	R43	Revenus de la terre et des actifs incorporels	
65	15	20	53	20	17	R44	Dividendes et autres revenus distribués des sociétés	
95	130	186	228	290	343	R45	Revenus prélevés par les entrepreneurs de quasi-sociétés	
9	14	16	18	20	23	R50	Opérations d'assurance-dommages	
9	14	16	18	20	23	R52	Indemnités d'assurance-dommages	
113 315	134 781	156 336	173 971	188 426	203 641	R60	Transferts courants sans contrepartie n.d.a.	
73 496	86 278	99 630	109 007	123 870	137 675	R61	Impôts courants sur le revenu et le patrimoine	
:	:	:	:	:	:		payés par les ménages	
:	:	:	:	:	:		payés par les administrations publiques	
:	:	:	:	:	:		payés par les autres secteurs	
1 487	1 920	2 180	2 629	2 994	3 362	R62	Cotisations sociales effectives	
0	0	0	0	0	0	R621	Cotisations sociales effectives à charge des employeurs	
0	0	0	0	0	0		payées par les administrations publiques	
0	0	0	0	0	0		payées par les autres secteurs	
1 487	1 920	2 180	2 629	2 994	3 362	R622	Cotisations sociales effectives à charge des salariés	
:	:	:	:	:	:		obligatoires et conventionnelles	
:	:	:	:	:	:		volontaires	
0	0	0	0	0	0	R623	Cotisations sociales effectives des non-salariés	
0	0	0	0	0	0		obligatoires et conventionnelles	
0	0	0	0	0	0		volontaires	
8 815	10 489	11 877	12 793	13 287	14 325	R63	Cotisations sociales fictives	
27 441	33 894	38 533	41 123	43 507	43 533	R65	Transferts courants entre administrations publiques	
:	:	:	:	:	:		de l'administration centrale	
863	595	1 173	782	863	615		des administrations locales	
26 578	33 299	37 360	40 341	42 644	42 918		des administrations de sécurité sociale	
46	74	103	72	111	75	R67	Coopération internationale courante	
27	70	68	41	61	27		des institutions communautaires européennes	
19	4	35	31	50	48		des autres parties du reste du monde	
2 030	2 126	4 013	8 347	4 657	4 671	R69	Transferts courants divers	
664	696	1 030	5 279	1 792	1 411		des ménages	
1 366	1 430	2 983	3 068	2 865	3 260		des autres secteurs résidents	
0	0	0	0	0	0		du reste du monde	
7 748	3 119	1 801	1 866	2 081	2 737	R70	Opérations de répartition en capital	
790	619	646	635	719	946	R71	Aides à l'investissement	
:	:	:	:	:	:		de l'administration centrale	
366	0	3	12	0	0		des administrations locales	
0	0	0	0	0	0		des administrations de sécurité sociale	
424	619	643	623	719	946		du reste du monde	
424	619	643	623	719	946		des institutions communautaires européennes	
0	0	0	0	0	0		des autres parties du reste du monde	
6 848	2 373	853	744	1 066	1 554	R72	Impôts en capital	
:	:	:	:	:	:		des ménages	
:	:	:	:	:	:		des autres secteurs	
110	127	302	487	296	237	R79	Autres transferts en capital	
0	0	0	0	0	0		des administrations publiques	
0	0	0	0	0	0		des ménages	
110	127	302	487	296	237		des autres secteurs résidents	
0	0	0	0	0	0		du reste du monde	

ITALIA

Central government (S61)

1. Non-financial transactions

Mrd LIT

Uses

	ESA	1970	1978	1979	1980	1981	1982
Transactions in goods and services							
Intermediate consumption	P20	1 039	3 640	4 718	6 072	6 717	8 611
Final consumption	P3A	4 994	19 947	24 125	30 785	39 410	46 459
Gross capital formation	P40	985	3 111	3 533	4 407	5 644	6 667
Gross fixed capital formation	P41	985	3 111	3 533	4 407	5 644	6 667
Change in stocks	P42	0	0	0	0	0	0
Net purchases of land and intangible assets	P70	-31	6	2	2	3	3
Net purchases of land	P71	-31	6	2	2	3	3
Net purchases of intangible assets	P72	0	0	0	0	0	0
Distributive transactions							
Compensation of employees	R10	3 915	16 170	19 423	24 831	32 725	37 885
Gross wages and salaries	R101	2 989	11 930	14 050	18 618	24 765	28 524
Employers' actual social contributions	R102	237	1 195	1 419	1 749	2 240	2 697
to general government		237	1 195	1 419	1 749	2 240	2 697
to other sectors		0	0	0	0	0	0
Imputed social contributions	R103	689	3 045	3 954	4 464	5 720	6 664
Taxes linked to production and imports	R20	137	274	340	411	446	781
Subsidies	R30	769	3 725	5 142	8 128	9 998	12 603
to general government		0	0	0	0	0	0
to other sectors		769	3 725	5 142	8 128	9 998	12 603
Property and entrepreneurial income	R40	886	11 370	14 067	18 415	26 546	37 359
Actual interest	R41	886	11 367	14 063	18 410	26 540	37 351
to general government		0	0	0	0	0	0
to other sectors		886	11 367	14 063	18 410	26 540	37 351
Income from land and intangible assets	R43	0	3	4	5	6	8
Accident insurance transactions	R50	0	9	12	15	17	17
Net accident insurance premiums	R51	0	9	12	15	17	17
Unrequited current transfers n.e.c.	R60	3 834	33 654	37 248	52 066	64 633	96 180
Current taxes on income and wealth	R61	0	0	0	0	0	0
Social benefits	R64	1 353	4 731	6 030	6 877	8 871	10 707
Social benefits linked to actual contributions	R641	0	0	0	0	0	0
Social benefits corresponding to imputed contributions	R642	765	3 436	4 456	5 154	6 612	7 983
Other social benefits	R643	588	1 295	1 574	1 723	2 259	2 724
Current transfers within general government	R65	2 073	27 217	30 156	44 391	54 627	83 920
to central government		:	:	:	:	:	:
to local government		855	17 493	22 330	33 649	39 819	48 587
to social security funds		1 218	9 724	7 826	10 742	14 808	35 333
Current transfers to private non-profit institutions	R66	134	444	450	170	254	315
Current international cooperation	R67	227	1 050	407	367	572	856
to institutions of the E.C.		224	840	152	58	17	35
to other subsectors of the rest of the world		3	210	255	309	555	821
Miscellaneous current transfers	R69	47	212	205	261	309	382
to households		46	121	131	179	203	187
to other resident sectors		1	91	74	82	106	195
to the rest of the world		0	0	0	0	0	0
Capital transfers	R70	1 109	6 577	5 416	5 355	10 856	10 678
Investment grants	R71	1 101	4 204	4 867	5 153	5 738	10 265
to central government		:	:	:	:	:	:
to local government		341	2 780	3 416	4 091	4 736	6 957
to social security funds		0	0	0	0	0	0
to other resident sectors		739	1 339	1 290	931	879	3 153
to the rest of the world		21	85	161	131	123	155
Other capital transfers	R79	8	2 373	549	202	5 118	413
to general government		0	2 348	523	182	4 965	403
to households		0	19	21	17	8	7
to other resident sectors		0	0	0	0	142	1
to the rest of the world		8	6	5	3	3	2

1. Opérations non-financières

ITALIA

Emploi

Mrd LIT

Administration centrale (S61)

1983	1984	1985	1986	1987	1988	SEC	
							Opérations sur biens et services
11 343	12 997	15 780	17 215	20 109	22 735	P20	Consommation intermédiaire
56 030	64 371	72 450	79 141	90 323	100 923	P3A	Consommation finale
8 740	8 890	8 811	9 638	9 401	10 507	P40	Formation brute de capital
8 740	8 890	8 811	9 638	9 401	10 507	P41	Formation brute de capital fixe
0	0	0	0	0	0	P42	Variation de stocks
7	28	8	6	5	6	P70	Acquisitions nettes de terrains et d'actifs incorporels
7	28	8	6	5	6	P71	Acquisitions nettes de terrains
0	0	0	0	0	0	P72	Acquisitions nettes d'actifs incorporels
							Opérations de répartition
44 700	51 443	56 737	61 995	70 390	78 276	R10	Rémunération des salariés
32 796	37 526	41 082	43 908	51 211	57 813	R101	Salaires et traitements bruts
3 089	3 428	3 778	5 294	5 892	6 138	R102	Cotisations sociales effectives à charge des employeurs
3 089	3 428	3 778	5 294	5 892	6 138		à destination des administrations publiques
0	0	0	0	0	0		à destination des autres secteurs
8 815	10 489	11 877	12 793	13 287	14 325	R103	Cotisations sociales fictives
857	992	1 129	1 108	1 313	1 706	R20	Impôts liés à la production et à l'importation
13 266	16 883	16 656	20 684	18 634	19 029	R30	Subventions d'exploitation et à l'importation
0	0	0	0	0	0		aux administrations publiques
13 266	16 883	16 656	20 684	18 634	19 029		aux autres secteurs
45 270	55 096	61 243	71 740	74 420	84 511	R40	Revenus de la propriété et de l'entreprise
45 260	55 084	61 231	71 726	74 404	84 493	R41	Intérêts effectifs
0	0	0	0	0	0		aux administrations publiques
45 260	55 084	61 231	71 726	74 404	84 493		aux autres secteurs
10	12	12	14	16	18	R43	Revenus de la terre et des actifs incorporels
24	25	32	34	37	43	R50	Opérations d'assurance-dommages
24	25	32	34	37	43	R51	Primes nettes d'assurance-dommages
114 399	127 248	146 333	156 269	171 027	184 579	R60	Transferts courants sans contrepartie n.d.a.
0	0	0	0	0	0	R61	Impôts courants sur le revenu et le patrimoine
14 156	17 200	20 667	23 830	25 670	27 702	R64	Prestations sociales
0	0	0	0	0	0	R641	liées à des cotisations sociales effectives
10 302	12 409	14 057	15 422	16 281	17 687	R642	correspondant à des cotisations sociales fictives
3 854	4 791	6 610	8 408	9 389	10 015	R643	autres
98 022	106 963	122 492	128 851	141 404	151 743	R65	Transferts courants entre administrations publiques
:	:	:	:	:	:		à l'administration centrale
63 524	68 279	76 486	83 129	93 498	101 579		aux administrations locales
34 498	38 684	46 006	45 722	47 906	50 164		aux administrations de sécurité sociale
912	1 409	888	433	964	801	R66	Transferts courants aux administrations privées
951	1 223	1 735	2 500	2 319	3 075	R67	Coopération internationale courante
16	13	27	44	63	98		aux institutions communautaires européennes
935	1 210	1 708	2 456	2 256	2 977		aux autres parties du reste du monde
358	453	551	655	670	1 258	R69	Transferts courants divers
238	271	332	354	365	501		aux ménages
120	182	219	301	305	757		aux autres secteurs résidents
0	0	0	0	0	0		au reste du monde
12 298	11 890	30 072	23 243	26 604	25 889	R70	Opérations de répartition en capital
12 034	11 810	18 473	21 759	24 138	24 661	R71	Aides à l'investissement
:	:	:	:	:	:		à l'administration centrale
7 765	6 861	12 012	14 020	15 501	15 356		aux administrations locales
0	0	0	0	0	0		aux administrations de sécurité sociale
4 035	4 720	6 157	7 209	8 203	8 920		aux autres secteurs résidents
234	229	304	530	434	385		au reste du monde
264	80	11 599	1 484	2 466	1 228	R79	Autres transferts en capital
52	7	6 376	980	2 141	1 071		aux administrations publiques
9	8	9	5	5	5		aux ménages
202	65	5 214	73	293	152		aux autres secteurs résidents
1	0	0	426	27	0		au reste du monde

ITALIA

Central government (S61)

1. Non-financial transactions

Mrd LIT

Uses

	ESA	1970	1978	1979	1980	1981	1982
Others							
Change in the actuarial reserves for pensions	F911	0	0	0	0	0	0
Consumption of fixed capital	A1	107	303	358	433	508	605
Balancing Items							
Gross value added at market prices	N1	4 159	16 853	20 274	25 827	33 905	39 553
Gross operating surplus	N2	107	409	511	585	734	887
Gross disposable income	N3	5 318	4 700	7 981	12 079	9 499	5 506
Gross saving	N4	324	-15 247	-16 144	-18 706	-29 911	-40 953
Net lending (+) or net borrowing (-)	N5	-1 402	-24 441	-24 716	-27 725	-45 663	-54 695

Net lending (+) or borrowing (-) of central government (S61)
 Capacité (+) ou besoin (-) de financement
 de l'administration centrale (S61)
 % of GDP - % du PIB

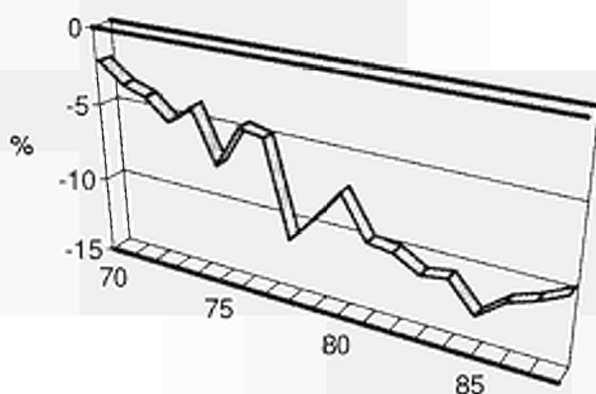

1. Opérations non-financières

ITALIA

Emploi

Mrd LIT

Administration centrale (S61)

1983	1984	1985	1986	1987	1988	SEC	
0	0	0	0	0	0		Autres
684	808	980	1 154	1 352	1 593	F911	Variation des réserves mathématiques de retraite
						A1	Consommation de capital fixe
							Solde
46 693	53 747	59 335	64 784	73 687	82 337	N1	Valeur ajoutée brute aux prix du marché
1 136	1 312	1 468	1 681	1 984	2 355	N2	Excédent brut d'exploitation
-255	4 112	7 241	9 357	20 148	28 949	N3	Revenu disponible brut
-56 285	-60 259	-65 209	-69 784	-70 175	-71 974	N4	Épargne brute
-69 582	-77 948	-102 299	-100 805	-104 104	-105 639	N5	Capacité (+) ou besoin (-) de financement

Net lending (+) or borrowing (-) of central government (S61)
Capacité (+) ou besoin (-) de financement
de l'administration centrale (S61)
per capita - par habitant

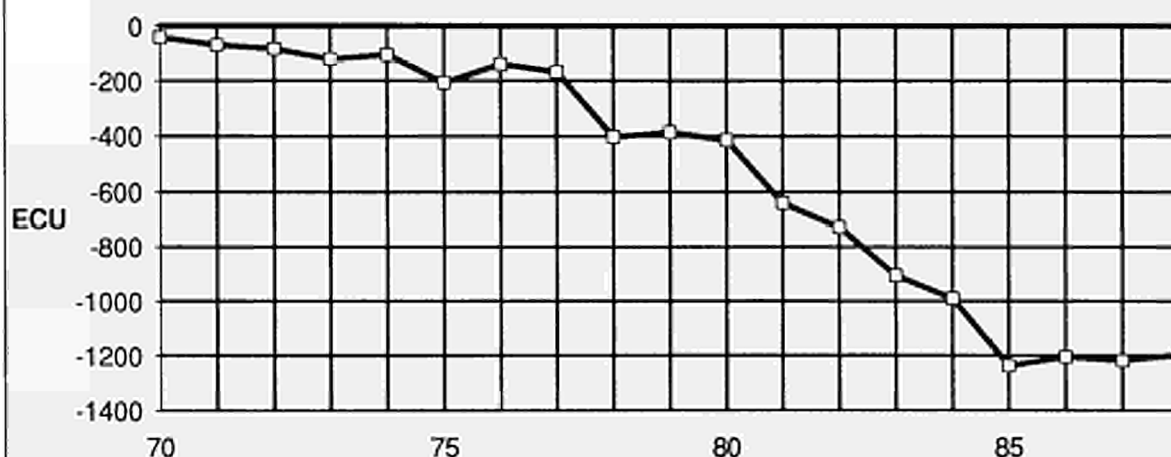

ITALIA

1. Non-financial transactions

Local government (S62)

Mrd LIT

Resources

	ESA	1970	1978	1979	1980	1981	1982
Transactions in goods and services							
Output of goods and services	P10	3 452	14 743	19 151	25 063	34 321	40 449
Output of goods	P11	0	0	0	0	0	0
Output of market services	P12	327	1 214	1 340	1 209	1 425	1 802
Output of non-market services	P14	3 125	13 529	17 811	23 854	32 896	38 647
Distributive transactions							
Taxes linked to production and imports	R20	686	672	800	1 155	1 318	1 848
VAT on products	R21	0	83	95	247	298	404
Taxes linked to production excluding VAT	R22	686	589	705	869	1 014	1 438
Taxes on products	R221	:	:	:	:	:	:
Other taxes linked to production	R222	:	:	:	:	:	:
Taxes linked to imports excluding VAT	R29	0	0	0	39	6	6
Production subsidies	R31	0	0	0	0	0	0
Property and entrepreneurial income	R40	166	592	982	1 291	1 911	1 787
Actual interest	R41	111	446	717	1 054	1 610	1 440
from general government		0	0	0	0	0	0
from other sectors		111	446	717	1 054	1 610	1 440
Income from land and intangible assets	R43	47	106	134	237	301	345
Dividends and other income distributed by corporate enterprises	R44	3	20	23	0	0	0
Withdrawals from the entrepreneurial income of quasi-corporate enterprises	R45	5	20	108	0	0	2
Accident insurance transactions	R50	1	8	9	23	30	34
Accident insurance claims	R52	1	8	9	23	30	34
Unrequited current transfers n.e.c.	R60	2 718	19 879	25 084	38 097	45 795	55 431
Current taxes on income and wealth	R61	750	1 114	1 393	1 763	2 712	3 025
from households		586	705	877	:	:	:
from general government		0	0	0	:	:	:
from other sectors		164	409	516	:	:	:
Actual social contributions	R62	7	41	48	22	27	33
Employers' actual social contributions	R621	0	0	0	0	0	0
from general government		0	0	0	0	0	0
from other sectors		0	0	0	0	0	0
Employees' actual social contributions	R622	7	41	48	22	27	33
compulsory by law and agreement		:	:	:	:	:	:
voluntary		:	:	:	:	:	:
Social contributions by self-employed and non-employed	R623	0	0	0	0	0	0
compulsory by law and agreement		0	0	0	0	0	0
voluntary		0	0	0	0	0	0
Imputed social contributions	R63	94	239	300	396	539	588
Current transfers within general government	R65	1 606	17 618	22 340	33 649	39 819	48 587
from central government		855	17 493	22 330	33 649	39 819	48 587
from local government		:	:	:	:	:	:
from social security funds		751	125	10	0	0	0
Current international cooperation	R67	0	0	0	74	72	155
from institutions of the E.C.		0	0	0	74	72	155
from other subsectors of the rest of the world		0	0	0	0	0	0
Miscellaneous current transfers	R69	261	867	1 003	2 193	2 626	3 043
from households		186	510	655	1 767	2 115	2 469
from other resident sectors		75	357	348	426	511	574
from the rest of the world		0	0	0	0	0	0
Capital transfers	R70	354	5 290	4 138	4 580	6 790	8 687
Investment grants	R71	341	2 867	3 490	4 091	4 736	6 998
from central government		341	2 780	3 416	4 091	4 736	6 957
from local government		:	:	:	:	:	:
from social security funds		0	87	74	0	0	0
from the rest of the world		0	0	0	0	0	41
from institutions of the E.C.		0	0	0	0	0	41
from other subsectors of the rest of the world		0	0	0	0	0	0
Capital taxes	R72	6	10	14	21	21	78
from households		6	10	14	:	:	:
from other sectors		0	0	0	:	:	:
Other capital transfers	R79	7	2 413	634	468	2 033	1 611
from general government		0	2 351	523	182	1 265	403
from households		3	60	88	92	253	444
from other resident sectors		4	1	23	194	515	764
from the rest of the world		0	1	0	0	0	0

1. Opérations non-financières

ITALIA

Ressources

Mrd LIT

Administrations locales (S62)

1983	1984	1985	1986	1987	1988	SEC	
Opérations sur biens et services							
47 372	53 413	60 334	65 885	74 689	83 763	P10	Production de biens et services
0	0	0	0	0	0	P11	Production de biens
2 365	2 817	3 043	3 574	3 718	4 193	P12	Production de services marchands
45 007	50 596	57 291	62 311	70 971	79 570	P14	Production de services non marchands
Opérations de répartition							
2 980	3 470	3 710	4 519	5 089	5 667	R20	Impôts liés à la production et à l'importation
837	855	1 183	1 881	2 028	2 068	R21	TVA grevant les produits
2 137	2 597	2 522	2 635	3 052	3 593	R22	Impôts liés à la production à l'exclusion de la TVA
:	:	:	:	:	:	R221	Impôts sur les produits
:	:	:	:	:	:	R222	Autres impôts liés à la production
6	18	5	3	9	6	R29	Impôts liés à l'importation à l'exclusion de la TVA
0	0	0	0	0	0	R31	Subventions d'exploitation
1 721	1 966	2 156	2 743	2 599	2 118	R40	Revenus de la propriété et de l'entreprise
1 298	1 460	1 668	2 164	2 009	1 431	R41	Intérêts effectifs
0	0	0	0	0	0		des administrations publiques
1 298	1 460	1 668	2 164	2 009	1 431		des autres secteurs
416	503	487	574	585	681	R43	Revenus de la terre et des actifs incorporels
0	0	0	0	0	0	R44	Dividendes et autres revenus distribués des sociétés
7	3	1	5	5	6	R45	Revenus prélevés par les entrepreneurs de quasi-sociétés
49	65	75	127	94	103	R50	Opérations d'assurance-dommages
49	65	75	127	94	103	R52	Indemnités d'assurance-dommages
74 608	80 519	90 064	98 280	109 999	119 606	R60	Transferts courants sans contrepartie n.d.a.
5 165	5 416	6 207	7 011	7 387	8 006	R61	Impôts courants sur le revenu et le patrimoine
:	:	:	:	:	:		payés par les ménages
:	:	:	:	:	:		payés par les administrations publiques
:	:	:	:	:	:		payés par les autres secteurs
40	48	52	56	69	80	R62	Cotisations sociales effectives
0	0	0	0	0	0	R621	Cotisations sociales effectives à charge des employeurs
0	0	0	0	0	0		payées par les administrations publiques
0	0	0	0	0	0		payées par les autres secteurs
40	48	52	56	69	80	R622	Cotisations sociales effectives à charge des salariés
:	:	:	:	:	:		obligatoires et conventionnelles
:	:	:	:	:	:		volontaires
0	0	0	0	0	0	R623	Cotisations sociales effectives des non-salariés
0	0	0	0	0	0		obligatoires et conventionnelles
0	0	0	0	0	0		volontaires
683	807	867	803	938	1 029	R63	Cotisations sociales fictives
63 524	68 279	76 486	83 129	93 498	101 579	R65	Transferts courants entre administrations publiques
63 524	68 279	76 486	83 129	93 498	101 579		de l'administration centrale
:	:	:	:	:	:		des administrations locales
0	0	0	0	0	0		des administrations de sécurité sociale
181	223	328	194	241	250	R67	Coopération internationale courante
181	223	328	194	241	250		des institutions communautaires européennes
0	0	0	0	0	0		des autres parties du reste du monde
5 015	5 746	6 124	7 087	7 866	8 662	R69	Transferts courants divers
3 312	3 862	4 087	4 790	5 349	6 033		des ménages
1 703	1 884	2 037	2 297	2 517	2 629		des autres secteurs résidents
0	0	0	0	0	0		du reste du monde
8 212	7 448	18 858	15 487	18 099	16 349	R70	Opérations de répartition en capital
7 783	6 885	12 042	14 044	15 557	15 416	R71	Aides à l'investissement
7 765	6 861	12 012	14 020	15 501	15 356		de l'administration centrale
:	:	:	:	:	:		des administrations locales
0	0	0	0	0	0		des administrations de sécurité sociale
18	24	30	24	56	60		du reste du monde
18	24	30	24	56	60		des institutions communautaires européennes
0	0	0	0	0	0		des autres parties du reste du monde
79	96	66	43	57	82	R72	Impôts en capital
:	:	:	:	:	:		des ménages
:	:	:	:	:	:		des autres secteurs
350	467	6 750	1 400	2 485	851	R79	Autres transferts en capital
52	7	6 376	980	2 141	436		des administrations publiques
77	95	123	152	156	174		des ménages
221	365	251	268	188	241		des autres secteurs résidents
0	0	0	0	0	0		du reste du monde

ITALIA

1. Non-financial transactions

Local government (S62)

Mrd LIT

Uses

	ESA	1970	1978	1979	1980	1981	1982
Transactions in goods and services							
Intermediate consumption	P20	1 133	5 445	6 941	8 373	11 509	13 697
Final consumption	P3A	3 125	13 514	17 792	23 833	32 871	38 617
Gross capital formation	P40	959	3 662	4 643	7 496	10 963	13 088
Gross fixed capital formation	P41	959	3 662	4 643	7 496	10 963	13 088
Change in stocks	P42	0	0	0	0	0	0
Net purchases of land and intangible assets	P70	-27	80	22	29	41	41
Net purchases of land	P71	-27	80	22	29	41	41
Net purchases of intangible assets	P72	0	0	0	0	0	0
Distributive transactions							
Compensation of employees	R10	2 204	8 862	11 678	16 143	22 137	25 922
Gross wages and salaries	R101	1 816	7 422	9 615	12 485	17 066	19 991
Employers' actual social contributions	R102	294	1 201	1 763	3 262	4 532	5 343
to general government		294	1 201	1 763	3 262	4 532	5 343
to other sectors		0	0	0	0	0	0
Imputed social contributions	R103	94	239	300	396	539	588
Taxes linked to production and imports	R20	0	0	0	0	0	0
Subsidies	R30	171	1 303	1 748	2 940	3 300	4 295
to general government		0	0	0	0	0	0
to other sectors		171	1 303	1 748	2 940	3 300	4 295
Property and entrepreneurial income	R40	524	1 820	1 729	2 329	2 891	3 122
Actual interest	R41	524	1 808	1 715	2 314	2 874	3 101
to general government		333	621	632	720	890	1 635
to other sectors		191	1 187	1 083	1 594	1 984	1 466
Income from land and intangible assets	R43	0	12	14	15	17	21
Accident insurance transactions	R50	2	22	27	50	75	90
Net accident insurance premiums	R51	2	22	27	50	75	90
Unrequited current transfers n.e.c.	R60	439	1 751	5 563	9 654	11 420	14 201
Current taxes on income and wealth	R61	19	40	33	42	44	56
Social benefits	R64	250	1 005	1 249	2 471	9 414	11 971
Social benefits linked to actual contributions	R641	0	0	0	0	0	0
Social benefits corresponding to imputed contributions	R642	101	280	348	418	566	621
Other social benefits	R643	149	725	901	2 053	8 848	11 350
Current transfers within general government	R65	78	242	3 509	5 444	528	728
to central government		78	174	284	437	528	720
to local government		:	:	:	:	:	:
to social security funds		0	68	3 225	5 007	0	8
Current transfers to private non-profit institutions	R66	70	152	286	428	218	204
Current international cooperation	R67	0	0	0	0	0	0
to institutions of the E.C.		0	0	0	0	0	0
to other subsectors of the rest of the world		0	0	0	0	0	0
Miscellaneous current transfers	R69	22	312	486	1 269	1 216	1 242
to households		16	244	312	1 177	1 123	1 169
to other resident sectors		6	68	174	92	93	73
to the rest of the world		0	0	0	0	0	0
Capital transfers	R70	120	2 591	3 204	3 701	4 254	4 443
Investment grants	R71	120	1 131	1 409	2 626	4 161	4 411
to central government		6	107	73	50	1	234
to local government		:	:	:	:	:	:
to social security funds		0	0	0	0	0	0
to other resident sectors		114	1 024	1 336	2 576	4 160	4 177
to the rest of the world		0	0	0	0	0	0
Other capital transfers	R79	0	1 460	1 795	1 075	93	32
to general government		0	828	540	361	76	0
to households		0	14	87	6	10	9
to other resident sectors		0	618	1 168	708	7	23
to the rest of the world		0	0	0	0	0	0

1. Opérations non-financières

ITALIA

Emploi

Mrd LIT

Administrations locales (S62)

1983	1984	1985	1986	1987	1988	SEC	
							Opérations sur biens et services
16 489	19 269	22 305	24 487	27 545	30 487	P20	Consommation intermédiaire
44 972	50 556	57 243	62 262	70 916	79 509	P3A	Consommation finale
13 773	16 119	18 679	20 609	22 698	24 812	P40	Formation brute de capital
13 773	16 119	18 679	20 609	22 698	24 812	P41	Formation brute de capital fixe
0	0	0	0	0	0	P42	Variation de stocks
44	42	50	54	61	74	P70	Acquisitions nettes de terrains et d'actifs incorporels
44	42	50	54	61	74	P71	Acquisitions nettes de terrains
0	0	0	0	0	0	P72	Acquisitions nettes d'actifs incorporels
							Opérations de répartition
29 902	32 983	36 673	39 796	45 319	51 167	R10	Rémunération des salariés
23 077	25 417	28 413	30 204	34 571	38 620	R101	Salaires et traitements bruts
6 142	6 759	7 393	8 789	9 810	11 518	R102	Cotisations sociales effectives à charge des employeurs
6 142	6 759	7 393	8 789	9 810	11 518		à destination des administrations publiques
0	0	0	0	0	0		à destination des autres secteurs
683	807	867	803	938	1 029	R103	Cotisations sociales fictives
0	0	0	0	0	0	R20	Impôts liés à la production et à l'importation
5 115	5 563	6 222	7 009	8 023	7 725	R30	Subventions d'exploitation et à l'importation
0	0	0	0	0	0		aux administrations publiques
5 115	5 563	6 222	7 009	8 023	7 725		aux autres secteurs
3 958	5 248	6 229	7 000	7 227	7 642	R40	Revenus de la propriété et de l'entreprise
3 932	5 222	6 195	6 965	7 184	7 597	R41	Intérêts effectifs
1 974	2 340	2 491	2 088	2 889	3 380		aux administrations publiques
1 958	2 882	3 704	4 877	4 295	4 217		aux autres secteurs
26	26	34	35	43	45	R43	Revenus de la terre et des actifs incorporels
108	118	150	150	168	188	R50	Opérations d'assurance-dommages
108	118	150	150	168	188	R51	Primes nettes d'assurance-dommages
17 209	18 376	22 391	23 609	28 787	31 356	R60	Transferts courants sans contrepartie n.d.a.
93	92	120	158	186	197	R61	Impôts courants sur le revenu et le patrimoine
14 070	15 534	18 003	19 028	23 649	26 017	R64	Prestations sociales
0	0	0	0	0	0	R641	liées à des cotisations sociales effectives
723	855	919	859	1 007	1 109	R642	correspondant à des cotisations sociales fictives
13 347	14 679	17 084	18 169	22 642	24 908	R643	autres
882	625	1 193	817	875	627	R65	Transferts courants entre administrations publiques
863	595	1 173	782	863	615		à l'administration centrale
:	:	:	:	:	:		aux administrations locales
19	30	20	35	12	12		aux administrations de sécurité sociale
417	496	658	761	878	1 010	R66	Transferts courants aux administrations privées
0	0	0	0	0	0	R67	Coopération internationale courante
0	0	0	0	0	0		aux institutions communautaires européennes
0	0	0	0	0	0		aux autres parties du reste du monde
1 747	1 629	2 417	2 845	3 199	3 505	R69	Transferts courants divers
1 382	1 430	1 729	1 970	2 282	2 598		aux ménages
365	199	688	875	917	907		aux autres secteurs résidents
0	0	0	0	0	0		au reste du monde
4 371	4 979	5 930	6 248	6 553	7 363	R70	Opérations de répartition en capital
4 316	4 572	5 645	5 951	6 234	7 036	R71	Aides à l'investissement
366	0	3	12	0	0		à l'administration centrale
:	:	:	:	:	:		aux administrations locales
0	0	0	0	0	0		aux administrations de sécurité sociale
3 950	4 572	5 642	5 939	6 234	7 036		aux autres secteurs résidents
0	0	0	0	0	0		au reste du monde
55	407	285	297	319	327	R79	Autres transferts en capital
0	0	0	0	0	0		aux administrations publiques
10	55	95	64	66	72		aux ménages
45	352	190	233	253	255		aux autres secteurs résidents
0	0	0	0	0	0		au reste du monde

ITALIA

Local government (S62)

1. Non-financial transactions

Mrd LIT

Uses

	ESA	1970	1978	1979	1980	1981	1982
Others							
Change in the actuarial reserves for pensions	F911	0	0	0	0	0	0
Consumption of fixed capital	A1	93	264	327	391	497	593
Balancing Items							
Gross value added at market prices	N1	2 319	9 298	12 210	16 690	22 812	26 752
Gross operating surplus	N2	115	436	532	547	675	830
Gross disposable income	N3	2 550	16 091	18 340	26 140	32 043	38 222
Gross saving	N4	-575	2 577	548	2 307	-828	-396
Net lending (+) or net borrowing (-)	N5	-1 273	1 534	-3 183	-4 339	-9 296	-9 280

Net lending (+) or borrowing (-) of local government (S62)

Capacité (+) ou besoin (-) de financement

des administrations locales (S62)

% of GDP - % du PIB

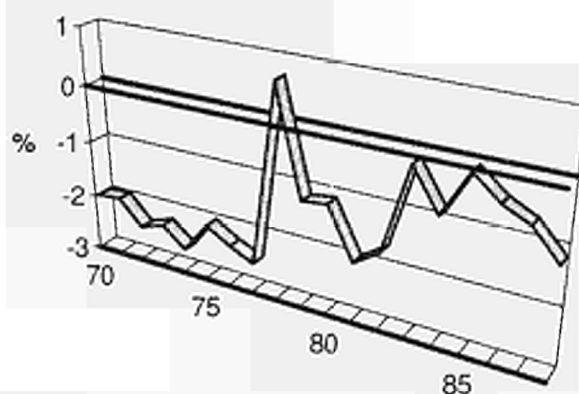

1. Opérations non-financières

ITALIA

Emploi

Mrd LIT

Administrations locales (S62)

1983	1984	1985	1986	1987	1988	SEC	
0	0	0	0	0	0		Autres
683	804	936	1 095	1 283	1 512	F911	Variation des réserves mathématiques de retraite
						A1	Consommation de capital fixe
							Solides
30 883	34 144	38 029	41 398	47 144	53 276	N1	Valeur ajoutée brute aux prix du marché
981	1 161	1 356	1 602	1 825	2 109	N2	Excédent brut d'exploitation
53 949	57 876	62 369	69 503	75 401	82 682	N3	Revenu disponible brut
6 977	7 320	5 126	7 241	4 485	3 183	N4	Épargne brute
-999	-6 372	-675	-4 183	-6 728	-12 717	N5	Capacité (+) ou besoin (-) de financement

Net lending (+) or borrowing (-) of local government (S62)
Capacité (+) ou besoin (-) de financement
des administrations locales (S62)
per capita - par habitant

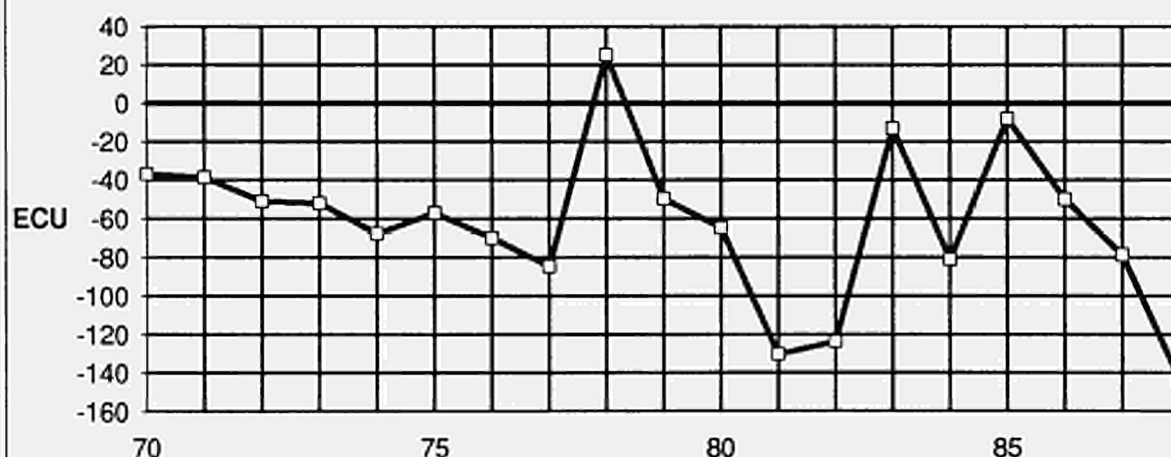

ITALIA

1. Non-financial transactions

Social security funds (S63)

Mrd LIT

Resources

	ESA	1970	1978	1979	1980	1981	1982
Transactions in goods and services							
Output of goods and services	P10	597	1 927	2 118	2 577	2 127	2 636
Output of goods (a)	P11	0	0	0	0	0	0
Output of market services (a)	P12	52	131	145	182	252	326
Output of non-market services	P14	545	1 796	1 973	2 395	1 875	2 310
Distributive transactions							
Taxes linked to production and imports	R20	0	0	0	0	0	0
VAT on products	R21	0	0	0	0	0	0
Taxes linked to production excluding VAT	R22	0	0	0	0	0	0
Taxes on products	R221	0	0	0	0	0	0
Other taxes linked to production	R222	0	0	0	0	0	0
Taxes linked to imports excluding VAT	R29	0	0	0	0	0	0
Production subsidies	R31	0	0	0	0	0	0
Property and entrepreneurial income	R40	188	853	940	1 009	1 255	1 549
Actual interest	R41	188	853	940	1 009	1 255	1 549
from general government		0	0	0	0	0	0
from other sectors		188	853	940	1 009	1 255	1 549
Income from land and intangible assets	R43	0	0	0	0	0	0
Dividends and other income distributed by corporate enterprises	R44	0	0	0	0	0	0
Withdrawals from the entrepreneurial income of quasi-corporate enterprises	R45	0	0	0	0	0	0
Accident insurance transactions	R50	0	7	1	1	0	3
Accident insurance claims	R52	0	7	1	1	0	3
Unrequited current transfers r.e.c.	R60	7 900	37 742	46 102	60 129	67 917	101 788
Current taxes on income and wealth	R61	0	0	0	0	0	0
from households		0	0	0	0	0	0
from general government		0	0	0	0	0	0
from other sectors		0	0	0	0	0	0
Actual social contributions	R62	6 631	27 340	34 397	43 776	52 211	65 865
Employers' actual social contributions	R621	5 303	22 689	26 443	33 210	39 741	48 331
from general government		618	2 743	3 579	5 367	7 033	8 343
from other sectors		4 685	19 946	22 864	27 843	32 708	39 988
Employees' actual social contributions	R622	1 091	3 531	5 870	7 364	8 789	11 543
compulsory by law and agreement		:	:	:	:	:	:
voluntary		:	:	:	:	:	:
Social contributions by self-employed and non-employed	R623	237	1 119	2 084	3 202	3 681	5 991
compulsory by law and agreement		:	:	:	:	:	:
voluntary		:	:	:	:	:	:
Imputed social contributions	R63	9	25	26	145	104	139
Current transfers within general government	R65	1 218	9 792	11 051	15 749	14 808	35 341
from central government		1 218	9 724	7 826	10 742	14 808	35 333
from local government		0	68	3 225	5 007	0	8
from social security funds		:	:	:	:	:	:
Current international cooperation	R67	0	0	0	0	0	0
from institutions of the E.C.		0	0	0	0	0	0
from other subsectors of the rest of the world		0	0	0	0	0	0
Miscellaneous current transfers	R69	42	585	628	459	794	443
from households		0	309	346	78	91	95
from other resident sectors		42	276	282	381	703	348
from the rest of the world		0	0	0	0	0	0
Capital transfers	R70	0	828	540	361	3 776	30
Investment grants	R71	0	0	0	0	0	0
from central government		0	0	0	0	0	0
from local government		0	0	0	0	0	0
from social security funds		:	:	:	:	:	:
from the rest of the world		0	0	0	0	0	0
from institutions of the E.C.		0	0	0	0	0	0
from other subsectors of the rest of the world		0	0	0	0	0	0
Capital taxes	R72	0	0	0	0	0	0
from households		0	0	0	0	0	0
from other sectors		0	0	0	0	0	0
Other capital transfers	R79	0	828	540	361	3 776	30
from general government		0	828	540	361	3 776	0
from households		0	0	0	0	0	30
from other resident sectors		0	0	0	0	0	0
from the rest of the world		0	0	0	0	0	0

1. Opérations non-financières

ITALIA

Ressources

Mrd LIT

Administrations de sécurité sociale (S63)

1983	1984	1985	1986	1987	1988	SEC	
							Opérations sur biens et services
2 931	3 535	4 145	4 609	4 987	5 643	P10	Production de biens et services
0	0	0	0	0	0	P11	Production de biens
365	428	573	714	809	881	P12	Production de services marchands
2 566	3 107	3 572	3 895	4 178	4 762	P14	Production de services non marchands
							Opérations de répartition
0	0	0	0	0	0	R20	Impôts liés à la production et à l'importation
0	0	0	0	0	0	R21	TVA grevant les produits
0	0	0	0	0	0	R22	Impôts liés à la production à l'exclusion de la TVA
0	0	0	0	0	0	R221	Impôts sur les produits
0	0	0	0	0	0	R222	Autres impôts liés à la production
0	0	0	0	0	0	R29	Impôts liés à l'importation à l'exclusion de la TVA
0	0	0	0	0	0	R31	Subventions d'exploitation
1 714	1 985	2 564	2 681	2 710	2 618	R40	Revenus de la propriété et de l'entreprise
1 714	1 985	2 564	2 681	2 710	2 618	R41	Intérêts effectifs
0	0	0	0	0	0		des administrations publiques
1 714	1 985	2 564	2 681	2 710	2 618		des autres secteurs
0	0	0	0	0	0	R43	Revenus de la terre et des actifs incorporels
0	0	0	0	0	0	R44	Dividendes et autres revenus distribués des sociétés
0	0	0	0	0	0	R45	Revenus prélevés par les entrepreneurs de quasi-sociétés
0	4	4	0	0	0	R50	Opérations d'assurance-dommages
0	4	4	0	0	0	R52	Indemnités d'assurance-dommages
113 622	124 932	143 537	156 650	168 947	183 295	R60	Transferts courants sans contrepartie n.d.a.
0	0	0	0	0	0	R61	Impôts courants sur le revenu et le patrimoine
0	0	0	0	0	0		payés par les ménages
0	0	0	0	0	0		payés par les administrations publiques
0	0	0	0	0	0		payés par les autres secteurs
77 599	84 987	94 882	108 684	118 706	130 676	R62	Cotisations sociales effectives
56 565	61 608	69 296	78 868	85 617	95 831	R621	Cotisations sociales effectives à charge des employeurs
9 554	10 573	11 613	14 541	16 255	18 261		payées par les administrations publiques
47 011	51 035	57 683	64 327	69 362	77 570		payées par les autres secteurs
14 071	15 424	16 688	18 979	20 571	22 349	R622	Cotisations sociales effectives à charge des salariés
:	:	:	:	:	:		obligatoires et conventionnelles
:	:	:	:	:	:		volontaires
6 963	7 955	8 898	10 837	12 518	12 496	R623	Cotisations sociales effectives des non-salariés
:	:	:	:	:	:		obligatoires et conventionnelles
:	:	:	:	:	:		volontaires
214	271	372	443	462	428	R63	Cotisations sociales fictives
34 517	38 714	46 026	45 757	47 918	50 176	R65	Transferts courants entre administrations publiques
34 498	38 684	46 006	45 722	47 906	50 164		de l'administration centrale
19	30	20	35	12	12		des administrations locales
:	:	:	:	:	:		des administrations de sécurité sociale
0	0	0	0	0	0	R67	Coopération internationale courante
0	0	0	0	0	0		des institutions communautaires européennes
0	0	0	0	0	0		des autres parties du reste du monde
1 292	960	2 257	1 766	1 861	2 015	R69	Transferts courants divers
96	81	77	70	84	86		des ménages
1 196	879	2 180	1 696	1 777	1 929		des autres secteurs résidents
0	0	0	0	0	0		du reste du monde
33	36	0	0	0	635	R70	Opérations de répartition en capital
0	0	0	0	0	0	R71	Aides à l'investissement
0	0	0	0	0	0		de l'administration centrale
0	0	0	0	0	0		des administrations locales
:	:	:	:	:	:		des administrations de sécurité sociale
0	0	0	0	0	0		du reste du monde
0	0	0	0	0	0		des institutions communautaires européennes
0	0	0	0	0	0		des autres parties du reste du monde
0	0	0	0	0	0	R72	Impôts en capital
0	0	0	0	0	0		des ménages
0	0	0	0	0	0		des autres secteurs
33	36	0	0	0	635	R79	Autres transferts en capital
0	0	0	0	0	635		des administrations publiques
33	36	0	0	0	0		des ménages
0	0	0	0	0	0		des autres secteurs résidents
0	0	0	0	0	0		du reste du monde

ITALIA

Social security funds (S63)

1. Non-financial transactions

Mrd LIT

Uses

	ESA	1970	1978	1979	1980	1981	1982
Transactions in goods and services							
Intermediate consumption	P20	214	578	587	688	649	874
Final consumption	P3A	545	1 796	1 973	2 395	1 875	2 310
Gross capital formation	P40	75	128	150	375	311	580
Gross fixed capital formation	P41	75	128	150	375	311	580
Change in stocks	P42	0	0	0	0	0	0
Net purchases of land and intangible assets	P70	0	5	5	0	0	0
Net purchases of land	P71	0	5	5	0	0	0
Net purchases of intangible assets	P72	0	0	0	0	0	0
Distributive transactions							
Compensation of employees	R10	372	1 241	1 405	1 758	1 273	1 481
Gross wages and salaries	R101	276	869	982	1 257	908	1 039
Employers' actual social contributions	R102	87	347	397	356	261	303
to general government		87	347	397	356	261	303
to other sectors		0	0	0	0	0	0
Imputed social contributions	R103	9	25	26	145	104	139
Taxes linked to production and imports	R20	0	0	0	0	0	0
Subsidies	R30	0	0	0	0	0	0
to general government		0	0	0	0	0	0
to other sectors		0	0	0	0	0	0
Property and entrepreneurial income	R40	35	484	596	1 048	297	512
Actual interest	R41	35	484	596	1 048	297	512
to general government		0	0	0	0	0	0
to other sectors		35	484	596	1 048	297	512
Income from land and intangible assets	R43	0	0	0	0	0	0
Accident insurance transactions	R50	0	2	4	1	2	3
Net accident insurance premiums	R51	0	2	4	1	2	3
Unrequited current transfers n.e.c.	R60	6 941	35 780	42 746	58 762	68 721	97 837
Current taxes on income and wealth	R61	3	100	95	102	108	134
Social benefits	R64	6 172	30 841	35 147	45 348	54 520	65 931
Social benefits linked to actual contributions	R641	6 163	30 813	35 118	39 017	53 254	64 485
Social benefits corresponding to imputed contributions	R642	9	28	29	145	104	139
Other social benefits	R643	0	0	0	6 186	1 162	1 307
Current transfers within general government	R65	766	4 822	7 488	13 149	13 974	31 550
to central government		15	4 697	7 478	13 149	13 974	31 550
to local government		751	125	10	0	0	0
to social security funds		:	:	:	:	:	:
Current transfers to private non-profit institutions	R66	0	0	0	108	106	144
Current international cooperation	R67	0	0	0	0	0	0
to institutions of the E.C.		0	0	0	0	0	0
to other subsectors of the rest of the world		0	0	0	0	0	0
Miscellaneous current transfers	R69	0	17	16	55	13	78
to households		0	17	16	53	5	27
to other resident sectors		0	0	0	2	8	51
to the rest of the world		0	0	0	0	0	0
Capital transfers	R70	43	90	74	0	0	0
Investment grants	R71	43	87	74	0	0	0
to central government		43	0	0	0	0	0
to local government		0	87	74	0	0	0
to social security funds		:	:	:	:	:	:
to other resident sectors		0	0	0	0	0	0
to the rest of the world		0	0	0	0	0	0
Other capital transfers	R79	0	3	0	0	0	0
to general government		0	3	0	0	0	0
to households		0	0	0	0	0	0
to other resident sectors		0	0	0	0	0	0
to the rest of the world		0	0	0	0	0	0

1. Opérations non-financières

ITALIA

Emploi		Mrd LIT				Administrations de sécurité sociale (S63)	
1983	1984	1985	1986	1987	1988	SEC	
							Opérations sur biens et services
985	1 164	1 435	1 531	1 551	2 027	P20	Consommation intermédiaire
2 566	3 107	3 572	3 895	4 178	4 762	P3A	Consommation finale
1 027	1 189	2 804	1 666	2 243	1 910	P40	Formation brute de capital
1 027	1 189	2 804	1 666	2 243	1 910	P41	Formation brute de capital fixe
0	0	0	0	0	0	P42	Variation de stocks
0	0	0	0	0	0	P70	Acquisitions nettes de terrains et d'actifs incorporels
0	0	0	0	0	0	P71	Acquisitions nettes de terrains
0	0	0	0	0	0	P72	Acquisitions nettes d'actifs incorporels
							Opérations de répartition
1 626	1 995	2 227	2 439	2 706	2 824	R10	Rémunération des salariés
1 089	1 338	1 413	1 538	1 691	1 791	R101	Salaires et traitements bruts
323	386	442	458	553	605	R102	Cotisations sociales effectives à charge des employeurs
323	386	442	458	553	605		à destination des administrations publiques
0	0	0	0	0	0		à destination des autres secteurs
214	271	372	443	462	428	R103	Cotisations sociales fictives
0	0	0	0	0	0	R20	Impôts liés à la production et à l'importation
0	0	0	0	0	0	R30	Subventions d'exploitation et à l'importation
0	0	0	0	0	0		aux administrations publiques
0	0	0	0	0	0		aux autres secteurs
741	523	886	895	201	225	R40	Revenus de la propriété et de l'entreprise
741	523	886	895	201	225	R41	Intérêts effectifs
0	0	0	0	0	0		aux administrations publiques
741	523	886	895	201	225		aux autres secteurs
0	0	0	0	0	0	R43	Revenus de la terre et des actifs incorporels
3	2	3	2	4	2	R50	Opérations d'assurance-dommages
3	2	3	2	4	2	R51	Primes nettes d'assurance-dommages
108 112	122 577	138 309	153 045	164 165	176 298	R60	Transferts courants sans contrepartie n.d.a.
166	186	251	367	390	410	R61	Impôts courants sur le revenu et le patrimoine
81 129	88 822	100 385	111 890	120 653	132 537	R64	Prestations sociales
79 215	86 683	97 726	108 264	117 529	129 216	R641	liées à des cotisations sociales effectives
214	271	372	443	462	428	R642	correspondant à des cotisations sociales fictives
1 700	1 868	2 287	3 183	2 662	2 893	R643	autres
26 578	33 299	37 360	40 341	42 644	42 918	R65	Transferts courants entre administrations publiques
26 578	33 299	37 360	40 341	42 644	42 918		à l'administration centrale
0	0	0	0	0	0		aux administrations locales
:	:	:	:	:	:		aux administrations de sécurité sociale
159	192	183	228	272	318	R66	Transferts courants aux administrations privées
0	0	0	0	0	0	R67	Coopération internationale courante
0	0	0	0	0	0		aux institutions communautaires européennes
0	0	0	0	0	0		aux autres parties du reste du monde
80	78	130	219	206	115	R69	Transferts courants divers
56	35	101	186	201	115		aux ménages
24	43	29	33	5	0		aux autres secteurs résidents
0	0	0	0	0	0		au reste du monde
0	0	0	0	0	0	R70	Opérations de répartition en capital
0	0	0	0	0	0	R71	Aides à l'investissement
0	0	0	0	0	0		à l'administration centrale
0	0	0	0	0	0		aux administrations locales
0	0	0	0	0	0		aux administrations de sécurité sociale
0	0	0	0	0	0		aux autres secteurs résidents
0	0	0	0	0	0		au reste du monde
0	0	0	0	0	0	R79	Autres transferts en capital
0	0	0	0	0	0		aux administrations publiques
0	0	0	0	0	0		aux ménages
0	0	0	0	0	0		aux autres secteurs résidents
0	0	0	0	0	0		au reste du monde

ITALIA

Social security funds (S63)

1. Non-financial transactions

Mrd LIT

Uses

	ESA	1970	1978	1979	1980	1981	1982
Others							
Change in the actuarial reserves for pensions	F911	0	0	0	0	0	0
Consumption of fixed capital	A1	11	32	35	38	46	53
Balancing Items							
Gross value added at market prices	N1	383	1 349	1 531	1 689	1 478	1 782
Gross operating surplus	N2	11	108	126	131	205	281
Gross disposable income	N3	1 123	2 444	3 823	1 458	357	5 269
Gross saving	N4	578	648	1 850	-936	-1 518	2 869
Net lending (+) or net borrowing (-)	N5	460	1 253	2 161	-950	1 947	2 409

Net lending (+) or borrowing (-) of social security funds (S63)
 Capacité (+) ou besoin (-) de financement
 des administrations de sécurité sociale (S63)
 % of GDP - % du PIB

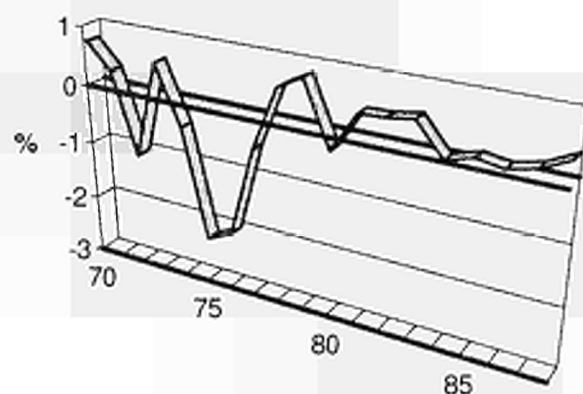

1. Opérations non-financières

ITALIA

Emploi *Mrd LIT* Administrations de sécurité sociale (S63)

1983	1984	1985	1986	1987	1988	SEC	
0	0	0	0	0	0		Autres
60	69	72	85	100	118	F911	Variation des réserves mathématiques de retraite
						A1	Consommation de capital fixe
							Solde
1 946	2 371	2 710	3 078	3 436	3 616	N1	Valeur ajoutée brute aux prix du marché
320	376	483	639	730	792	N2	Excédent brut d'exploitation
6 800	4 195	7 390	6 028	8 017	10 180	N3	Revenu disponible brut
4 234	1 088	3 818	2 133	3 839	5 418	N4	Épargne brute
3 240	-65	1 014	467	1 596	4 143	N5	Capacité (+) ou besoin (-) de financement

Net lending (+) or borrowing (-) of social security funds (S63)
Capacité (+) ou besoin (-) de financement
des administrations de sécurité sociale (S63)
per capita - par habitant

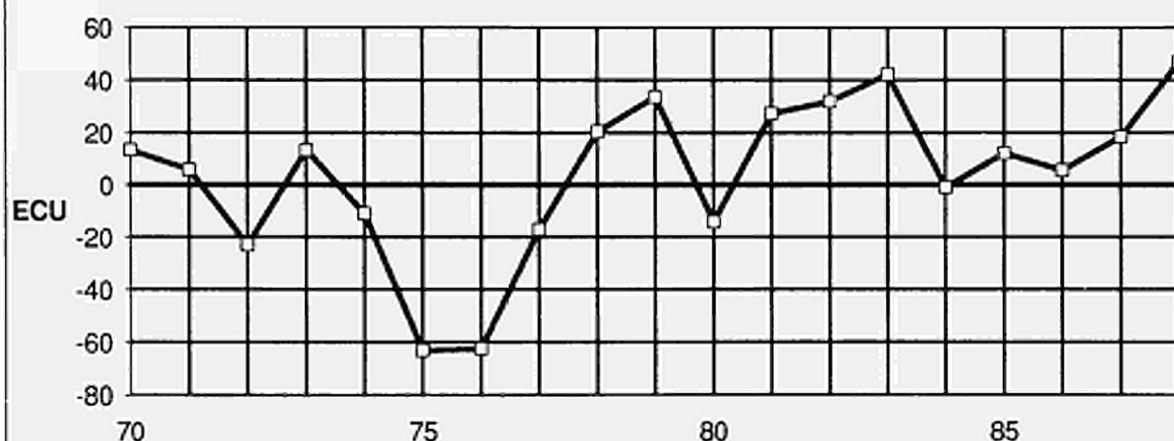

ITALIA

2. Financial transactions

General government (S60)

Mrd LIT

	ESA	1970	1978	1979	1980	1981	1982
Change in assets							
Currency and transferable sight deposits	F20	-112	6 647	1 874	540	-5 246	715
In national currency	F21	-115	6 650	1 881	541	-5 254	721
In foreign currency	F22	3	-4	-7	-1	7	-5
Net position in the IMF	F23	0	0	0	0	0	0
Other deposits	F30	-2	143	186	110	-207	42
In national currency	F31	-2	143	186	110	-207	42
In foreign currency	F32	0	0	0	0	0	0
Insurance technical reserves	F90	0	0	0	13	17	16
Pre-payments, unsettled claims	F92	0	0	0	13	17	16
Bills and short term bonds	F40	0	257	80	741	-188	-97
Long term bonds	F50	-2	163	405	1 451	670	1 455
Shares and other equities	F60	292	3 328	1 962	4 563	5 205	8 338
Shares	F61	2	2	1	7	8	6
Other equities	F62	290	3 326	1 961	4 556	5 197	8 332
Financial gold	F00	0	0	0	0	0	0
Special drawing rights (SDRs)	F10	0	0	0	0	0	0
Assets consisting of SDRs	F11	0	0	0	0	0	0
Short term loans	F70	-61	-538	-415	-809	367	-177
Short term trade credit	F71	0	0	0	0	0	0
Accounts receivable and payable	F72	0	0	0	0	0	0
Other short term loans	F79	-61	-538	-415	-809	367	-177
Medium and long term loans	F80	318	2 089	2 486	870	1 529	2 190
Medium and long term trade credit	F81	0	0	0	0	0	0
Other medium and long term loans	F83	318	2 089	2 486	870	1 529	2 190
Total		434	12 088	6 577	7 479	2 145	12 482
Change in liabilities							
Currency and transferable sight deposits	F20	-1	3 327	5 026	-1 803	8 501	-1 138
In national currency	F21	-1	3 327	5 026	-1 803	8 501	-1 138
In foreign currency	F22	0	0	0	0	0	0
Net position in the IMF	F23	0	0	0	0	0	0
Other deposits	F30	178	3 780	4 461	3 719	1 940	2 931
In national currency	F31	178	3 780	4 461	3 719	1 940	2 931
In foreign currency	F32	0	0	0	0	0	0
Insurance technical reserves	F90	0	0	0	0	0	0
Actuarial reserves, liabilities for profit sharing	F91	0	0	0	0	0	0
Pre-payments, unsettled claims	F92	0	0	0	0	0	0
Bills and short term bonds	F40	-338	5 788	9 436	25 500	33 783	32 604
Long term bonds	F50	240	20 113	10 103	-1 149	8 663	24 836
Special drawing rights (SDRs)	F10	0	0	0	0	0	0
Counterparts of the net allocation of SDRs	F12	0	0	0	0	0	0
Short term loans	F70	1 722	-588	2 551	9 437	6 986	9 196
Short term trade credit	F71	0	0	0	0	0	0
Accounts receivable and payable	F72	0	0	0	0	0	0
Other short term loans	F79	1 722	-588	2 551	9 437	6 986	9 196
Medium and long term loans	F80	1 125	1 607	1 745	-75	2 370	2 997
Medium and long term trade credit	F81	0	0	0	0	0	0
Other medium and long term loans	F83	1 125	1 607	1 745	-75	2 370	2 997
Total		2 926	34 027	33 322	35 629	62 243	71 425

2. Opérations financières

ITALIA

Mrd LIT

Administrations publiques (S60)

1983	1984	1985	1986	1987	1988	SEC	
							Variation des créances
5 047	-451	1 871	-2 052	-249	-306	F20	Numéraire et dépôts à vue transférables
5 050	-449	1 867	-2 054	-248	-306	F21	En monnaie nationale
-3	-1	3	2	-1	1	F22	En monnaie étrangère
0	0	0	0	0	0	F23	Position nette à l'égard du FMI
6	354	129	-48	-139	448	F30	Autres dépôts
6	354	129	-48	-139	448	F31	En monnaie nationale
0	0	0	0	0	0	F32	En monnaie étrangère
18	26	29	37	31	35	F90	Réserves techniques d'assurance
18	26	29	37	31	35	F92	Réserves primes et sinistres
255	313	94	-53	-212	-651	F40	Titres à court terme
1 386	1 034	2 170	3 207	2 740	2 750	F50	Obligations
11 199	8 216	7 908	4 041	2 551	2 837	F60	Actions et autres participations
20	24	13	0	-1	0	F61	Actions
11 179	8 192	7 895	4 041	2 552	2 837	F62	Autres participations
0	0	0	0	0	0	F00	Or financier
0	0	0	0	0	0	F10	Droits de tirage spéciaux (DTS)
0	0	0	0	0	0	F11	Avoirs en droits de tirage spéciaux (DTS)
4	-220	475	-696	-465	-164	F70	Crédits à court terme
0	0	0	0	0	0	F71	Crédits commerciaux à court terme
0	0	0	0	0	0	F72	Décalages comptables
4	-220	475	-696	-465	-164	F79	Autres crédits à court terme
2 115	2 959	3 451	6 402	4 290	4 229	F80	Crédits à moyen et long terme
0	0	0	0	0	0	F81	Crédits commerciaux à moyen et long terme
2 115	2 959	3 451	6 402	4 290	4 229	F89	Autres crédits à moyen et long terme
20 030	12 231	16 125	10 838	8 547	9 178		Total
							Variation des engagements
3 432	-82	911	-977	1 527	-2 469	F20	Numéraire et dépôts à vue transférables
3 432	-82	911	-977	1 527	-2 469	F21	En monnaie nationale
0	0	0	0	0	0	F22	En monnaie étrangère
0	0	0	0	0	0	F23	Position nette à l'égard du FMI
3 724	6 006	7 820	10 607	12 244	13 370	F30	Autres dépôts
3 724	6 006	7 820	10 607	12 244	13 370	F31	En monnaie nationale
0	0	0	0	0	0	F32	En monnaie étrangère
0	0	0	0	0	0	F90	Réserves techniques d'assurance
0	0	0	0	0	0	F91	Réserves mathématiques, participation aux bénéfices
0	0	0	0	0	0	F92	Réserves primes et sinistres
11 071	9 301	13 181	9 697	27 482	42 013	F40	Titres à court terme
69 095	63 138	92 873	87 420	56 035	61 203	F50	Obligations
0	0	0	0	0	0	F10	Droits de tirage spéciaux (DTS)
0	0	0	0	0	0	F12	Contrepartie des allocations nettes de DTS
-320	15 601	3 619	2 386	10 854	4 180	F70	Crédits à court terme
0	0	0	0	0	0	F71	Crédits commerciaux à court terme
0	0	0	0	0	0	F72	Décalages comptables
-320	15 601	3 619	2 386	10 854	4 180	F79	Autres crédits à court terme
3 560	5 007	4 694	271	4 126	1 266	F80	Crédits à moyen et long terme
0	0	0	0	0	0	F81	Crédits commerciaux à moyen et long terme
3 560	5 007	4 694	271	4 126	1 266	F89	Autres crédits à moyen et long terme
90 562	98 971	123 097	109 404	112 267	119 562		Total

ITALIA

2. Financial transactions

Central government (S61)

Mrd LIT

	ESA	1970	1978	1979	1980	1981	1982
Change in assets							
Currency and transferable sight deposits	F20	-154	948	-256	239	115	611
In national currency	F21	-157	952	-249	240	108	617
In foreign currency	F22	3	-4	-7	-1	7	-5
Net position in the IMF	F23	0	0	0	0	0	0
Other deposits	F30	0	9	10	16	29	63
In national currency	F31	0	9	10	16	29	63
In foreign currency	F32	0	0	0	0	0	0
Insurance technical reserves	F90	0	0	0	3	4	2
Pre-payments, unsettled claims	F92	0	0	0	3	4	2
Bills and short term bonds	F40	0	0	0	0	0	0
Long term bonds	F50	-34	-66	206	1 175	381	-91
Shares and other equities	F60	221	2 954	1 761	4 357	4 477	8 118
Shares	F61	0	0	0	0	0	0
Other equities	F62	221	2 954	1 761	4 357	4 477	8 118
Financial gold	F00	0	0	0	0	0	0
Special drawing rights (SDRs)	F10	0	0	0	0	0	0
Assets consisting of SDRs	F11	0	0	0	0	0	0
Short term loans	F70	-59	-4 448	-630	-835	275	-169
Short term trade credit	F71	0	0	0	0	0	0
Accounts receivable and payable	F72	0	0	0	0	0	0
Other short term loans	F79	-59	-4 448	-630	-835	275	-169
Medium and long term loans	F80	698	9 513	4 091	2 342	3 808	5 327
Medium and long term trade credit	F81	0	0	0	0	0	0
Other medium and long term loans	F89	698	9 513	4 091	2 342	3 808	5 327
Total		671	8 910	5 181	7 297	9 088	13 861
Change in liabilities							
Currency and transferable sight deposits	F20	15	4 489	10 026	-592	11 089	9
In national currency	F21	15	4 489	10 026	-592	11 089	9
In foreign currency	F22	0	0	0	0	0	0
Net position in the IMF	F23	0	0	0	0	0	0
Other deposits	F30	178	3 780	4 461	3 719	1 940	2 931
In national currency	F31	178	3 780	4 461	3 719	1 940	2 931
In foreign currency	F32	0	0	0	0	0	0
Insurance technical reserves	F90	0	0	0	0	0	0
Actuarial reserves, liabilities for profit sharing	F91	0	0	0	0	0	0
Pre-payments, unsettled claims	F92	0	0	0	0	0	0
Bills and short term bonds	F40	-338	5 788	9 436	25 500	33 783	32 604
Long term bonds	F50	245	20 128	10 121	-1 118	8 688	24 871
Special drawing rights (SDRs)	F10	0	0	0	0	0	0
Counterparts of the net allocation of SDRs	F12	0	0	0	0	0	0
Short term loans	F70	1 366	1 156	2 618	9 429	6 554	8 046
Short term trade credit	F71	0	0	0	0	0	0
Accounts receivable and payable	F72	0	0	0	0	0	0
Other short term loans	F79	1 366	1 156	2 618	9 429	6 554	8 046
Medium and long term loans	F80	835	509	-158	-161	1 191	1 199
Medium and long term trade credit	F81	0	0	0	0	0	0
Other medium and long term loans	F89	835	509	-158	-161	1 191	1 199
Total		2 301	35 850	36 504	36 778	63 245	69 659

2. Opérations financières

ITALIA

Mrd LIT

Administration centrale (S61)

1983	1984	1985	1986	1987	1988	SEC	
							Variation des créances
742	-1 042	79	823	310	-163	F20	Numéraire et dépôts à vue transférables
745	-1 040	75	821	311	-163	F21	En monnaie nationale
-3	-1	3	2	-1	1	F22	En monnaie étrangère
0	0	0	0	0	0	F23	Position nette à l'égard du FMI
21	235	230	-205	119	471	F30	Autres dépôts
21	235	230	-205	119	471	F31	En monnaie nationale
0	0	0	0	0	0	F32	En monnaie étrangère
3	5	5	5	6	6	F90	Réserves techniques d'assurance
3	5	5	5	6	6	F92	Réserves primes et sinistres
0	0	0	0	0	0	F40	Titres à court terme
560	254	506	830	482	246	F50	Obligations
10 332	7 409	6 908	2 711	1 199	1 467	F60	Actions et autres participations
0	0	0	0	0	0	F61	Actions
10 332	7 409	6 908	2 711	1 199	1 467	F62	Autres participations
0	0	0	0	0	0	F00	Or financier
0	0	0	0	0	0	F10	Droits de tirage spéciaux (DTS)
0	0	0	0	0	0	F11	Avoirs en droits de tirage spéciaux (DTS)
161	-259	-306	266	-225	-164	F70	Crédits à court terme
0	0	0	0	0	0	F71	Crédits commerciaux à court terme
0	0	0	0	0	0	F72	Décalages comptables
161	-259	-306	266	-225	-164	F79	Autres crédits à court terme
5 712	5 625	8 691	11 518	10 006	13 074	F80	Crédits à moyen et long terme
0	0	0	0	0	0	F81	Crédits commerciaux à moyen et long terme
5 712	5 625	8 691	11 518	10 006	13 074	F89	Autres crédits à moyen et long terme
17 530	12 227	16 112	15 947	11 896	14 937		Total
							Variation des engagements
6 333	1 082	2 968	822	3 319	153	F20	Numéraire et dépôts à vue transférables
6 333	1 082	2 968	822	3 319	153	F21	En monnaie nationale
0	0	0	0	0	0	F22	En monnaie étrangère
0	0	0	0	0	0	F23	Position nette à l'égard du FMI
3 724	6 006	7 820	10 607	12 244	13 370	F30	Autres dépôts
3 724	6 006	7 820	10 607	12 244	13 370	F31	En monnaie nationale
0	0	0	0	0	0	F32	En monnaie étrangère
0	0	0	0	0	0	F90	Réserves techniques d'assurance
0	0	0	0	0	0	F91	Réserves mathématiques, participation aux bénéfices
0	0	0	0	0	0	F92	Réserves primes et sinistres
11 071	9 301	13 181	9 697	27 482	42 013	F40	Titres à court terme
69 138	63 183	92 923	87 456	56 071	61 240	F50	Obligations
0	0	0	0	0	0	F10	Droits de tirage spéciaux (DTS)
0	0	0	0	0	0	F12	Contrepartie des allocations nettes de DTS
-1 009	12 863	5 131	2 408	10 016	2 946	F70	Crédits à court terme
0	0	0	0	0	0	F71	Crédits commerciaux à court terme
0	0	0	0	0	0	F72	Décalages comptables
-1 009	12 863	5 131	2 408	10 016	2 946	F79	Autres crédits à court terme
-51	823	1 894	-316	3 181	837	F80	Crédits à moyen et long terme
0	0	0	0	0	0	F81	Crédits commerciaux à moyen et long terme
-51	823	1 894	-316	3 181	837	F89	Autres crédits à moyen et long terme
89 205	93 258	123 916	110 674	112 312	120 559		Total

ITALIA

2. Financial transactions

Local government (S62)

Mrd LIT

	ESA	1970	1978	1979	1980	1981	1982
Change in assets							
Currency and transferable sight deposits	F20	-80	6 124	5 542	1 567	-2 733	1 007
In national currency	F21	-80	6 124	5 542	1 567	-2 733	1 007
In foreign currency	F22	0	0	0	0	0	0
Net position in the IMF	F23	0	0	0	0	0	0
Other deposits	F30	0	188	283	-15	-150	-27
In national currency	F31	0	188	283	-15	-150	-27
In foreign currency	F32	0	0	0	0	0	0
Insurance technical reserves	F90	0	0	0	9	13	13
Pre-payments, unsettled claims	F92	0	0	0	9	13	13
Bills and short term bonds	F40	0	0	0	0	0	0
Long term bonds	F50	0	0	0	0	25	9
Shares and other equities	F60	69	371	195	191	716	207
Shares	F61	0	0	0	0	0	0
Other equities	F62	69	371	195	191	716	207
Financial gold	F00	0	0	0	0	0	0
Special drawing rights (SDRs)	F10	0	0	0	0	0	0
Assets consisting of SDRs	F11	0	0	0	0	0	0
Short term loans	F70	0	0	0	0	0	0
Short term trade credit	F71	0	0	0	0	0	0
Accounts receivable and payable	F72	0	0	0	0	0	0
Other short term loans	F79	0	0	0	0	0	0
Medium and long term loans	F80	11	42	21	110	51	164
Medium and long term trade credit	F81	0	0	0	0	0	0
Other medium and long term loans	F89	11	42	21	110	51	164
Total		0	6 725	6 041	1 863	-2 078	1 373
Change in liabilities							
Currency and transferable sight deposits	F20	0	0	0	0	0	0
In national currency	F21	0	0	0	0	0	0
In foreign currency	F22	0	0	0	0	0	0
Net position in the IMF	F23	0	0	0	0	0	0
Other deposits	F30	0	0	0	0	0	0
In national currency	F31	0	0	0	0	0	0
In foreign currency	F32	0	0	0	0	0	0
Insurance technical reserves	F90	0	0	0	0	0	0
Actuarial reserves, liabilities for profit sharing	F91	0	0	0	0	0	0
Pre-payments, unsettled claims	F92	0	0	0	0	0	0
Bills and short term bonds	F40	0	0	0	0	0	0
Long term bonds	F50	-5	-16	-19	-31	-25	-35
Special drawing rights (SDRs)	F10	0	0	0	0	0	0
Counterparts of the net allocation of SDRs	F12	0	0	0	0	0	0
Short term loans	F70	327	-5 502	-274	91	400	1 120
Short term trade credit	F71	0	0	0	0	0	0
Accounts receivable and payable	F72	0	0	0	0	0	0
Other short term loans	F79	327	-5 502	-274	91	400	1 120
Medium and long term loans	F80	747	9 290	3 603	2 004	4 131	5 886
Medium and long term trade credit	F81	0	0	0	0	0	0
Other medium and long term loans	F89	747	9 290	3 603	2 004	4 131	5 886
Total		1 069	3 772	3 310	2 064	4 506	6 970

2. Opérations financières

ITALIA

Mrd LIT

Administrations locales (S62)

1983	1984	1985	1986	1987	1988	SEC	
							Variation des créances
6 610	1 130	3 004	-1 046	1 347	1 567	F20	Numéraire et dépôts à vue transférables
6 610	1 130	3 004	-1 046	1 347	1 567	F21	En monnaie nationale
0	0	0	0	0	0	F22	En monnaie étrangère
0	0	0	0	0	0	F23	Position nette à l'égard du FMI
11	-18	-107	-28	-57	-1	F30	Autres dépôts
11	-18	-107	-28	-57	-1	F31	En monnaie nationale
0	0	0	0	0	0	F32	En monnaie étrangère
15	21	23	32	26	28	F90	Réserves techniques d'assurance
15	21	23	32	26	28	F92	Réserves primes et sinistres
0	7	-8	21	30	34	F40	Titres à court terme
7	24	41	54	41	65	F50	Obligations
844	780	980	1 320	1 350	1 370	F60	Actions et autres participations
0	0	0	0	0	0	F61	Actions
844	780	980	1 320	1 350	1 370	F62	Autres participations
0	0	0	0	0	0	F00	Or financier
0	0	0	0	0	0	F10	Droits de tirage spéciaux (DTS)
0	0	0	0	0	0	F11	Avoirs en droits de tirage spéciaux (DTS)
0	0	0	0	0	0	F70	Crédits à court terme
0	0	0	0	0	0	F71	Crédits commerciaux à court terme
0	0	0	0	0	0	F72	Décalages comptables
0	0	0	0	0	0	F79	Autres crédits à court terme
65	497	-305	376	370	-5	F80	Crédits à moyen et long terme
0	0	0	0	0	0	F81	Crédits commerciaux à moyen et long terme
65	497	-305	376	370	-5	F89	Autres crédits à moyen et long terme
7 553	2 441	3 628	729	3 107	3 059		Total
							Variation des engagements
0	0	0	0	0	0	F20	Numéraire et dépôts à vue transférables
0	0	0	0	0	0	F21	En monnaie nationale
0	0	0	0	0	0	F22	En monnaie étrangère
0	0	0	0	0	0	F23	Position nette à l'égard du FMI
0	0	0	0	0	0	F30	Autres dépôts
0	0	0	0	0	0	F31	En monnaie nationale
0	0	0	0	0	0	F32	En monnaie étrangère
0	0	0	0	0	0	F90	Réserves techniques d'assurance
0	0	0	0	0	0	F91	Réserves mathématiques, participation aux bénéfices
0	0	0	0	0	0	F92	Réserves primes et sinistres
0	0	0	0	0	0	F40	Titres à court terme
-43	-45	-50	-36	-36	-37	F50	Obligations
0	0	0	0	0	0	F10	Droits de tirage spéciaux (DTS)
0	0	0	0	0	0	F12	Contrepartie des allocations nettes de DTS
-165	2 590	-2 331	27	542	684	F70	Crédits à court terme
0	0	0	0	0	0	F71	Crédits commerciaux à court terme
0	0	0	0	0	0	F72	Décalages comptables
-165	2 590	-2 331	27	542	684	F79	Autres crédits à court terme
7 971	8 250	7 462	6 421	5 998	10 704	F80	Crédits à moyen et long terme
0	0	0	0	0	0	F81	Crédits commerciaux à moyen et long terme
7 971	8 250	7 462	6 421	5 998	10 704	F89	Autres crédits à moyen et long terme
7 764	10 795	5 081	6 412	6 504	11 351		Total

ITALIA

2. Financial transactions

Social security funds (S63)

Mrd LIT

	ESA	1970	1978	1979	1980	1981	1982
Change in assets							
Currency and transferable sight deposits	F20	139	737	1 588	-56	-42	245
In national currency	F21	139	737	1 588	-56	-42	245
In foreign currency	F22	0	0	0	0	0	0
Net position in the IMF	F23	0	0	0	0	0	0
Other deposits	F30	-2	-55	-107	108	-85	6
In national currency	F31	-2	-55	-107	108	-85	6
In foreign currency	F32	0	0	0	0	0	0
Insurance technical reserves	F90	0	0	0	0	0	1
Pre-payments, unsettled claims	F92	0	0	0	0	0	1
Bills and short term bonds	F40	0	257	80	741	-188	-97
Long term bonds	F50	32	229	199	276	264	1 537
Shares and other equities	F60	2	3	6	15	11	13
Shares	F61	2	2	1	7	8	6
Other equities	F62	0	2	5	8	3	7
Financial gold	F00	0	0	0	0	0	0
Special drawing rights (SDRs)	F10	0	0	0	0	0	0
Assets consisting of SDRs	F11	0	0	0	0	0	0
Short term loans	F70	-2	31	7	27	92	-8
Short term trade credit	F71	0	0	0	0	0	0
Accounts receivable and payable	F72	0	0	0	0	0	0
Other short term loans	F79	-2	31	7	27	92	-8
Medium and long term loans	F80	86	342	76	345	602	832
Medium and long term trade credit	F81	0	0	0	0	0	0
Other medium and long term loans	F89	86	342	76	345	602	832
Total		255	1 543	1 848	1 456	654	2 529
Change in liabilities							
Currency and transferable sight deposits	F20	0	0	0	0	0	0
In national currency	F21	0	0	0	0	0	0
In foreign currency	F22	0	0	0	0	0	0
Net position in the IMF	F23	0	0	0	0	0	0
Other deposits	F30	0	0	0	0	0	0
In national currency	F31	0	0	0	0	0	0
In foreign currency	F32	0	0	0	0	0	0
Insurance technical reserves	F90	0	0	0	0	0	0
Actuarial reserves, liabilities for profit sharing	F91	0	0	0	0	0	0
Pre-payments, unsettled claims	F92	0	0	0	0	0	0
Bills and short term bonds	F40	0	0	0	0	0	0
Long term bonds	F50	0	0	0	0	0	0
Special drawing rights (SDRs)	F10	0	0	0	0	0	0
Counterparts of the net allocation of SDRs	F12	0	0	0	0	0	0
Short term loans	F70	29	-121	-3	-83	32	31
Short term trade credit	F71	0	0	0	0	0	0
Accounts receivable and payable	F72	0	0	0	0	0	0
Other short term loans	F79	29	-121	-3	-83	32	31
Medium and long term loans	F80	20	-384	4	8	-21	45
Medium and long term trade credit	F81	0	0	0	0	0	0
Other medium and long term loans	F89	20	-384	4	8	-21	45
Total		49	-505	1	-75	11	75

2. Opérations financières

ITALIA

Mrd LIT

Administrations de sécurité sociale (S63)

1983	1984	1985	1986	1987	1988	SEC	
							Variation des créances
595	625	845	-30	-114	912	F20	Numéraire et dépôts à vue transférables
595	625	845	-30	-114	912	F21	En monnaie nationale
0	0	0	0	0	0	F22	En monnaie étrangère
0	0	0	0	0	0	F23	Position nette à l'égard du FMI
-26	136	6	186	-201	-21	F30	Autres dépôts
-26	136	6	186	-201	-21	F31	En monnaie nationale
0	0	0	0	0	0	F32	En monnaie étrangère
0	1	1	0	0	0	F90	Réserves techniques d'assurance
0	1	1	0	0	0	F92	Réserves primes et sinistres
255	306	102	-74	-242	-685	F40	Titres à court terme
818	756	1 623	2 323	2 217	2 439	F50	Obligations
23	28	20	10	3	-0	F60	Actions et autres participations
20	24	13	0	-1	0	F61	Actions
3	4	7	10	4	-0	F62	Autres participations
0	0	0	0	0	0	F00	Or financier
0	0	0	0	0	0	F10	Droits de tirage spéciaux (DTS)
0	0	0	0	0	0	F11	Avoirs en droits de tirage spéciaux (DTS)
-157	39	781	-962	-240	-0	F70	Crédits à court terme
0	0	0	0	0	0	F71	Crédits commerciaux à court terme
0	0	0	0	0	0	F72	Décalages comptables
-157	39	781	-962	-240	-0	F79	Autres crédits à court terme
658	924	-136	457	-858	1 429	F80	Crédits à moyen et long terme
0	0	0	0	0	0	F81	Crédits commerciaux à moyen et long terme
658	924	-136	457	-858	1 429	F89	Autres crédits à moyen et long terme
2 168	2 814	3 241	1 910	564	4 073		Total
							Variation des engagements
0	0	0	0	0	0	F20	Numéraire et dépôts à vue transférables
0	0	0	0	0	0	F21	En monnaie nationale
0	0	0	0	0	0	F22	En monnaie étrangère
0	0	0	0	0	0	F23	Position nette à l'égard du FMI
0	0	0	0	0	0	F30	Autres dépôts
0	0	0	0	0	0	F31	En monnaie nationale
0	0	0	0	0	0	F32	En monnaie étrangère
0	0	0	0	0	0	F90	Réserves techniques d'assurance
0	0	0	0	0	0	F91	Réserves mathématiques, participation aux bénéfices
0	0	0	0	0	0	F92	Réserves primes et sinistres
0	0	0	0	0	0	F40	Titres à court terme
0	0	0	0	0	0	F50	Obligations
0	0	0	0	0	0	F10	Droits de tirage spéciaux (DTS)
0	0	0	0	0	0	F12	Contrepartie des allocations nettes de DTS
855	149	819	-49	296	550	F70	Crédits à court terme
0	0	0	0	0	0	F71	Crédits commerciaux à court terme
0	0	0	0	0	0	F72	Décalages comptables
855	149	819	-49	296	550	F79	Autres crédits à court terme
-40	21	137	115	175	-6	F80	Crédits à moyen et long terme
0	0	0	0	0	0	F81	Crédits commerciaux à moyen et long terme
-40	21	137	115	175	-6	F89	Autres crédits à moyen et long terme
815	169	957	66	471	544		Total

ITALIA

3. Expenditure and receipts by
main economic categories

General government (S60)

Mrd LIT

	1970	1978	1979	1980	1981	1982
Expenditure						
1. Total expenditure	20 603	100 595	118 351	156 710	206 254	256 309
2. Current and capital expenditure	20 056	95 553	113 914	150 635	199 485	244 503
3. Actual current expenditure	17 213	85 456	101 491	133 954	176 191	216 597
4. Actual expenditure on compensation of employees and on goods and services	6 884	27 978	34 522	44 967	58 700	68 873
Intermediate consumption (P20)	2 386	9 663	12 246	15 133	18 875	23 182
Actual compensation of employees (R101+R102)	5 081	20 221	24 647	32 360	42 739	49 554
Taxes on production (R22)	0	0	0	0	0	0
Less: sales of goods and services and production on own account	583	1 906	2 371	2 526	2 914	3 863
5. Property and entrepreneurial income and net accident insurance premiums (R40+R51)	1 114	13 086	15 803	20 565	28 700	38 996
6. Subsidies and unrequited current transfers n.e.c. (R30+R60)	9 215	44 392	51 166	68 422	89 791	108 728
7. Capital expenditure	2 843	10 097	12 423	16 681	22 294	27 906
8. Final capital expenditure (P40+P70)	1 961	6 992	8 355	12 309	16 962	20 379
9. Capital transfers (R70)	882	3 105	4 068	4 372	5 332	7 527
10. Loans, advances and equities (net change in assets)	547	5 042	4 437	6 075	7 769	11 806
11. Net change in assets due to trade credit and accounts receivable and payable (F71+F72+F81)	:	:	:	:	:	:
Receipts						
12. Total receipts	17 841	73 899	88 176	117 621	145 473	182 937
13. Actual current receipts	17 540	73 434	87 745	116 619	143 934	178 208
14. Current taxes	10 330	44 358	51 449	70 402	88 767	110 402
on income and wealth (R61)	3 439	22 264	26 442	37 291	50 916	64 534
linked to production and imports (R20)	6 891	22 094	25 007	33 111	37 851	45 868
15. Actual social contributions (R62)	6 096	25 029	31 368	39 121	46 097	58 874
16. Property entrepreneurial income and accident insurance claims (R40+R52)	592	1 935	2 425	2 761	3 749	3 723
17. Subsidies and unrequited current transfers n.e.c. (R30+R65+R67+R69)	522	2 112	2 503	4 335	5 321	5 209
18. Capital receipts	301	465	431	1 002	1 539	4 729
19. Capital taxes (R72)	106	144	186	317	377	2 905
20. Capital transfers n.e.c. (R71+R79)	195	321	245	685	1 162	1 824
Balances						
Gross saving (N4) (13-3)	327	-12 022	-13 746	-17 335	-32 257	-38 389
Net lending (+) or net borrowing (-) (N5) (12-2)	-2 215	-21 654	-25 738	-33 014	-53 012	-61 566
Net balance to be financed (-) or allocated (+) (12-1)	-2 762	-26 696	-30 175	-39 089	-60 781	-73 372
Net balance to be financed (-) or allocated (+) on a cash basis (12-1-11)	-2 762	-26 696	-30 175	-39 089	-60 781	-73 372

3. Dépenses et recettes par grandes catégories économiques

ITALIA

Mrd LIT

Administrations publiques (S60)

1983	1984	1985	1986	1987	1988	
						Dépenses
307 640	348 089	399 860	438 169	471 967	520 298	1. Dépenses totales
292 936	336 100	385 857	425 215	462 851	510 646	2. Dépenses courantes et en capital
260 859	299 831	337 894	378 763	412 928	456 512	3. Dépenses effectives courantes
81 008	92 053	104 099	111 688	128 623	144 189	4. Dépenses effectives en rémunération des salariés et en biens et services (nettes)
						Consommation intermédiaire (P20)
28 817	33 430	39 520	43 233	49 205	55 249	Rémunération effective des salariés (R101+R102)
56 962	64 281	70 908	75 650	87 473	98 224	Impôts liés à la production (R22)
0	0	0	0	0	0	Moins: ventes de biens et services et production pour compte propre
4 771	5 658	6 329	7 195	8 055	9 284	
47 491	58 296	65 300	76 993	79 168	89 231	5. Revenus de la propriété et de l'entreprise et primes nettes d'assurance-dommages (R40+R51)
132 360	149 482	168 495	190 082	205 137	223 092	6. Subventions d'exploitation et transferts courants sans contrepartie n.d.a. (R30+R60)
32 077	36 269	47 963	46 452	49 923	54 134	7. Dépenses en capital
23 591	26 268	30 352	31 973	34 408	37 309	8. Dépenses finales en capital (P40+P70)
8 486	10 001	17 611	14 479	15 515	16 825	9. Transferts en capital (R70)
14 704	11 989	14 003	12 954	9 116	9 652	10. Prêts, avances et participations (variation nette de créances)
:	:	:	:	:	:	11. Solde des créances et engagements sur crédits commerciaux et décalages comptables (F71+F72+F81)
						Recettes
225 595	251 715	283 897	320 694	353 615	396 433	12. Recettes totales
217 785	247 980	281 629	318 353	351 077	393 139	13. Recettes effectives courantes
135 532	157 707	176 998	196 128	222 482	252 550	14. Impôts courants
78 402	91 416	105 466	115 493	130 681	145 074	sur le revenu et le patrimoine (R61)
57 130	66 291	71 532	80 635	91 801	107 476	liés à la production et à l'importation (R20)
69 572	76 382	85 501	96 828	105 514	115 857	15. Cotisations sociales effectives (R62)
4 117	4 762	6 305	7 931	8 345	9 059	16. Revenus de la propriété et de l'entreprise et indemnités d'assurance-dommages (R40+R52)
8 564	9 129	12 825	17 466	14 736	15 673	17. Subventions d'exploitation et autres transferts courants sans contrepartie n.d.a. (R30+R65+R67+R69)
7 810	3 735	2 268	2 341	2 538	3 294	18. Recettes en capital
6 927	2 469	919	787	1 123	1 636	19. Impôts en capital (R72)
883	1 266	1 349	1 554	1 415	1 658	20. Transferts en capital n.d.a. (R71+R79)
						Soldes
-43 074	-51 851	-56 265	-60 410	-61 851	-63 373	Épargne brute (N4) (13-3)
-67 341	-84 385	-101 960	-104 521	-109 236	-114 213	Capacité (+) ou besoin (-) de financement (N5) (12-2)
-82 045	-96 374	-115 963	-117 475	-118 352	-123 865	Solde net à financer (-) ou à employer (+) (12-1)
-82 045	-96 374	-115 963	-117 475	-118 352	-123 865	Solde net à financer (-) ou à employer (+) sur la base de règlements (12-1-11)

ITALIA

3. Expenditure and receipts by
main economic categories

Central government (S61)

Mrd LIT

	1970	1978	1979	1980	1981	1982
Expenditure						
1. Total expenditure	12 575	82 897	90 507	121 163	159 593	215 599
2. Current and capital expenditure	11 750	74 945	85 080	114 124	150 653	202 415
3. Actual current expenditure	9 687	65 251	76 129	104 360	134 150	185 067
4. Actual expenditure on compensation of employees and on goods and services	4 198	16 493	19 660	25 736	32 956	39 908
Intermediate consumption (P20)	1 039	3 640	4 718	6 072	6 717	8 611
Actual compensation of employees (R101+R102)	3 226	13 125	15 469	20 367	27 005	31 221
Taxes on production (R22)	137	274	340	411	446	781
Less: sales of goods and services and production on own account	204	546	867	1 114	1 212	1 705
5. Property and entrepreneurial income and net accident insurance premiums (R40+R51)	886	11 379	14 079	18 430	26 563	37 376
6. Subsidies and unrequited current transfers n.e.c. (R30+R60)	4 603	37 379	42 390	60 194	74 631	108 783
7. Capital expenditure	2 063	9 694	8 951	9 764	16 503	17 348
8. Final capital expenditure (P40+P70)	954	3 117	3 535	4 409	5 647	6 670
9. Capital transfers (R70)	1 109	6 577	5 416	5 355	10 856	10 678
10. Loans, advances and equities (net change in assets)	825	7 952	5 427	7 039	8 940	13 184
11. Net change in assets due to trade credit and accounts receivable and payable (F71+F72+F81)	:	:	:	:	:	:
Receipts						
12. Total receipts	10 348	50 504	60 364	86 399	104 990	147 720
13. Actual current receipts	10 011	50 004	59 985	85 654	104 239	144 114
14. Current taxes	9 053	42 986	49 724	68 039	85 335	106 500
on income and wealth (R61)	2 711	21 290	25 177	35 672	48 356	61 699
linked to production and imports (R20)	6 342	21 696	24 547	32 367	36 979	44 801
15. Actual social contributions (R62)	76	391	502	690	892	1 319
16. Property entrepreneurial income and accident insurance claims (R40+R52)	570	1 096	1 125	1 730	1 681	2 457
17. Subsidies and unrequited current transfers n.e.c. (R30+R65+R67+R69)	312	5 531	8 634	15 195	16 331	33 838
18. Capital receipts	337	500	379	745	751	3 606
19. Capital taxes (R72)	100	134	172	296	356	2 827
20. Capital transfers n.e.c. (R71+R79)	237	366	207	449	395	779
Balances						
Gross saving (N4) (13-3)	324	-15 247	-16 144	-18 706	-29 911	-40 953
Net lending (+) or net borrowing (-) (N5) (12-2)	-1 402	-24 441	-24 716	-27 725	-45 663	-54 695
Net balance to be financed (-) or allocated (+) (12-1)	-2 227	-32 393	-30 143	-34 764	-54 603	-67 879
Net balance to be financed (-) or allocated (+) on a cash basis (12-1-11)	-2 227	-32 393	-30 143	-34 764	-54 603	-67 879

3. Dépenses et recettes par grandes catégories économiques

ITALIA

Mrd LIT

Administration centrale (S61)

1983	1984	1985	1986	1987	1988	
256 848	285 658	338 058	361 606	386 642	423 430	Dépenses
240 083	272 630	322 259	346 281	375 180	408 807	1. Dépenses totales
219 038	251 822	283 368	313 394	339 170	372 405	2. Dépenses courantes et en capital
46 079	52 570	59 104	64 667	75 052	84 243	3. Dépenses effectives courantes
						4. Dépenses effectives en rémunération des salariés et en biens et services (nettes)
11 343	12 997	15 780	17 215	20 109	22 735	Consommation intermédiaire (P20)
35 885	40 954	44 860	49 202	57 103	63 951	Rémunération effective des salariés (R101+R102)
857	992	1 129	1 108	1 313	1 706	Impôts liés à la production (R22)
2 006	2 373	2 665	2 858	3 473	4 149	Moins: ventes de biens et services et production pour compte propre
45 294	55 121	61 275	71 774	74 457	84 554	5. Revenus de la propriété et de l'entreprise et primes nettes d'assurance-dommages (R40+R51)
127 665	144 131	162 989	176 953	189 661	203 608	6. Subventions d'exploitation et transferts courants sans contrepartie n.d.a. (R30+R60)
21 045	20 808	38 891	32 887	36 010	36 402	7. Dépenses en capital
8 747	8 918	8 819	9 644	9 406	10 513	8. Dépenses finales en capital (P40+P70)
12 298	11 890	30 072	23 243	26 604	25 889	9. Transferts en capital (R70)
16 765	13 028	15 799	15 325	11 462	14 623	10. Prêts, avances et participations (variation nette de créances)
:	:	:	:	:	:	11. Solde des créances et engagements sur crédits commerciaux et décalages comptables (F71+F72+F81)
170 501	194 682	219 960	245 476	271 076	303 168	Recettes
162 753	191 563	218 159	243 610	268 995	300 431	12. Recettes totales
128 503	150 091	168 581	186 231	211 895	241 190	13. Recettes effectives courantes
73 496	86 278	99 630	109 007	123 870	137 675	14. Impôts courants
55 007	63 813	68 951	77 224	88 025	103 515	sur le revenu et le patrimoine (R61)
1 487	1 920	2 180	2 629	2 994	3 362	liés à la production et à l'importation (R20)
3 246	3 458	4 749	5 208	5 831	7 600	15. Cotisations sociales effectives (R62)
29 517	36 094	42 649	49 542	48 275	48 279	16. Revenus de la propriété et de l'entreprise et indemnités d'assurance-dommages (R40+R52)
7 748	3 119	1 801	1 866	2 081	2 737	17. Subventions d'exploitation et autres transferts courants sans contrepartie n.d.a. (R30+R65+R67+R69)
6 848	2 373	853	744	1 066	1 554	18. Recettes en capital
900	746	948	1 122	1 015	1 183	19. Impôts en capital (R72)
						20. Transferts en capital n.d.a. (R71+R79)
-56 285	-60 259	-65 209	-69 784	-70 175	-71 974	Soldes
-69 582	-77 948	-102 299	-100 805	-104 104	-105 639	Epargne brute (N4) (13-3)
-86 347	-90 976	-118 098	-116 130	-115 566	-120 262	Capacité (+) ou besoin (-) de financement (N5) (12-2)
-86 347	-90 976	-118 098	-116 130	-115 566	-120 262	Solde net à financer (-) ou à employer (+) (12-1)
						Solde net à financer (-) ou à employer (+) sur la base de règlements (12-1-11)

ITALIA

3. Expenditure and receipts by
main economic categories

Local government (S62)

Mrd LIT

	1970	1978	1979	1980	1981	1982
Expenditure						
1. Total expenditure	5 184	25 081	34 112	49 390	65 393	76 859
2. Current and capital expenditure	5 104	24 668	33 896	49 089	64 601	76 479
3. Actual current expenditure	4 052	18 335	26 027	37 863	49 343	58 907
4. Actual expenditure on compensation of employees and on goods and services	2 916	12 839	16 960	22 890	31 657	37 199
Intermediate consumption (P20)	1 133	5 445	6 941	8 373	11 509	13 697
Actual compensation of employees (R101+R102)	2 110	8 623	11 378	15 747	21 598	25 334
Taxes on production (R22)	0	0	0	0	0	0
Less: sales of goods and services and production on own account	327	1 229	1 359	1 230	1 450	1 832
5. Property and entrepreneurial income and net accident insurance premiums (R40+R51)	526	1 842	1 756	2 379	2 966	3 212
6. Subsidies and unrequited current transfers n.e.c. (R30+R60)	610	3 654	7 311	12 594	14 720	18 496
7. Capital expenditure	1 052	6 333	7 869	11 226	15 258	17 572
8. Final capital expenditure (P40+P70)	932	3 742	4 665	7 525	11 004	13 129
9. Capital transfers (R70)	120	2 591	3 204	3 701	4 254	4 443
10. Loans, advances and equities (net change in assets)	80	413	216	301	792	380
11. Net change in assets due to trade credit and accounts receivable and payable (F71+F72+F81)	:	:	:	:	:	:
Receipts						
12. Total receipts	3 831	26 202	30 713	44 750	55 305	67 199
13. Actual current receipts	3 477	20 912	26 575	40 170	48 515	58 512
14. Current taxes	1 436	1 786	2 193	2 918	4 030	4 873
on income and wealth (R61)	750	1 114	1 393	1 763	2 712	3 025
linked to production and imports (R20)	686	672	800	1 155	1 318	1 848
15. Actual social contributions (R62)	7	41	48	22	27	33
16. Property entrepreneurial income and accident insurance claims (R40+R52)	167	600	991	1 314	1 941	1 821
17. Subsidies and unrequited current transfers n.e.c. (R30+R65+R67+R69)	1 867	18 485	23 343	35 916	42 517	51 785
18. Capital receipts	354	5 290	4 138	4 580	6 790	8 687
19. Capital taxes (R72)	6	10	14	21	21	78
20. Capital transfers n.e.c. (R71+R79)	348	5 280	4 124	4 559	6 769	8 609
Balances						
Gross saving (N4) (13-3)	-575	2 577	548	2 307	-828	-395
Net lending (+) or net borrowing (-) (N5) (12-2)	-1 273	1 534	-3 183	-4 339	-9 296	-9 280
Net balance to be financed (-) or allocated (+) (12-1)	-1 353	1 121	-3 399	-4 640	-10 088	-9 660
Net balance to be financed (-) or allocated (+) on a cash basis (12-1-11)	-1 353	1 121	-3 399	-4 640	-10 088	-9 660

3. Dépenses et recettes par grandes catégories économiques

ITALIA

Mrd LIT

Administrations locales (S62)

1983	1984	1985	1986	1987	1988	
						Dépenses
88 803	100 334	115 387	126 286	143 431	156 962	1. Dépenses totales
87 886	99 033	114 671	124 536	141 670	155 531	2. Dépenses courantes et en capital
69 698	77 893	90 012	97 625	112 358	123 282	3. Dépenses effectives courantes
43 308	48 588	55 020	59 857	68 153	76 371	4. Dépenses effectives en rémunération des salariés et en biens et services (nettes)
						Consommation intermédiaire (P20)
16 489	19 269	22 305	24 487	27 545	30 487	Rémunération effective des salariés (R101+R102)
29 219	32 176	35 806	38 993	44 381	50 138	Impôts liés à la production (R22)
0	0	0	0	0	0	Moins: ventes de biens et services et production pour compte propre
2 400	2 857	3 091	3 623	3 773	4 254	
4 066	5 366	6 379	7 150	7 395	7 830	5. Revenus de la propriété et de l'entreprise et primes nettes d'assurance-dommages (R40+R51)
22 324	23 939	28 613	30 618	36 810	39 081	6. Subventions d'exploitation et transferts courants sans contrepartie n.d.a. (R30+R60)
18 188	21 140	24 659	26 911	29 312	32 249	7. Dépenses en capital
13 817	16 161	18 729	20 663	22 759	24 886	8. Dépenses finales en capital (P40+P70)
4 371	4 979	5 930	6 248	6 553	7 363	9. Transferts en capital (R70)
917	1 301	716	1 750	1 761	1 431	10. Prêts, avances et participations (variation nette de créances)
:	:	:	:	:	:	11. Solde des créances et engagements sur crédits commerciaux et décalages comptables (F71+F72+F81)
						Recettes
86 887	92 661	113 996	120 353	134 942	142 814	12. Recettes totales
78 675	85 213	95 138	104 866	116 843	126 465	13. Recettes effectives courantes
8 145	8 886	9 917	11 530	12 476	13 673	14. Impôts courants
						sur le revenu et le patrimoine (R61)
5 165	5 416	6 207	7 011	7 387	8 006	liés à la production et à l'importation (R20)
2 980	3 470	3 710	4 519	5 089	5 667	15. Cotisations sociales effectives (R62)
40	48	52	56	69	80	16. Revenus de la propriété et de l'entreprise et indemnités d'assurance-dommages (R40+R52)
1 770	2 031	2 231	2 870	2 693	2 221	17. Subventions d'exploitation et autres transferts courants sans contrepartie n.d.a. (R30+R65+R67+R69)
68 720	74 248	82 938	90 410	101 605	110 491	18. Recettes en capital
8 212	7 448	18 858	15 487	18 099	16 349	19. Impôts en capital (R72)
79	96	66	43	57	82	20. Transferts en capital n.d.a. (R71+R79)
8 133	7 352	18 792	15 444	18 042	16 267	
						Soldes
8 977	7 320	5 126	7 241	4 485	3 183	Epargne brute (N4) (13-3)
-999	-6 372	-675	-4 183	-6 728	-12 717	Capacité (+) ou besoin (-) de financement (N5) (12-2)
-1 916	-7 673	-1 391	-5 933	-8 489	-14 148	Solde net à financer (-) ou à employer (+) (12-1)
-1 916	-7 673	-1 391	-5 933	-8 489	-14 148	Solde net à financer (-) ou à employer (+) sur la base de règlements (12-1-11)

ITALIA

3. Expenditure and receipts by
main economic categories

Social security funds (S63)

Mrd LIT

	1970	1978	1979	1980	1981	1982
Expenditure						
1. Total expenditure	7 737	38 756	45 683	62 967	71 866	103 196
2. Current and capital expenditure	7 619	38 152	45 396	62 305	70 897	100 822
3. Actual current expenditure	7 501	37 929	45 167	61 930	70 586	100 242
4. Actual expenditure on compensation of employees and on goods and services	525	1 663	1 821	2 119	1 566	1 890
Intermediate consumption (P20)	214	578	587	688	649	874
Actual compensation of employees (R101+R102)	363	1 216	1 379	1 613	1 169	1 342
Taxes on production (R22)	0	0	0	0	0	0
Less: sales of goods and services and production on own account	52	131	145	182	252	326
5. Property and entrepreneurial income and net accident insurance premiums (R40+R51)	35	486	600	1 049	299	515
6. Subsidies and unrequited current transfers n.e.c. (R30+R60)	6 941	35 780	42 746	58 762	68 721	97 837
7. Capital expenditure	118	223	229	375	311	580
8. Final capital expenditure (P40+P70)	75	133	155	375	311	580
9. Capital transfers (R70)	43	90	74	0	0	0
10. Loans, advances and equities (net change in assets)	118	604	287	662	969	2 374
11. Net change in assets due to trade credit and accounts receivable and payable (F71+F72+F81)	:	:	:	:	:	:
Receipts						
12. Total receipts	8 079	39 405	47 557	61 355	72 844	103 231
13. Actual current receipts	8 079	38 577	47 017	60 994	69 068	103 201
14. Current taxes	0	0	0	0	0	0
on income and wealth (R61)	0	0	0	0	0	0
linked to production and imports (R20)	0	0	0	0	0	0
15. Actual social contributions (R62)	6 631	27 340	34 397	43 776	52 211	65 865
16. Property entrepreneurial income and accident insurance claims (R40+R52)	188	860	941	1 010	1 255	1 552
17. Subsidies and unrequited current transfers n.e.c. (R30+R65+R67+R69)	1 260	10 377	11 679	16 208	15 602	35 784
18. Capital receipts	0	828	540	361	3 776	30
19. Capital taxes (R72)	0	0	0	0	0	0
20. Capital transfers n.e.c. (R71+R79)	0	828	540	361	3 776	30
Balances						
Gross saving (N4) (13-3)	578	648	1 850	-936	-1 518	2 959
Net lending (+) or net borrowing (-) (N5) (12-2)	460	1 253	2 161	-950	1 947	2 409
Net balance to be financed (-) or allocated (+) (12-1)	342	649	1 874	-1 612	978	35
Net balance to be financed (-) or allocated (+) on a cash basis (12-1-11)	342	649	1 874	-1 612	978	35

3. Dépenses et recettes par grandes catégories économiques

ITALIA

Mrd LIT

Administration de sécurité sociale (S63)

1983	1984	1985	1986	1987	1988	
						Dépenses
113 258	128 498	147 007	160 249	170 720	185 844	1. Dépenses totales
111 915	126 751	144 719	158 421	169 599	181 977	2. Dépenses courantes et en capital
110 888	125 562	141 915	156 755	167 356	180 067	3. Dépenses effectives courantes
2 032	2 460	2 717	2 813	2 986	3 542	4. Dépenses effectives en rémunération des salariés et en biens et services (nettes)
985	1 164	1 435	1 531	1 551	2 027	Consommation intermédiaire (P20)
1 412	1 724	1 855	1 996	2 244	2 396	Rémunération effective des salariés (R101+R102)
0	0	0	0	0	0	Impôts liés à la production (R22)
365	428	573	714	809	881	Moins: ventes de biens et services et production pour compte propre
744	525	889	897	205	227	5. Revenus de la propriété et de l'entreprise et primes nettes d'assurance-dommages (R40+R51)
109 112	122 577	138 309	153 045	164 165	176 298	6. Subventions d'exploitation et transferts courants sans contrepartie n.d.a. (R30+R60)
1 027	1 189	2 804	1 666	2 243	1 910	7. Dépenses en capital
1 027	1 189	2 804	1 666	2 243	1 910	8. Dépenses finales en capital (P40+P70)
0	0	0	0	0	0	9. Transferts en capital (R70)
1 343	1 747	2 288	1 828	1 121	3 867	10. Prêts, avances et participations (variation nette de créances)
:	:	:	:	:	:	11. Solde des créances et engagements sur crédits commerciaux et décalages comptables (F71+F72+F81)
						Recettes
115 155	126 686	145 733	158 888	171 195	186 120	12. Recettes totales
115 122	126 650	145 733	158 888	171 195	185 485	13. Recettes effectives courantes
0	0	0	0	0	0	14. Impôts courants
0	0	0	0	0	0	sur le revenu et le patrimoine (R61)
0	0	0	0	0	0	liés à la production et à l'importation (R20)
77 599	84 987	94 882	108 684	118 706	130 676	15. Cotisations sociales effectives (R62)
1 714	1 989	2 568	2 681	2 710	2 618	16. Revenus de la propriété et de l'entreprise et indemnités d'assurance-dommages (R40+R52)
35 809	39 674	48 283	47 523	49 779	52 191	17. Subventions d'exploitation et autres transferts courants sans contrepartie n.d.a. (R30+R65+R67+R69)
33	36	0	0	0	635	18. Recettes en capital
0	0	0	0	0	0	19. Impôts en capital (R72)
33	36	0	0	0	635	20. Transferts en capital n.d.a. (R71+R79)
						Soldes
4 234	1 088	3 818	2 133	3 839	5 418	Épargne brute (N4) (13-3)
3 240	-65	1 014	467	1 596	4 143	Capacité (+) ou besoin (-) de financement (N5) (12-2)
1 897	-1 812	-1 274	-1 361	475	276	Solde net à financer (-) ou à employer (+) (12-1)
1 897	-1 812	-1 274	-1 361	475	276	Solde net à financer (-) ou à employer (+) sur la base de règlements (12-1-11)

Mrd LIT

	ESA	1970	1978	1979	1980	1981	1982
General government (S60)							
Intermediate consumption	P20	2 386	9 663	12 246	15 133	18 875	23 182
Compensation of employees	R10	6 491	26 273	32 506	42 732	56 135	65 288
Gross wages and salaries	R101	5 081	20 221	24 647	32 360	42 739	49 554
Employers' actual social contributions	R102	618	2 743	3 579	5 367	7 033	8 343
to general government		618	2 743	3 579	5 367	7 033	8 343
to other sectors		0	0	0	0	0	0
Imputed social contributions	R103	792	3 309	4 280	5 005	6 363	7 391
Taxes linked to production excluding VAT	R22	137	274	340	411	446	781
Consumption of fixed capital	A1	211	599	720	862	1 051	1 251
Net operating surplus	N12	22	354	449	401	563	747
Less: subsidies received	R31	0	0	0	0	0	0
Less: current sales of goods and services		583	1 906	2 371	2 526	2 914	3 863
Less: production on own account		0	0	0	0	0	0
Final consumption	P3A	8 664	35 257	43 890	57 013	74 156	87 386
Wage and salary earners (1000)		2 379	3 101	3 163	3 235	3 296	3 339
Central government (S61)							
Intermediate consumption	P20	1 039	3 640	4 718	6 072	6 717	8 611
Compensation of employees	R10	3 915	16 170	19 423	24 831	32 725	37 885
Gross wages and salaries	R101	2 989	11 930	14 050	18 618	24 765	28 524
Employers' actual social contributions	R102	237	1 195	1 419	1 749	2 240	2 697
to general government		237	1 195	1 419	1 749	2 240	2 697
to other sectors		0	0	0	0	0	0
Imputed social contributions	R103	689	3 045	3 954	4 464	5 720	6 664
Taxes linked to production excluding VAT	R22	137	274	340	411	446	781
Consumption of fixed capital	A1	107	303	358	433	508	605
Net operating surplus	N12	0	106	153	152	226	282
Less: subsidies received	R31	0	0	0	0	0	0
Less: current sales of goods and services		204	546	867	1 114	1 212	1 705
Less: production on own account		0	0	0	0	0	0
Final consumption	P3A	4 994	19 947	24 125	30 785	39 410	46 459
Wage and salary earners (1000)		1 548	1 809	1 823	1 857	1 900	1 937
Local government (S62)							
Intermediate consumption	P20	1 133	5 445	6 941	8 373	11 509	13 697
Compensation of employees	R10	2 204	8 862	11 678	16 143	22 137	25 922
Gross wages and salaries	R101	1 816	7 422	9 615	12 485	17 066	19 991
Employers' actual social contributions	R102	294	1 201	1 763	3 262	4 532	5 343
to general government		294	1 201	1 763	3 262	4 532	5 343
to other sectors		0	0	0	0	0	0
Imputed social contributions	R103	94	239	300	396	539	588
Taxes linked to production excluding VAT	R22	0	0	0	0	0	0
Consumption of fixed capital	A1	93	264	327	391	497	593
Net operating surplus	N12	22	172	205	156	178	237
Less: subsidies received	R31	0	0	0	0	0	0
Less: current sales of goods and services		327	1 229	1 359	1 230	1 450	1 832
Less: production on own account		0	0	0	0	0	0
Final consumption	P3A	3 125	13 514	17 792	23 833	32 871	38 617
Wage and salary earners (1000)		744	1 198	1 251	1 285	1 339	1 343
Social security funds (S63)							
Intermediate consumption	P20	214	578	587	688	649	874
Compensation of employees	R10	372	1 241	1 405	1 758	1 273	1 481
Gross wages and salaries	R101	276	869	982	1 257	908	1 039
Employers' actual social contributions	R102	87	347	397	356	261	303
to general government		87	347	397	356	261	303
to other sectors		0	0	0	0	0	0
Imputed social contributions	R103	9	25	26	145	104	139
Taxes linked to production excluding VAT	R22	0	0	0	0	0	0
Consumption of fixed capital	A1	11	32	35	38	46	53
Net operating surplus	N12	0	76	91	93	159	228
Less: subsidies received	R31	0	0	0	0	0	0
Less: current sales of goods and services		52	131	145	182	252	326
Less: production on own account		0	0	0	0	0	0
Final consumption	P3A	545	1 796	1 973	2 395	1 875	2 310
Wage and salary earners (1000)		87	94	90	93	57	60

4. Coût de production et passage à la consommation collective

ITALIA

Mrd LIT

1983	1984	1985	1986	1987	1988	SEC	
Administrations publiques (S60)							
28 817	33 430	39 520	43 233	49 205	55 249	P20	Consommation intermédiaire
76 228	86 421	95 637	104 230	118 415	132 267	R10	Rémunération des salariés
56 962	64 281	70 908	75 650	87 473	98 224	R101	Salaires et traitements bruts
9 554	10 573	11 613	14 541	16 255	18 261	R102	Cotisations sociales effectives à charge des employeurs à destination des administrations publiques
9 554	10 573	11 613	14 541	16 255	18 261		à destination des autres secteurs
0	0	0	0	0	0		
9 712	11 567	13 116	14 039	14 687	15 782	R103	Cotisations sociales fictives
857	992	1 129	1 108	1 313	1 706	R22	Impôts liés à la production à l'exclusion de la TVA
1 437	1 681	1 988	2 334	2 735	3 223	A1	Consommation de capital fixe
1 000	1 168	1 320	1 588	1 804	2 033	N12	Excédent net d'exploitation
0	0	0	0	0	0	R31	Moins: subventions reçues
4 771	5 658	6 329	7 195	8 055	9 284		Moins: ventes de biens et services produits
0	0	0	0	0	0		Moins: production pour compte propre
103 568	118 034	133 265	145 298	165 417	185 194	P3A	Consommation finale
3 361	3 428	3 474	3 507	3 580	3 644		Emploi salarié (1000)
Administration centrale (S61)							
11 343	12 997	15 780	17 215	20 109	22 735	P20	Consommation intermédiaire
44 700	51 443	56 737	61 995	70 390	78 276	R10	Rémunération des salariés
32 796	37 526	41 082	43 908	51 211	57 813	R101	Salaires et traitements bruts
3 089	3 428	3 778	5 294	5 892	6 138	R102	Cotisations sociales effectives à charge des employeurs à destination des administrations publiques
3 089	3 428	3 778	5 294	5 892	6 138		à destination des autres secteurs
0	0	0	0	0	0		
8 815	10 489	11 877	12 793	13 287	14 325	R103	Cotisations sociales fictives
857	992	1 129	1 108	1 313	1 706	R22	Impôts liés à la production à l'exclusion de la TVA
694	808	980	1 154	1 352	1 593	A1	Consommation de capital fixe
442	504	489	527	632	762	N12	Excédent net d'exploitation
0	0	0	0	0	0	R31	Moins: subventions reçues
2 006	2 373	2 665	2 858	3 473	4 149		Moins: ventes de biens et services produits
0	0	0	0	0	0		Moins: production pour compte propre
56 030	64 371	72 450	79 141	90 323	100 923	P3A	Consommation finale
1 953	2 001	2 024	2 048	2 100	2 146		Emploi salarié (1000)
Administrations locales (S62)							
16 489	19 269	22 305	24 487	27 545	30 487	P20	Consommation intermédiaire
29 902	32 983	36 673	39 796	45 319	51 167	R10	Rémunération des salariés
23 077	25 417	28 413	30 204	34 571	38 620	R101	Salaires et traitements bruts
6 142	6 759	7 393	8 789	9 810	11 518	R102	Cotisations sociales effectives à charge des employeurs à destination des administrations publiques
6 142	6 759	7 393	8 789	9 810	11 518		à destination des autres secteurs
0	0	0	0	0	0		
683	807	867	803	938	1 029	R103	Cotisations sociales fictives
0	0	0	0	0	0	R22	Impôts liés à la production à l'exclusion de la TVA
683	804	936	1 095	1 283	1 512	A1	Consommation de capital fixe
298	357	420	507	542	597	N12	Excédent net d'exploitation
0	0	0	0	0	0	R31	Moins: subventions reçues
2 400	2 857	3 091	3 623	3 773	4 254		Moins: ventes de biens et services produits
0	0	0	0	0	0		Moins: production pour compte propre
44 972	50 556	57 243	62 262	70 916	79 509	P3A	Consommation finale
1 346	1 363	1 386	1 396	1 407	1 421		Emploi salarié (1000)
Administrations de sécurité sociale (S63)							
985	1 164	1 435	1 531	1 551	2 027	P20	Consommation intermédiaire
1 626	1 995	2 227	2 439	2 706	2 824	R10	Rémunération des salariés
1 089	1 338	1 413	1 538	1 691	1 791	R101	Salaires et traitements bruts
323	386	442	458	553	605	R102	Cotisations sociales effectives à charge des employeurs à destination des administrations publiques
323	386	442	458	553	605		à destination des autres secteurs
0	0	0	0	0	0		
214	271	372	443	462	428	R103	Cotisations sociales fictives
0	0	0	0	0	0	R22	Impôts liés à la production à l'exclusion de la TVA
60	69	72	85	100	118	A1	Consommation de capital fixe
260	307	411	554	630	674	N12	Excédent net d'exploitation
0	0	0	0	0	0	R31	Moins: subventions reçues
365	428	573	714	809	881		Moins: ventes de biens et services produits
0	0	0	0	0	0		Moins: production pour compte propre
2 566	3 107	3 572	3 895	4 178	4 762	P3A	Consommation finale
62	63	63	63	62	62		Emploi salarié (1000)

5. General government expenditure
by purpose and type

Mrd LIT

	C O F O G	Final	Subsidies	Current	of which:	Gross	Other	Total
		consumption		transfers, insurance, premiums, interest	Social benefits	capital formation	capital outlays	
		P3A	R30	R40+R50+R60	R64	P40	P70+R70	
1983								
General public services	01	15 297	0	4 591	0	1 900	243	22 031
Defence	02	12 421	0	0	0	70	0	12 491
Public order and safety	03	9 460	0	186	0	209	0	9 855
Education	04	29 988	125	774	0	2 112	51	33 050
Health	05	20 218	0	14 033	12 899	725	38	35 014
Social security and welfare	06	4 454	0	97 312	96 456	123	10	101 899
Housing and community amenity	07	3 322	0	834	0	5 487	1 139	10 782
Recreational, cultural and religious affairs	08	1 534	97	717	0	989	45	3 382
Fuel and energy	09	764	136	452	0	2 343	30	3 725
Agriculture, forestry, fishing and hunting	10	1 392	1 174	509	0	1 673	1 278	6 026
Mining and mineral resource (other than fuel), manufacturing and construction	11	515	3 141	596	0	1 035	2 028	7 315
Transportation and communication	12	3 362	12 488	1 093	0	4 398	2 932	24 273
Other economic affairs and services	13	688	1 220	194	0	1 158	264	3 524
Expenditures not classified	14	153	0	40 179	0	1 318	479	42 129
Total		103 568	18 381	161 470	109 355	23 540	8 537	315 496
1984								
General public services	01	17 033	0	4 879	0	2 265	262	24 439
Defence	02	14 366	0	0	0	84	0	14 450
Public order and safety	03	11 278	0	211	0	256	0	11 745
Education	04	33 881	141	911	0	2 013	231	37 177
Health	05	22 657	0	15 078	14 147	936	40	38 711
Social security and welfare	06	5 111	0	108 431	107 409	161	54	113 757
Housing and community amenity	07	3 777	0	1 058	0	5 917	1 234	11 986
Recreational, cultural and religious affairs	08	1 765	174	831	0	1 048	72	3 890
Fuel and energy	09	854	300	341	0	2 260	55	3 810
Agriculture, forestry, fishing and hunting	10	1 625	1 204	437	0	1 888	1 541	6 695
Mining and mineral resource (other than fuel), manufacturing and construction	11	706	3 267	503	0	1 162	1 961	7 599
Transportation and communication	12	3 855	16 120	1 294	0	4 887	3 417	29 573
Other economic affairs and services	13	831	1 240	265	0	1 505	408	4 249
Expenditures not classified	14	295	0	51 093	0	1 816	796	54 000
Total		118 034	22 446	185 332	121 556	26 198	10 071	362 081
1985								
General public services	01	20 279	0	8 119	0	2 918	5 339	36 655
Defence	02	16 748	0	0	0	89	0	16 837
Public order and safety	03	12 542	0	245	0	312	0	13 099
Education	04	37 505	147	1 149	0	2 170	191	41 162
Health	05	24 938	0	17 912	16 598	1 063	18	43 931
Social security and welfare	06	5 797	0	123 461	122 457	223	71	129 552
Housing and community amenity	07	4 244	0	1 382	0	8 220	1 368	15 214
Recreational, cultural and religious affairs	08	1 905	294	1 065	0	959	132	4 355
Fuel and energy	09	953	387	403	0	1 992	68	3 803
Agriculture, forestry, fishing and hunting	10	1 798	1 359	453	0	1 591	1 957	7 158
Mining and mineral resource (other than fuel), manufacturing and construction	11	759	3 783	569	0	1 143	3 011	9 265
Transportation and communication	12	4 248	16 055	1 709	0	5 938	4 074	32 024
Other economic affairs and services	13	1 113	853	253	0	1 322	489	4 030
Expenditures not classified	14	436	0	54 197	0	2 354	951	57 938
Total		133 265	22 878	210 917	139 055	30 294	17 669	415 023

5. Dépenses des administrations publiques
par fonction et type

Mrd LIT

	C O F O G	Consommation	Subventions	Transferts	dont:	Formation	Autres	Total
		finale		courants, primes d'assurance, intérêts	Prestations sociales	brute de capital	dépenses en capital	
		P3A	R30	R40+R50+R60	R64	P40	P70+R70	
1986								
Services généraux	01	21 971	0	10 076	0	2 844	1 048	35 939
Défense nationale	02	17 666	0	0	0	97	0	17 763
Ordre et sécurité publics	03	13 685	0	288	0	311	0	14 284
Enseignement	04	41 124	226	1 376	0	2 302	235	45 263
Santé	05	27 132	0	18 862	17 762	1 365	58	47 417
Sécurité sociale	06	6 437	0	138 361	136 986	271	88	145 157
Logement et développement collectif	07	4 535	0	1 680	0	7 296	1 275	14 786
Affaires et services relevant des loisirs, de la culture et des cultes	08	2 044	389	966	0	1 035	194	4 628
Combustibles et énergie	09	1 033	327	421	0	1 653	149	3 583
Agriculture, sylviculture, chasse et pêche	10	2 063	1 553	475	0	1 534	2 243	7 868
Industries extractives et ressources minérales (à l'exception des combustibles), industrie de transformation, bâtiment et travaux publics	11	891	4 876	533	0	1 481	2 647	10 428
Transports et les communications	12	4 885	18 955	2 303	0	7 054	5 116	38 313
Autres affaires et services économiques	13	1 294	1 367	316	0	1 427	342	4 746
Dépenses non classées	14	538	0	63 725	0	3 243	1 144	68 650
Total		145 298	27 693	239 382	154 748	31 913	14 539	458 825
1987								
Services généraux	01	25 524	0	10 005	0	2 988	552	39 069
Défense nationale	02	20 224	0	0	0	113	0	20 337
Ordre et sécurité publics	03	15 788	0	275	0	351	0	16 414
Enseignement	04	46 535	237	1 451	0	2 536	285	51 044
Santé	05	31 650	0	22 918	22 010	1 415	24	56 007
Sécurité sociale	06	7 026	0	149 490	147 962	306	105	156 927
Logement et développement collectif	07	5 004	0	1 619	0	8 060	1 260	15 943
Affaires et services relevant des loisirs, de la culture et des cultes	08	2 309	470	1 266	0	1 113	198	5 356
Combustibles et énergie	09	1 164	609	391	0	1 605	286	4 055
Agriculture, sylviculture, chasse et pêche	10	2 232	1 971	510	0	1 746	2 962	9 421
Industries extractives et ressources minérales (à l'exception des combustibles), industrie de transformation, bâtiment et travaux publics	11	969	4 481	493	0	1 531	2 725	10 199
Transports et les communications	12	5 356	17 012	2 041	0	7 476	5 758	37 643
Autres affaires et services économiques	13	1 382	1 877	292	0	1 571	546	5 668
Dépenses non classées	14	254	0	66 897	0	3 531	880	71 562
Total		165 417	26 657	257 648	169 972	34 342	15 581	499 645
1988								
Services généraux	01	28 593	0	11 377	0	3 092	489	43 551
Défense nationale	02	22 632	0	0	0	123	0	22 755
Ordre et sécurité publics	03	17 571	0	275	0	390	0	18 236
Enseignement	04	51 580	244	1 658	0	2 782	326	56 590
Santé	05	35 731	0	25 090	24 286	1 590	26	62 437
Sécurité sociale	06	7 859	0	163 539	161 970	322	115	171 835
Logement et développement collectif	07	5 497	0	1 661	0	8 017	1 442	16 617
Affaires et services relevant des loisirs, de la culture et des cultes	08	2 576	420	1 684	0	1 243	248	6 171
Combustibles et énergie	09	1 280	503	408	0	1 781	259	4 231
Agriculture, sylviculture, chasse et pêche	10	2 635	2 034	567	0	1 898	3 047	10 181
Industries extractives et ressources minérales (à l'exception des combustibles), industrie de transformation, bâtiment et travaux publics	11	1 250	4 688	500	0	1 640	2 937	11 015
Transports et les communications	12	5 966	18 044	2 004	0	8 622	5 961	40 597
Autres affaires et services économiques	13	1 520	821	299	0	1 665	703	5 008
Dépenses non classées	14	504	0	76 507	0	4 064	1 352	82 427
Total		185 194	26 754	285 569	186 256	37 229	16 905	551 651

ITALIA

6. Taxes and actual social contributions
by category and by receiving subsector

Mrd LIT

ESA	1970	1978	1979	1980	1981	1982	
General government (S60)							
Taxes linked to production and imports (a)	R20	7 028	22 368	25 347	33 522	38 297	46 649
VAT and general turnover taxes	R201	2 349	10 760	11 619	17 307	20 156	24 449
VAT on products	R21	0	10 760	11 619	17 307	20 156	24 449
General turnover taxes		2 349	0	0	0	0	0
Import duties and agricultural levies	R202	407	0	0	0	0	0
Excise duties and taxes on the consumption of goods	R203	3 262	7 574	8 557	9 945	10 866	13 542
Taxes on services	R204	485	1 091	1 133	1 024	895	1 033
Taxes on land and buildings (b)	R205	0	0	0	0	0	0
Stamp, registration and similar duties	R206	744	2 189	2 940	4 238	5 098	5 947
Other taxes linked to production and imports	R207	273	967	1 242	1 008	1 282	1 678
Current taxes on income and wealth (b)	R61	3 461	22 404	26 570	37 435	51 068	64 724
from households		2 646	18 248	21 891	:	:	:
from general government		22	140	128	144	152	190
from other sectors		793	4 016	4 551	:	:	:
Capital taxes	R72	106	144	186	317	377	2 905
from households		106	143	180	317	377	1 687
from other sectors		0	1	6	0	0	1 218
Total tax receipts		10 595	44 916	52 103	71 274	89 742	114 278
Actual social contributions	R62	6 714	27 772	34 947	44 488	53 130	67 217
Employers' actual social contributions	R621	5 303	22 689	26 443	33 210	39 741	48 331
from general government		618	2 743	3 579	5 367	7 033	8 343
from other sectors		4 685	19 946	22 864	27 843	32 708	39 988
Employees' actual social contributions	R622	1 174	3 963	6 420	8 076	9 708	12 895
Compulsory by law and agreement		:	:	:	:	:	:
Voluntary		:	:	:	:	:	:
Social contributions by self-employed and non-employed	R623	237	1 119	2 084	3 202	3 681	5 991
Compulsory by law and agreement		:	:	:	:	:	:
Voluntary		:	:	:	:	:	:
Total tax and social contributions		17 309	72 688	87 050	115 762	142 872	181 495
Central government (S61)							
Taxes linked to production and imports (a)	R20	6 342	21 696	24 547	32 367	36 979	44 801
VAT and general turnover taxes	R201	2 253	10 677	11 524	17 060	19 858	24 045
VAT on products	R21	0	10 677	11 524	17 060	19 858	24 045
General turnover taxes		2 253	0	0	0	0	0
Import duties and agricultural levies	R202	404	0	0	0	0	0
Excise duties and taxes on the consumption of goods	R203	2 737	7 407	8 405	9 706	10 644	13 022
Taxes on services	R204	451	967	977	821	621	760
Taxes on land and buildings (b)	R205	0	0	0	0	0	0
Stamp, registration and similar duties	R206	695	2 021	2 726	3 925	4 727	5 493
Other taxes linked to production and imports	R207	261	837	1 058	855	1 129	1 481
Current taxes on income and wealth (b)	R61	2 711	21 290	25 177	35 672	48 356	61 699
from households		2 060	17 543	21 014	:	:	:
from general government		22	140	128	:	:	:
from other sectors		629	3 607	4 035	:	:	:
Capital taxes	R72	100	134	172	296	356	2 827
from households		100	133	166	:	:	:
from other sectors		0	1	6	:	:	:
Total tax receipts		9 153	43 120	49 896	68 335	85 691	109 327
Actual social contributions	R62	76	391	502	690	892	1 319
Employers' actual social contributions	R621	0	0	0	0	0	0
from general government		0	0	0	0	0	0
from other sectors		0	0	0	0	0	0
Employees' actual social contributions	R622	76	391	502	690	892	1 319
Compulsory by law and agreement		:	:	:	:	:	:
Voluntary		:	:	:	:	:	:
Social contributions by self-employed and non-employed	R623	0	0	0	0	0	0
Compulsory by law and agreement		0	0	0	0	0	0
Voluntary		0	0	0	0	0	0
Total tax and social contributions		9 229	43 511	50 398	69 025	86 583	110 646

6. Impôts et cotisations sociales effectives
par catégorie et par sous-secteur receveur

ITALIA

Mrd LIT

1983	1984	1985	1986	1987	1988	SEC
Administrations publiques (S60)						
57 987	67 283	72 661	81 743	93 114	109 182	R20 Impôts liés à la production et à l'importation (a)
30 104	35 501	39 027	39 990	46 503	54 997	R201 TVA et taxes générales sur le chiffre d'affaires
30 104	35 501	39 027	39 990	46 503	54 997	R21 TVA grevant les produits
0	0	0	0	0	0	Taxes générales sur le chiffre d'affaires
0	0	0	0	0	0	R202 Droits d'importation et prélèvements agricoles
18 028	20 345	21 010	27 549	30 534	34 474	R203 Droits d'accises et impôts sur la consommation des biens
1 251	1 471	2 586	2 917	2 993	4 919	R204 Impôts sur les services
0	0	0	0	0	0	R205 Impôts foncières et immobiliers (b)
6 564	7 774	7 671	8 635	10 109	11 365	R206 Droits de timbre, d'enregistrement et de mutation
2 040	2 192	2 367	2 652	2 975	3 427	R207 Autres impôts liés à la production et à l'importation
78 661	91 694	105 837	116 018	131 257	145 681	R61 Impôts courants sur le revenu et le patrimoine (b)
:	:	:	:	:	:	payés par les ménages
259	278	371	525	576	607	payés par les administrations publiques
:	:	:	:	:	:	des autres secteurs
6 927	2 469	919	787	1 123	1 636	R72 Impôts en capital
3 245	1 441	809	721	972	:	des ménages
3 682	1 028	110	66	151	:	des autres secteurs
143 575	161 446	179 417	198 548	225 494	256 499	Total des impôts
79 126	86 955	97 114	111 369	121 769	134 118	R62 Cotisations sociales effectives
56 565	61 608	69 296	78 868	85 617	95 831	R621 Cotisations sociales effectives à charge des employeurs
9 554	10 573	11 613	14 541	16 255	18 261	payées par les administrations publiques
47 011	51 035	57 683	64 327	69 362	77 570	payées par les autres secteurs
15 598	17 392	18 920	21 664	23 634	25 791	R622 Cotisations sociales effectives à charge des salariés
:	:	:	:	:	:	Obligatoires et conventionnelles
:	:	:	:	:	:	Volontaires
6 963	7 955	8 898	10 837	12 518	12 496	R623 Cotisations sociales effectives des non-salariés
:	:	:	:	:	:	Obligatoires et conventionnelles
:	:	:	:	:	:	Volontaires
222 701	248 401	276 531	309 917	347 263	390 617	Total des impôts et cotisations sociales
Administration centrale (S61)						
55 007	63 813	68 951	77 224	88 025	103 515	R20 Impôts liés à la production et à l'importation (a)
29 267	34 646	37 844	38 109	44 475	52 929	R201 TVA et taxes générales sur le chiffre d'affaires
29 267	34 646	37 844	38 109	44 475	52 929	R21 TVA grevant les produits
0	0	0	0	0	0	Taxes générales sur le chiffre d'affaires
0	0	0	0	0	0	R202 Droits d'importation et prélèvements agricoles
17 027	19 035	19 690	26 253	28 993	32 510	R203 Droits d'accises et impôts sur la consommation des biens
906	986	2 081	2 327	2 355	4 265	R204 Impôts sur les services
0	0	0	0	0	0	R205 Impôts foncières et immobiliers (b)
5 973	7 173	7 207	8 144	9 515	10 739	R206 Droits de timbre, d'enregistrement et de mutation
1 834	1 973	2 129	2 391	2 687	3 072	R207 Autres impôts liés à la production et à l'importation
73 496	86 278	99 630	109 007	123 870	137 675	R61 Impôts courants sur le revenu et le patrimoine (b)
:	:	:	:	:	:	payés par les ménages
:	:	:	:	:	:	payés par les administrations publiques
:	:	:	:	:	:	des autres secteurs
6 848	2 373	853	744	1 066	1 554	R72 Impôts en capital
:	:	:	:	:	:	des ménages
:	:	:	:	:	:	des autres secteurs
135 351	152 464	169 434	186 975	212 961	242 744	Total des impôts
1 487	1 920	2 180	2 629	2 994	3 362	R62 Cotisations sociales effectives
0	0	0	0	0	0	R621 Cotisations sociales effectives à charge des employeurs
0	0	0	0	0	0	payées par les administrations publiques
0	0	0	0	0	0	payées par les autres secteurs
1 487	1 920	2 180	2 629	2 994	3 362	R622 Cotisations sociales effectives à charge des salariés
:	:	:	:	:	:	Obligatoires et conventionnelles
:	:	:	:	:	:	Volontaires
0	0	0	0	0	0	R623 Cotisations sociales effectives des non-salariés
0	0	0	0	0	0	Obligatoires et conventionnelles
0	0	0	0	0	0	Volontaires
136 838	154 384	171 614	189 604	215 955	246 106	Total des impôts et cotisations sociales

ITALIA

6. Taxes and actual social contributions
by category and by receiving subsector
Mrd LIT

	ESA	1970	1978	1979	1980	1981	1982
Local government (S62)							
Taxes linked to production and imports (a)	R20	686	672	800	1 155	1 318	1 648
VAT and general turnover taxes	R201	96	83	95	247	298	404
VAT on products	R21	0	83	95	247	298	404
General turnover taxes		96	0	0	0	0	0
Import duties and agricultural levies	R202	3	0	0	0	0	0
Excise duties and taxes on the consumption of goods	R203	525	167	152	239	222	520
Taxes on services	R204	18	124	157	203	274	273
Taxes on land and buildings (b)	R205	0	0	0	0	0	0
Stamp, registration and similar duties	R206	49	168	214	313	371	454
Other taxes linked to production and imports	R207	12	130	184	153	153	197
Current taxes on income and wealth (b)	R61	750	1 114	1 393	1 763	2 712	3 025
from households		586	705	877	:	:	:
from general government		0	0	0	:	:	:
from other sectors		164	409	516	:	:	:
Capital taxes	R72	6	10	14	21	21	78
from households		6	10	14	:	:	:
from other sectors		0	0	0	:	:	:
Total tax receipts		1 442	1 796	2 207	2 939	4 051	4 951
Actual social contributions	R62	7	41	48	22	27	33
Employers' actual social contributions	R621	0	0	0	0	0	0
from general government		0	0	0	0	0	0
from other sectors		0	0	0	0	0	0
Employees' actual social contributions	R622	7	41	48	22	27	33
Compulsory by law and agreement		:	:	:	:	:	:
Voluntary		:	:	:	:	:	:
Social contributions by self-employed and non-employed	R623	0	0	0	0	0	0
Compulsory by law and agreement		0	0	0	0	0	0
Voluntary		0	0	0	0	0	0
Total tax and social contributions		1 449	1 837	2 255	2 961	4 078	4 984
Social security funds (S63)							
Taxes linked to production and imports (a)	R20	0	0	0	0	0	0
VAT and general turnover taxes	R201	0	0	0	0	0	0
VAT on products	R21	0	0	0	0	0	0
General turnover taxes		0	0	0	0	0	0
Import duties and agricultural levies	R202	0	0	0	0	0	0
Excise duties and taxes on the consumption of goods	R203	0	0	0	0	0	0
Taxes on services	R204	0	0	0	0	0	0
Taxes on land and buildings (b)	R205	0	0	0	0	0	0
Stamp, registration and similar duties	R206	0	0	0	0	0	0
Other taxes linked to production and imports	R207	0	0	0	0	0	0
Current taxes on income and wealth (b)	R61	0	0	0	0	0	0
from households		0	0	0	0	0	0
from general government		0	0	0	0	0	0
from other sectors		0	0	0	0	0	0
Capital taxes	R72	0	0	0	0	0	0
from households		0	0	0	0	0	0
from other sectors		0	0	0	0	0	0
Total tax receipts		0	0	0	0	0	0
Actual social contributions	R62	6 631	27 340	34 397	43 776	52 211	65 865
Employers' actual social contributions	R621	5 303	22 689	26 443	33 210	39 741	48 331
from general government		618	2 743	3 579	5 367	7 033	8 343
from other sectors		4 685	19 946	22 864	27 843	32 708	39 988
Employees' actual social contributions	R622	1 091	3 531	5 870	7 364	8 789	11 543
Compulsory by law and agreement		:	:	:	:	:	:
Voluntary		:	:	:	:	:	:
Social contributions by self-employed and non-employed	R623	237	1 119	2 084	3 202	3 681	5 991
Compulsory by law and agreement		:	:	:	:	:	:
Voluntary		:	:	:	:	:	:
Total tax and social contributions		6 631	27 340	34 397	43 776	52 211	65 865

6. Impôts et cotisations sociales effectives
par catégorie et par sous-secteur receveur

ITALIA

Mrd LIT

1983	1984	1985	1986	1987	1988	SEC
Administrations locales (S62)						
2 980	3 470	3 710	4 519	5 089	5 667	R20 Impôts liés à la production et à l'importation (a)
837	855	1 183	1 881	2 028	2 068	R201 TVA et taxes générales sur le chiffre d'affaires
837	855	1 183	1 881	2 028	2 068	R21 TVA grevant les produits
0	0	0	0	0	0	Taxes générales sur le chiffre d'affaires
0	0	0	0	0	0	R202 Droits d'importation et prélèvements agricoles
1 001	1 310	1 320	1 296	1 541	1 964	R203 Droits d'accises et impôts sur la consommation des biens
345	485	505	590	638	654	R204 Impôts sur les services
0	0	0	0	0	0	R205 Impôts foncières et immobiliers (b)
591	601	464	491	594	626	R206 Droits de timbre, d'enregistrement et de mutation
206	219	238	261	288	355	R207 Autres impôts liés à la production et à l'importation
5 165	5 416	6 207	7 011	7 387	8 006	R61 Impôts courants sur le revenu et le patrimoine (b)
:	:	:	:	:	:	payés par les ménages
:	:	:	:	:	:	payés par les administrations publiques
:	:	:	:	:	:	des autres secteurs
79	96	66	43	57	82	R72 Impôts en capital
:	:	:	:	:	:	des ménages
:	:	:	:	:	:	des autres secteurs
8 224	8 982	9 983	11 573	12 533	13 755	Total des impôts
40	48	52	56	69	80	R62 Cotisations sociales effectives
0	0	0	0	0	0	R621 Cotisations sociales effectives à charge des employeurs
0	0	0	0	0	0	payées par les administrations publiques
0	0	0	0	0	0	payées par les autres secteurs
40	48	52	56	69	80	R622 Cotisations sociales effectives à charge des salariés
:	:	:	:	:	:	Obligatoires et conventionnelles
:	:	:	:	:	:	Volontaires
0	0	0	0	0	0	R623 Cotisations sociales effectives des non-salariés
0	0	0	0	0	0	Obligatoires et conventionnelles
0	0	0	0	0	0	Volontaires
8 264	9 030	10 035	11 629	12 602	13 835	Total des impôts et cotisations sociales
Administrations de sécurité sociale (S63)						
0	0	0	0	0	0	R20 Impôts liés à la production et à l'importation (a)
0	0	0	0	0	0	R201 TVA et taxes générales sur le chiffre d'affaires
0	0	0	0	0	0	R21 TVA grevant les produits
0	0	0	0	0	0	Taxes générales sur le chiffre d'affaires
0	0	0	0	0	0	R202 Droits d'importation et prélèvements agricoles
0	0	0	0	0	0	R203 Droits d'accises et impôts sur la consommation des biens
0	0	0	0	0	0	R204 Impôts sur les services
0	0	0	0	0	0	R205 Impôts foncières et immobiliers (b)
0	0	0	0	0	0	R206 Droits de timbre, d'enregistrement et de mutation
0	0	0	0	0	0	R207 Autres impôts liés à la production et à l'importation
0	0	0	0	0	0	R61 Impôts courants sur le revenu et le patrimoine (b)
0	0	0	0	0	0	payés par les ménages
0	0	0	0	0	0	payés par les administrations publiques
0	0	0	0	0	0	des autres secteurs
0	0	0	0	0	0	R72 Impôts en capital
0	0	0	0	0	0	des ménages
0	0	0	0	0	0	des autres secteurs
0	0	0	0	0	0	Total des impôts
77 599	84 987	94 882	108 684	118 706	130 676	R62 Cotisations sociales effectives
56 565	61 608	69 296	78 868	85 617	95 831	R621 Cotisations sociales effectives à charge des employeurs
9 554	10 573	11 613	14 541	16 255	18 261	payées par les administrations publiques
47 011	51 035	57 683	64 327	69 362	77 570	payées par les autres secteurs
14 071	15 424	16 688	18 979	20 571	22 349	R622 Cotisations sociales effectives à charge des salariés
:	:	:	:	:	:	Obligatoires et conventionnelles
:	:	:	:	:	:	Volontaires
6 963	7 955	8 898	10 837	12 518	12 496	R623 Cotisations sociales effectives des non-salariés
:	:	:	:	:	:	Obligatoires et conventionnelles
:	:	:	:	:	:	Volontaires
77 599	84 987	94 882	108 684	118 706	130 676	Total des impôts et cotisations sociales

ITALIA
7. Taxes linked to production and imports paid to the institutions of the European Communities
Mrd LIT

	ESA	1970	1978	1979	1980	1981	1982
VAT	R201	0	0	743	1 021	1 838	2 138
Import duties (a)	R202	0	448	1 086	1 274	1 193	1 365
Agricultural levies and monetary compensation amounts (a)	R202	0	614	0	0	0	0
Co-responsibility levies	R203	0	0	0	14	30	40
Sugar contribution	R203	0	41	33	42	63	84
ECSC levy	R207	4	14	20	22	23	24
Taxes linked to production and imports	R20	4	1 117	1 882	2 324	3 072	3 559

8. Total receipts from taxes and compulsory social contributions
General government and institutions of the European Communities

	ESA	1970	1978	1979	1980	1981	1982
<i>Mrd LIT</i>							
Taxes on production and imports	R20	7 032	23 485	27 229	35 846	41 369	50 208
Current taxes on income and wealth	R61	3 451	22 404	26 570	37 435	51 068	64 724
Capital taxes	R72	106	144	186	317	377	2 905
Compulsory social contributions		6 714	27 772	34 947	44 488	53 130	67 217
Total tax and social contributions		17 313	73 805	88 932	118 086	145 944	185 054
Total = 100							
Taxes on production and imports	R20	40.6	31.8	30.6	30.4	28.3	27.1
Current taxes on income and wealth	R61	20.0	30.4	29.9	31.7	35.0	35.0
Capital taxes	R72	0.6	0.2	0.2	0.3	0.3	1.6
Compulsory social contributions		38.8	37.6	39.3	37.7	36.4	36.3
Total tax and social contributions		100.0	100.0	100.0	100.0	100.0	100.0

Taxes and compulsory social contributions
Prélèvement obligatoire global
% of GDP - % du PIB

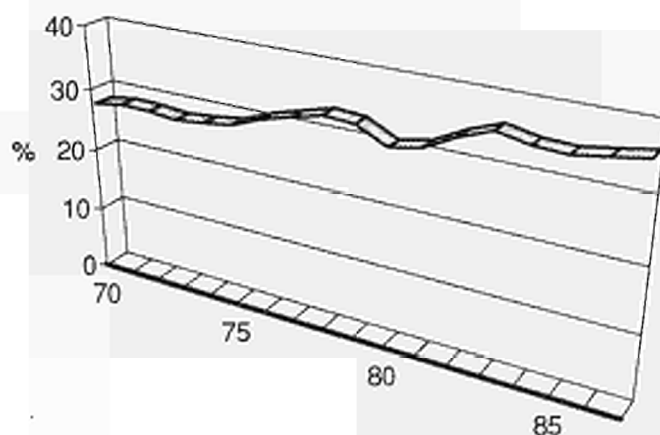

7. Impôts liés à la production et à l'importation versés aux Institutions communautaires européennes

ITALIA

Mrd LIT

1983	1984	1985	1986	1987	1988	SEC
2 600	3 207	:	:	:	:	R201 TVA
1 452	1 552	:	:	:	:	R202 Droits de douane (a)
0	0	:	:	:	:	R202 Prélèvements agricoles et MCM (a)
42	53	:	:	:	:	R203 Taxes de co-responsabilité
85	106	:	:	:	:	R203 Cotisation sucre
0	0	:	:	:	:	R207 Prélèvement CECA
4 097	4 814	4 975	7 328	7 901	:	R20 Impôts liés à la production et à l'importation

8. Prélèvement obligatoire global

Administrations publiques et Institutions communautaires européennes

1983	1984	1985	1986	1987	1988	SEC
Mrd LIT						
62 084	72 097	77 636	89 071	101 015	:	R20 Impôts liés à la production et à l'importation
78 661	91 694	105 837	116 018	131 257	145 681	R61 Impôts courants sur le revenu et le patrimoine
6 927	2 469	919	767	1 123	1 636	R72 Impôts en capital
79 126	86 955	97 114	111 359	121 769	134 118	Cotisations sociales obligatoires
226 798	253 215	281 506	317 245	355 164	:	Total des impôts et cotisations sociales
Total = 100						
27.4	28.5	27.6	28.1	28.4	:	R20 Impôts liés à la production et à l'importation
34.7	36.2	37.6	36.6	37.0	:	R61 Impôts courants sur le revenu et le patrimoine
3.1	1.0	0.3	0.2	0.3	:	R72 Impôts en capital
34.9	34.3	34.5	35.1	34.3	:	Cotisations sociales obligatoires
100.0	100.0	100.0	100.0	100.0	:	Total des impôts et cotisations sociales

Taxes and compulsory social contributions
Prélèvement obligatoire global
per capita - par habitant

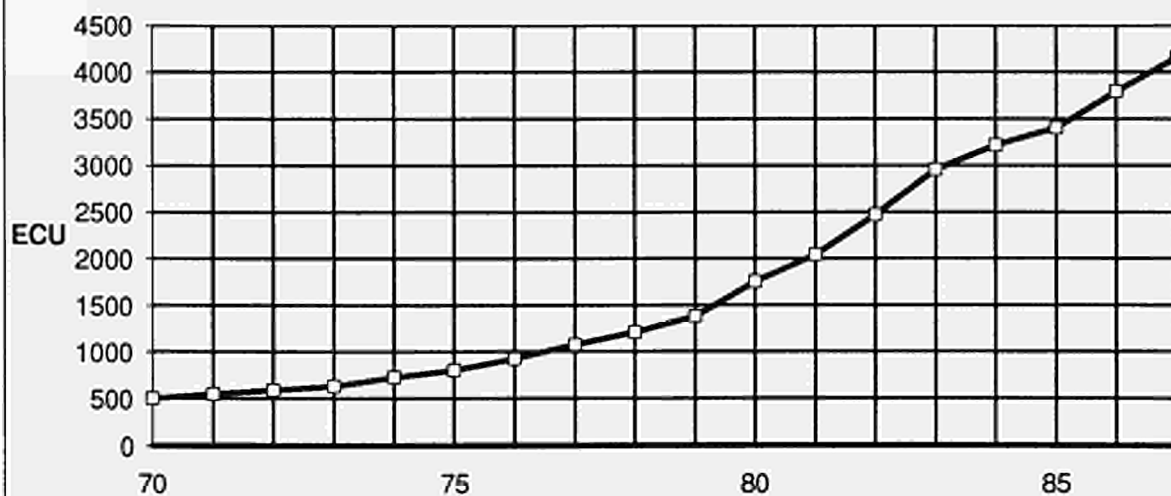

LUXEMBOURG
General government (S60)

1. Non-financial transactions

Mio LFR

Resources

	ESA	1970	1978	1979	1980	1981	1982
Transactions in goods and services							
Output of goods and services	P10	6 550	19 802	21 743	24 861	27 397	29 106
Output of goods (a)	P11	769	2 249	2 226	2 679	2 729	3 009
Output of market services (a)	P12	:	:	:	:	:	:
Output of non-market services	P14	5 781	17 553	19 517	22 182	24 668	26 097
Distributive transactions							
Taxes linked to production and imports	R20	5 341	15 394	16 041	18 094	19 233	22 552
VAT on products	R21	1 166	5 703	5 886	5 978	6 773	7 926
Taxes linked to production excluding VAT	R22	:	:	:	:	:	:
Taxes on products	R221	:	:	:	:	:	:
Other taxes linked to production	R222	:	:	:	:	:	:
Taxes linked to imports excluding VAT	R29	:	:	:	:	:	:
Production subsidies	R31	0	0	0	0	0	0
Property and entrepreneurial income	R40	1 352	3 691	4 729	5 979	6 673	7 265
Actual interest	R41	929	2 912	3 797	4 646	5 087	5 334
from general government		103	440	631	648	750	889
from other sectors		826	2 472	3 166	3 998	4 337	4 445
Income from land and intangible assets	R43	265	553	654	876	840	922
Dividends and other income distributed by corporate enterprises	R44	158	226	278	457	746	1 009
Withdrawals from the entrepreneurial income of quasi-corporate enterprises	R45	0	0	0	0	0	0
Accident insurance transactions	R50	0	0	0	0	0	0
Accident insurance claims	R52	0	0	0	0	0	0
Unrequited current transfers n.e.c.	R60	14 217	47 284	47 966	52 444	57 235	63 370
Current taxes on income and wealth	R61	6 674	23 779	22 775	24 015	25 699	28 844
from households		:	:	:	:	:	:
from general government		0	0	0	0	0	0
from other sectors		:	:	:	:	:	:
Actual social contributions	R62	4 866	15 222	16 108	18 011	19 476	21 154
Employers' actual social contributions	R621	2 603	8 326	8 833	9 945	10 586	11 557
from general government		:	:	:	:	:	:
from other sectors		:	:	:	:	:	:
Employees' actual social contributions	R622	1 943	5 909	6 300	7 040	7 790	8 414
compulsory by law and agreement		:	:	:	:	:	:
voluntary		:	:	:	:	:	:
Social contributions by self-employed and non-employed	R623	320	987	975	1 026	1 100	1 183
compulsory by law and agreement		:	:	:	:	:	:
voluntary		:	:	:	:	:	:
Imputed social contributions	R63	556	1 908	2 153	2 493	2 771	2 986
Current transfers within general government	R65	2 088	6 194	6 714	7 706	8 834	9 949
from central government		1 990	5 846	6 355	7 343	8 413	9 482
from local government		98	334	342	344	399	442
from social security funds		0	14	17	19	22	25
Current international cooperation	R67	3	75	86	82	285	258
from institutions of the E.C.		:	:	:	:	:	:
from other subsectors of the rest of the world		:	:	:	:	:	:
Miscellaneous current transfers	R69	30	106	130	137	170	179
from households		:	:	:	:	:	:
from other resident sectors		:	:	:	:	:	:
from the rest of the world		:	:	:	:	:	:
Capital transfers	R70	346	1 122	1 438	1 374	1 288	1 481
Investment grants	R71	264	943	1 179	1 111	1 048	1 115
from central government		264	943	1 179	1 111	1 048	1 115
from local government		0	0	0	0	0	0
from social security funds		0	0	0	0	0	0
from the rest of the world		0	0	0	0	0	0
from institutions of the E.C.		0	0	0	0	0	0
from other subsectors of the rest of the world		0	0	0	0	0	0
Capital taxes	R72	66	134	206	208	178	261
from households		66	134	206	208	178	261
from other sectors		0	0	0	0	0	0
Other capital transfers	R79	16	45	53	55	62	105
from general government		1	33	38	33	32	27
from households		4	3	3	1	4	3
from other resident sectors		11	9	12	21	25	35
from the rest of the world		0	0	0	0	1	40

1. Opérations non-financières

LUXEMBOURG

Ressources

Mio LFR

Administrations publiques (S60)

1983	1984	1985	1986	1987	1988	SEC	
							Opérations sur biens et services
30 695	33 013	35 551	39 117	43 678	:	P10	Production de biens et services
3 139	3 257	3 245	3 653	4 331	:	P11	Production de biens (a)
:	:	:	:	:	:	P12	Production de services marchands (a)
27 556	29 756	32 306	35 464	39 347	:	P14	Production de services non marchands
							Opérations de répartition
27 921	30 045	32 797	34 346	35 870	40 332	R20	Impôts liés à la production et à l'importation
8 722	10 429	11 404	11 534	12 302	:	R21	TVA grevant les produits
:	:	:	:	:	:	R22	Impôts liés à la production à l'exclusion de la TVA
:	:	:	:	:	:	R221	Impôts sur les produits
:	:	:	:	:	:	R222	Autres impôts liés à la production
:	:	:	:	:	:	R29	Impôts liés à l'importation à l'exclusion de la TVA
0	0	0	0	0	:	R31	Subventions d'exploitation
7 259	7 400	7 698	6 712	7 044	:	R40	Revenus de la propriété et de l'entreprise
5 183	5 651	5 498	5 704	5 857	:	R41	Intérêts effectifs
1 031	1 208	0	0	0	:		des administrations publiques
4 152	4 443	5 498	5 704	5 857	:		des autres secteurs
972	887	1 162	212	645	:	R43	Revenus de la terre et des actifs incorporels
1 104	862	1 038	796	542	:	R44	Dividendes et autres revenus distribués des sociétés
0	0	0	0	0	:	R45	Revenus prélevés par les entrepreneurs de quasi-sociétés
0	0	0	0	0	:	R50	Opérations d'assurance-dommages
0	0	0	0	0	:	R52	Indemnités d'assurance-dommages
71 530	77 040	86 667	91 216	96 447	:	R60	Transferts courants sans contrepartie n.d.a.
35 060	36 953	41 485	41 812	42 876	:	R61	Impôts courants sur le revenu et le patrimoine
:	:	:	:	:	:		payés par les ménages
0	0	0	0	0	:		payés par les administrations publiques
:	:	:	:	:	:		payés par les autres secteurs
22 341	24 541	25 582	27 697	29 544	:	R62	Cotisations sociales effectives
11 798	13 186	13 723	:	:	:	R621	Cotisations sociales effectives à charge des employeurs
:	:	:	:	:	:		payées par les administrations publiques
:	:	:	:	:	:		payées par les autres secteurs
9 226	9 931	10 270	:	:	:	R622	Cotisations sociales effectives à charge des salariés
:	:	:	:	:	:		obligatoires et conventionnelles
:	:	:	:	:	:		volontaires
1 317	1 424	1 589	:	:	:	R623	Cotisations sociales effectives des non-salariés
:	:	:	:	:	:		obligatoires et conventionnelles
:	:	:	:	:	:		volontaires
3 198	3 502	3 697	3 934	4 215	:	R63	Cotisations sociales fictives
10 597	11 577	15 181	17 125	19 312	:	R65	Transferts courants entre administrations publiques
10 037	10 907	14 438	16 305	18 265	:		de l'administration centrale
530	641	709	790	1 015	:		des administrations locales
30	29	34	30	32	:		des administrations de sécurité sociale
126	235	449	374	178	:	R67	Coopération internationale courante
:	:	:	:	:	:		des institutions communautaires européennes
:	:	:	:	:	:		des autres parties du reste du monde
208	232	273	274	322	:	R69	Transferts courants divers
:	:	:	:	:	:		des ménages
:	:	:	:	:	:		des autres secteurs résidents
:	:	:	:	:	:		du reste du monde
1 450	1 857	2 008	1 804	1 818	:	R70	Opérations de répartition en capital
1 021	1 135	1 352	1 144	1 109	:	R71	Aides à l'investissement
1 021	1 135	1 352	1 144	1 109	:		de l'administration centrale
0	0	0	0	0	:		des administrations locales
0	0	0	0	0	:		des administrations de sécurité sociale
0	0	0	0	0	:		du reste du monde
0	0	0	0	0	:		des institutions communautaires européennes
0	0	0	0	0	:		des autres parties du reste du monde
264	319	269	270	285	:	R72	Impôts en capital
264	319	269	270	285	:		des ménages
0	0	0	0	0	:		des autres secteurs
165	403	387	390	424	:	R79	Autres transferts en capital
66	107	122	125	133	:		des administrations publiques
36	113	111	156	165	:		des ménages
59	72	84	82	76	:		des autres secteurs résidents
4	111	70	27	50	:		du reste du monde

LUXEMBOURG
General government (S60)

1. Non-financial transactions

Mio LFR

Uses

	ESA	1970	1978	1979	1980	1981	1982
Transactions in goods and services							
Intermediate consumption	P20	1 317	3 853	4 378	5 061	5 564	5 997
Final consumption	P3A	5 781	17 553	19 517	22 182	24 668	26 097
Gross capital formation	P40	1 788	5 931	6 950	8 398	8 909	9 358
Gross fixed capital formation	P41	1 788	5 931	6 950	8 398	8 909	9 358
Change in stocks	P42	0	0	0	0	0	0
Net purchases of land and intangible assets	P70	202	743	815	1 476	1 074	1 313
Net purchases of land	P71	202	743	815	1 476	1 074	1 313
Net purchases of intangible assets	P72	0	0	0	0	0	0
Distributive transactions							
Compensation of employees	R10	3 936	12 385	13 719	15 558	17 310	18 383
Gross wages and salaries (b)	R101	3 380	10 477	11 566	13 065	14 539	15 397
Employers' actual social contributions (b)	R102	:	:	:	:	:	:
to general government		:	:	:	:	:	:
to other sectors		:	:	:	:	:	:
Imputed social contributions	R103	556	1 908	2 153	2 493	2 771	2 986
Taxes linked to production and imports	R20	23	62	69	64	72	63
Subsidies	R30	696	3 424	4 191	4 484	6 460	7 370
to general government		0	0	0	0	0	0
to other sectors		696	3 424	4 191	4 484	6 460	7 370
Property and entrepreneurial income	R40	725	1 502	1 637	1 775	2 031	2 539
Actual interest	R41	725	1 502	1 637	1 775	2 031	2 539
to general government		103	440	631	648	750	889
to other sectors		622	1 062	1 006	1 127	1 281	1 650
Income from land and intangible assets	R43	0	0	0	0	0	0
Accident insurance transactions	R50	0	0	0	0	0	0
Net accident insurance premiums	R51	0	0	0	0	0	0
Unrequited current transfers n.e.c.	R50	10 759	34 223	37 040	41 155	46 396	50 745
Current taxes on income and wealth	R61	0	0	0	0	0	0
Social benefits	R64	7 504	24 586	26 881	30 245	33 855	37 028
Social benefits linked to actual contributions	R641	6 678	21 512	23 359	26 065	29 149	31 635
Social benefits corresponding to imputed contributions	R642	556	1 908	2 153	2 493	2 771	2 986
Other social benefits	R643	270	1 166	1 369	1 687	1 935	2 407
Current transfers within general government	R65	2 088	6 194	6 714	7 706	8 834	9 949
to central government		0	52	68	62	83	133
to local government		217	277	432	539	572	690
to social security funds		1 871	5 865	6 214	7 105	8 179	9 126
Current transfers to private non-profit institutions	R66	0	0	0	0	0	0
Current international cooperation	R67	374	624	844	277	297	304
to institutions of the E.C.		:	:	:	:	:	:
to other subsectors of the rest of the world		:	:	:	:	:	:
Miscellaneous current transfers	R69	793	2 819	2 601	2 927	3 410	3 464
to households		:	:	:	:	:	:
to other resident sectors		:	:	:	:	:	:
to the rest of the world		:	:	:	:	:	:
Capital transfers	R70	809	2 001	2 710	3 083	4 256	3 569
Investment grants	R71	800	1 909	2 575	2 945	4 066	3 419
to central government		0	0	0	0	0	0
to local government		264	943	1 176	1 098	1 045	1 103
to social security funds		0	0	3	13	3	12
to other resident sectors		536	966	1 396	1 834	3 018	2 304
to the rest of the world		0	0	0	0	0	0
Other capital transfers	R79	9	92	135	138	190	150
to general government		1	33	38	33	32	27
to households		1	8	18	23	33	29
to other resident sectors		0	0	0	0	34	2
to the rest of the world		7	51	79	82	91	92

1. Opérations non-financières

LUXEMBOURG

Emploi

Mio LFR

Administrations publiques (S60)

1983	1984	1985	1986	1987	1988	SEC	
							Opérations sur biens et services
5 849	6 239	7 139	7 715	8 265	:	P20	Consommation intermédiaire
27 556	29 756	32 306	35 464	39 347	41 090	P3A	Consommation finale
9 097	8 848	10 071	11 265	12 050	:	P40	Formation brute de capital
9 097	8 848	10 071	11 265	12 050	:	P41	Formation brute de capital fixe
0	0	0	0	0	:	P42	Variation de stocks
1 210	645	756	495	1 005	:	P70	Acquisitions nettes de terrains et d'actifs incorporels
1 210	645	756	495	1 005	:	P71	Acquisitions nettes de terrains
0	0	0	0	0	:	P72	Acquisitions nettes d'actifs incorporels
							Opérations de répartition
20 074	21 596	23 003	24 998	27 572	:	R10	Rémunération des salariés
16 876	18 094	19 306	21 064	23 357	:	R101	Salaires et traitements bruts (b)
:	:	:	:	:	:	R102	Cotisations sociales effectives à charge des employeurs (b) à destination des administrations publiques à destination des autres secteurs
3 198	3 502	3 697	3 934	4 215	:	R103	Cotisations sociales fictives
76	83	84	95	7	:	R20	Impôts liés à la production et à l'importation
9 376	8 766	8 956	9 501	10 406	:	R30	Subventions d'exploitation et à l'importation aux administrations publiques aux autres secteurs
0	0	0	0	0	:	R40	Revenus de la propriété et de l'entreprise
9 376	8 766	8 956	9 501	10 406	:	R41	Intérêts effectifs aux administrations publiques aux autres secteurs
2 875	3 307	2 305	2 363	2 636	:	R43	Revenus de la terre et des actifs incorporels
2 875	3 307	2 305	2 363	2 636	:	R50	Opérations d'assurance-dommages
1 031	1 208	0	0	0	:	R51	Primes nettes d'assurance-dommages
1 844	2 099	2 305	2 363	2 636	:	R60	Transferts courants sans contrepartie n.d.a.
0	0	0	0	0	:	R61	Impôts courants sur le revenu et le patrimoine
0	0	0	0	0	:	R64	Prestations sociales
54 155	58 867	65 198	70 257	76 700	:	R641	liées à des cotisations sociales effectives
0	0	0	0	0	:	R642	correspondant à des cotisations sociales fictives
39 882	43 268	45 564	48 714	52 584	:	R643	autres
33 466	35 999	37 812	40 713	43 849	:	R65	Transferts courants entre administrations publiques à l'administration centrale aux administrations locales aux administrations de sécurité sociale
3 198	3 502	3 697	3 934	4 215	:	R66	Transferts courants aux administrations privées
3 218	3 767	4 055	4 067	4 520	:	R67	Coopération internationale courante aux institutions communautaires européennes aux autres parties du reste du monde
10 597	11 577	15 181	17 125	19 312	:	R69	Transferts courants divers aux ménages aux autres secteurs résidents au reste du monde
197	262	297	353	355	:	R70	Opérations de répartition en capital
690	733	812	1 022	1 213	:	R71	Aides à l'investissement à l'administration centrale aux administrations locales aux administrations de sécurité sociale aux autres secteurs résidents au reste du monde
9 710	10 582	14 072	15 750	17 744	:	R79	Autres transferts en capital aux administrations publiques aux ménages aux autres secteurs résidents au reste du monde
0	0	0	0	0	:		
277	446	586	313	368	:		
:	:	:	:	:	:		
:	:	:	:	:	:		
3 399	3 576	3 867	4 105	4 436	:		
:	:	:	:	:	:		
:	:	:	:	:	:		
5 336	5 151	4 097	3 472	3 829	:		
5 149	4 902	3 842	3 205	3 377	:		
0	0	0	0	0	:		
1 018	1 133	1 347	1 138	1 105	:		
3	2	5	6	4	:		
4 128	3 767	2 490	2 061	2 268	:		
0	0	0	0	0	:		
187	249	255	267	452	:		
66	107	122	125	133	:		
19	30	47	71	127	:		
1	0	0	0	0	:		
101	112	86	71	192	:		

LUXEMBOURG

General government (S60)

1. Non-financial transactions

Mio LFR

Uses

	ESA	1970	1978	1979	1980	1981	1982
Others							
Change in the actuarial reserves for pensions	F911	0	0	0	0	0	0
Consumption of fixed capital	A1	505	1 253	1 351	1 489	1 722	1 654
Balancing Items							
Gross value added at market prices	N1	5 233	15 949	17 365	19 800	21 833	23 109
Gross operating surplus	N2	1 274	3 502	3 577	4 178	4 451	4 663
Gross disposable income	N3	10 004	30 722	29 445	33 281	32 705	37 196
Gross saving	N4	4 223	13 169	9 928	11 099	8 037	11 099
Net lending (+) or net borrowing (-)	N5	1 770	5 616	691	-484	-4 914	-1 660

Net lending (+) or borrowing (-) of general government (S60)
 Capacité (+) ou besoin (-) de financement
 des administrations publiques (S60)
 % of GDP - % du PIB

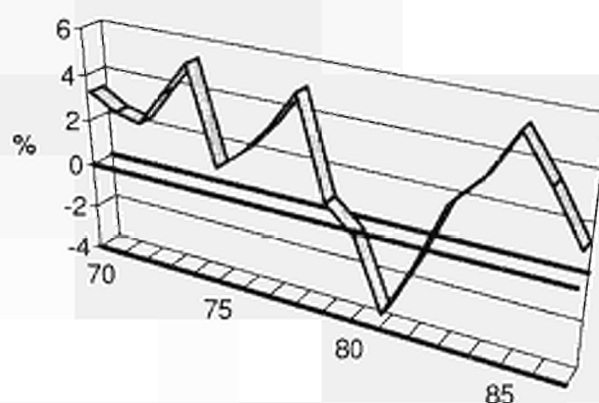

1. Opérations non-financières

LUXEMBOURG

Emploi

Mio LFR

Administrations publiques (S60)

1983	1984	1985	1986	1987	1988	SEC
0	0	0	0	0		
1 557	1 838	2 080	2 656	3 503		
24 846	26 774	28 412	31 402	35 413		
4 896	5 095	5 325	6 309	7 834		
45 000	48 640	56 028	56 462	57 453		
17 444	18 884	23 722	20 998	18 106		
3 251	6 097	10 806	7 570	3 040		

Autres

F311 Variation des réserves mathématiques de retraite
A1 Consommation de capital fixe

Soldes

N1 Valeur ajoutée brute aux prix du marché
N2 Excédent brut d'exploitation
N3 Revenu disponible brut
N4 Epargne brute
N5 Capacité (+) ou besoin (-) de financement

**Net lending (+) or borrowing (-) of general government (S60)
Capacité (+) ou besoin (-) de financement
des administrations publiques (S60)
per capita - par habitant**

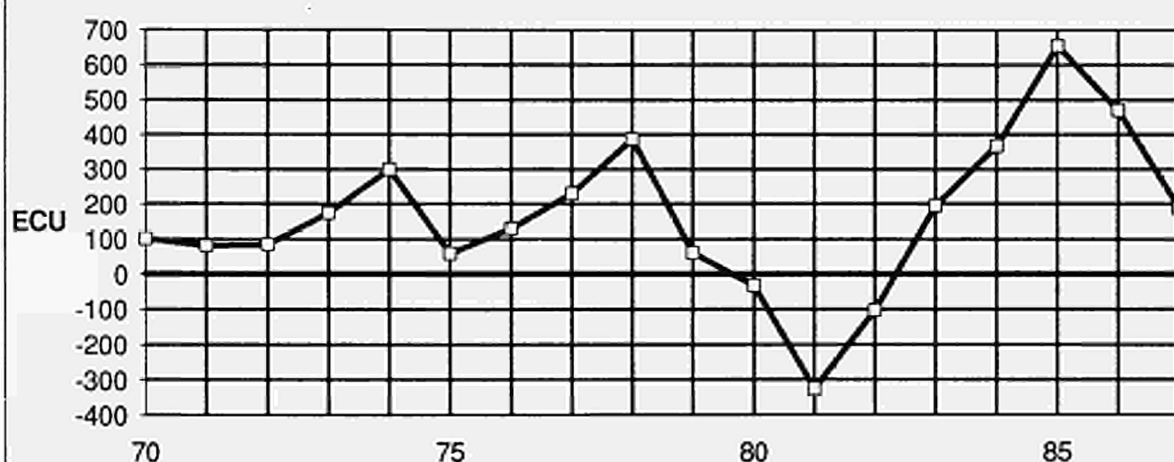

LUXEMBOURG
Central government (S61)

1. Non-financial transactions

		<i>Mio LFR</i>					Resources	
	ESA	1970	1978	1979	1980	1981	1982	
Transactions in goods and services								
Output of goods and services	P10	4 362	12 828	13 974	15 953	17 699	18 725	
Output of goods (a)	P11	443	1 116	1 024	1 289	1 338	1 490	
Output of market services (a)	P12	:	:	:	:	:	:	
Output of non-market services	P14	3 919	11 712	12 950	14 664	16 361	17 235	
Distributive transactions								
Taxes linked to production and imports	R20	3 766	10 723	11 515	13 490	14 588	17 136	
VAT on products	R21	1 049	5 153	5 334	5 404	6 137	7 157	
Taxes linked to production excluding VAT	R22	:	:	:	:	:	:	
Taxes on products	R221	:	:	:	:	:	:	
Other taxes linked to production	R222	:	:	:	:	:	:	
Taxes linked to imports excluding VAT	R29	:	:	:	:	:	:	
Production subsidies	R31	0	0	0	0	0	0	
Property and entrepreneurial income	R40	537	1 674	2 116	2 823	3 351	3 566	
Actual interest	R41	114	897	1 186	1 492	1 770	1 642	
from general government		0	0	0	0	0	0	
from other sectors		114	897	1 186	1 492	1 770	1 642	
Income from land and intangible assets	R43	265	551	652	874	835	915	
Dividends and other income distributed by corporate enterprises	R44	158	226	278	457	746	1 009	
Withdrawals from the entrepreneurial income of quasi-corporate enterprises	R45	0	0	0	0	0	0	
Accident insurance transactions	R50	0	0	0	0	0	0	
Accident insurance claims	R52	0	0	0	0	0	0	
Unrequited current transfers n.e.c.	R60	6 575	23 560	22 885	24 147	26 176	29 459	
Current taxes on income and wealth	R61	5 961	21 240	20 258	21 176	22 652	25 521	
from households		:	:	:	:	:	:	
from general government		0	0	0	0	0	0	
from other sectors		:	:	:	:	:	:	
Actual social contributions	R62	72	329	360	403	452	647	
Employers' actual social contributions	R621	0	106	114	127	134	305	
from general government		:	:	:	:	:	:	
from other sectors		:	:	:	:	:	:	
Employees' actual social contributions	R622	56	165	182	204	224	253	
compulsory by law and agreement		56	165	182	204	224	253	
voluntary		0	0	0	0	0	0	
Social contributions by self-employed and non-employed	R623	16	58	64	72	94	89	
compulsory by law and agreement		16	58	64	72	94	89	
voluntary		0	0	0	0	0	0	
Imputed social contributions	R63	520	1 791	2 020	2 331	2 586	2 775	
Current transfers within general government	R65	0	52	68	62	83	133	
from central government		:	:	:	:	:	:	
from local government		0	52	68	62	83	133	
from social security funds		0	0	0	0	0	0	
Current international cooperation	R67	3	75	86	82	285	258	
from institutions of the E.C.		:	:	:	:	:	:	
from other subsectors of the rest of the world		:	:	:	:	:	:	
Miscellaneous current transfers	R69	19	73	93	93	118	125	
from households		:	:	:	:	:	:	
from other resident sectors		:	:	:	:	:	:	
from the rest of the world		:	:	:	:	:	:	
Capital transfers	R70	76	144	219	230	204	333	
Investment grants	R71	0	0	0	0	0	0	
from central government		:	:	:	:	:	:	
from local government		0	0	0	0	0	0	
from social security funds		0	0	0	0	0	0	
from the rest of the world		0	0	0	0	0	0	
from institutions of the E.C.		0	0	0	0	0	0	
from other subsectors of the rest of the world		0	0	0	0	0	0	
Capital taxes	R72	66	134	206	208	178	261	
from households		66	134	206	208	178	261	
from other sectors		0	0	0	0	0	0	
Other capital transfers	R79	10	10	13	22	26	72	
from general government		0	0	0	0	0	0	
from households		0	1	1	1	1	2	
from other resident sectors		10	9	12	21	25	30	
from the rest of the world		0	0	0	0	0	40	

1. Opérations non-financières

LUXEMBOURG

Ressources

Mio LFR

Administration centrale (S61)

1983	1984	1985	1986	1987	1988	SEC		
							Opérations sur biens et services	
20 316	21 765	23 036	25 364	28 323	:	P10	Production de biens et services	
1 660	1 674	1 681	1 953	2 115	:	P11	Production de biens (a)	
:	:	:	:	:	:	P12	Production de services marchands (a)	
18 656	20 091	21 355	23 411	26 208	:	P14	Production de services non marchands	
							Opérations de répartition	
20 930	23 181	24 938	26 336	27 291	:	R20	Impôts liés à la production et à l'importation	
7 877	9 563	10 566	10 633	11 359	:	R21	TVA grevant les produits	
:	:	:	:	:	:	R22	Impôts liés à la production à l'exclusion de la TVA	
:	:	:	:	:	:	R221	Impôts sur les produits	
:	:	:	:	:	:	R222	Autres impôts liés à la production	
:	:	:	:	:	:	R29	Impôts liés à l'importation à l'exclusion de la TVA	
0	0	0	0	0	:	R31	Subventions d'exploitation	
3 418	2 979	4 264	3 152	3 319	:	R40	Revenus de la propriété et de l'entreprise	
1 352	1 240	2 075	2 155	2 144	:	R41	Intérêts effectifs	
0	0	0	0	0	:		des administrations publiques	
1 352	1 240	2 075	2 155	2 144	:		des autres secteurs	
962	877	1 151	201	633	:	R43	Revenus de la terre et des actifs incorporels	
1 104	862	1 038	796	542	:	R44	Dividendes et autres revenus distribués des sociétés	
0	0	0	0	0	:	R45	Revenus prélevés par les entrepreneurs de quasi-sociétés	
0	0	0	0	0	:	R50	Opérations d'assurance-dommages	
0	0	0	0	0	:	R52	Indemnités d'assurance-dommages	
35 089	37 235	42 093	42 306	43 539	:	R60	Transferts courants sans contrepartie n.d.a.	
31 264	32 946	37 334	37 303	38 336	:	R61	Impôts courants sur le revenu et le patrimoine	
:	:	:	:	:	:		payés par les ménages	
0	0	0	0	0	:		payés par les administrations publiques	
:	:	:	:	:	:		payés par les autres secteurs	
417	412	426	459	546	:	R62	Cotisations sociales effectives	
7	0	0	0	0	:	R621	Cotisations sociales effectives à charge des employeurs	
:	:	:	:	:	:		payées par les administrations publiques	
:	:	:	:	:	:		payées par les autres secteurs	
312	305	314	339	416	:	R622	Cotisations sociales effectives à charge des salariés	
312	305	314	339	416	:		obligatoires et conventionnelles	
0	0	0	0	0	:		volontaires	
98	107	112	120	130	:	R623	Cotisations sociales effectives des non-salariés	
98	107	112	120	130	:		obligatoires et conventionnelles	
0	0	0	0	0	:		volontaires	
2 960	3 244	3 416	3 641	3 906	:	R63	Cotisations sociales fictives	
197	262	297	353	355	:	R65	Transferts courants entre administrations publiques	
:	:	:	:	:	:		de l'administration centrale	
197	262	297	353	355	:		des administrations locales	
0	0	0	0	0	:		des administrations de sécurité sociale	
126	235	449	374	178	:	R67	Coopération internationale courante	
:	:	:	:	:	:		des institutions communautaires européennes	
:	:	:	:	:	:		des autres parties du reste du monde	
125	136	171	176	218	:	R69	Transferts courants divers	
:	:	:	:	:	:		des ménages	
:	:	:	:	:	:		des autres secteurs résidents	
:	:	:	:	:	:		du reste du monde	
300	481	384	363	393	:	R70	Opérations de répartition en capital	
0	0	0	0	0	:	R71	Aides à l'investissement	
:	:	:	:	:	:		de l'administration centrale	
0	0	0	0	0	:		des administrations locales	
0	0	0	0	0	:		des administrations de sécurité sociale	
0	0	0	0	0	:		du reste du monde	
0	0	0	0	0	:		des institutions communautaires européennes	
0	0	0	0	0	:		des autres parties du reste du monde	
264	319	269	270	285	:	R72	Impôts en capital	
264	319	269	270	285	:		des ménages	
0	0	0	0	0	:		des autres secteurs	
36	162	115	93	108	:	R79	Autres transferts en capital	
0	0	0	0	0	:		des administrations publiques	
1	2	2	2	1	:		des ménages	
35	52	47	65	58	:		des autres secteurs résidents	
0	108	66	26	49	:		du reste du monde	

LUXEMBOURG
Central government (S61)

1. Non-financial transactions

Mio LFR

Uses

	ESA	1970	1978	1979	1980	1981	1982
Transactions in goods and services							
Intermediate consumption	P20	682	1 772	1 979	2 300	2 583	2 859
Final consumption	P3A	3 919	11 712	12 950	14 664	16 361	17 235
Gross capital formation	P40	985	2 602	2 852	4 415	4 241	4 885
Gross fixed capital formation	P41	985	2 602	2 852	4 415	4 241	4 885
Change in stocks	P42	0	0	0	0	0	0
Net purchases of land and intangible assets	P70	86	569	474	1 055	607	988
Net purchases of land	P71	86	569	474	1 055	607	988
Net purchases of intangible assets	P72	0	0	0	0	0	0
Distributive transactions							
Compensation of employees	R10	2 902	9 117	10 084	11 445	12 699	13 414
Gross wages and salaries (b)	R101	2 382	7 326	8 064	9 114	10 113	10 639
Employers' actual social contributions (b)	R*02	:	:	:	:	:	:
to general government		:	:	:	:	:	:
to other sectors		:	:	:	:	:	:
Imputed social contributions	R103	520	1 791	2 020	2 331	2 586	2 775
Taxes linked to production and imports	R20	21	55	61	55	62	52
Subsidies	R30	686	3 334	4 112	4 433	6 399	7 278
to general government		0	0	0	0	0	0
to other sectors		686	3 334	4 112	4 433	6 399	7 278
Property and entrepreneurial income	R40	576	1 077	1 165	1 219	1 350	1 623
Actual interest	R41	576	1 077	1 165	1 219	1 350	1 623
to general government		103	440	631	648	750	889
to other sectors		473	637	534	571	600	734
Income from land and intangible assets	R43	0	0	0	0	0	0
Accident insurance transactions	R50	0	0	0	0	0	0
Net accident insurance premiums	R51	0	0	0	0	0	0
Unrequited current transfers n.e.c.	R60	3 925	12 196	13 160	14 532	16 343	18 468
Current taxes on income and wealth	R61	0	0	0	0	0	0
Social benefits	R64	820	3 068	3 519	4 171	4 697	5 382
Social benefits linked to actual contributions	R641	72	223	246	276	318	342
Social benefits corresponding to imputed contributions	R642	520	1 791	2 020	2 331	2 586	2 775
Other social benefits	R643	228	1 054	1 253	1 564	1 793	2 265
Current transfers within general government	R65	1 990	5 846	6 355	7 343	8 413	9 482
to central government		:	:	:	:	:	:
to local government		217	263	415	520	550	665
to social security funds		1 773	5 583	5 940	6 823	7 863	8 817
Current transfers to private non-profit institutions	R66	0	0	0	0	0	0
Current international cooperation	R67	374	624	843	276	297	304
to institutions of the E.C.		:	:	:	:	:	:
to other subsectors of the rest of the world		:	:	:	:	:	:
Miscellaneous current transfers	R69	741	2 658	2 443	2 742	2 936	3 300
to households		:	:	:	:	:	:
to other resident sectors		:	:	:	:	:	:
to the rest of the world		:	:	:	:	:	:
Capital transfers	R70	789	1 908	2 600	2 950	4 107	3 439
Investment grants	R71	781	1 854	2 511	2 857	3 969	3 330
to central government		:	:	:	:	:	:
to local government		264	943	1 176	1 098	1 045	1 103
to social security funds		0	0	3	13	3	12
to other resident sectors		517	911	1 332	1 746	2 921	2 215
to the rest of the world		0	0	0	0	0	0
Other capital transfers	R79	8	54	89	93	138	109
to general government		1	3	0	0	0	0
to households		0	0	10	11	13	15
to other resident sectors		0	0	0	0	34	2
to the rest of the world		7	51	79	82	91	92

1. Opérations non-financières

LUXEMBOURG

Emploi

Mio LFR

Administration centrale (S61)

1983	1984	1985	1986	1987	1988	SEC	
							Opérations sur biens et services
3 034	3 265	3 541	3 778	4 051	:	P20	Consommation intermédiaire
18 656	20 091	21 355	23 411	26 208	:	P3A	Consommation finale
4 934	4 631	4 624	4 682	5 243	:	P40	Formation brute de capital
4 934	4 631	4 624	4 682	5 243	:	P41	Formation brute de capital fixe
0	0	0	0	0	:	P42	Variation de stocks
1 342	473	553	514	1 041	:	P70	Acquisitions nettes de terrains et d'actifs incorporels
1 342	473	553	514	1 041	:	P71	Acquisitions nettes de terrains
0	0	0	0	0	:	P72	Acquisitions nettes d'actifs incorporels
							Opérations de répartition
14 637	15 818	16 759	18 216	20 058	:	R10	Rémunération des salariés
11 677	12 574	13 343	14 575	16 152	:	R101	Salaires et traitements bruts (b)
:	:	:	:	:	:	R102	Cotisations sociales effectives à charge des employeurs (b) à destination des administrations publiques à destination des autres secteurs
2 960	3 244	3 416	3 641	3 906	:	R103	Cotisations sociales fictives
64	70	72	81	7	:	R20	Impôts liés à la production et à l'importation
9 199	8 558	8 725	9 257	10 146	:	R30	Subventions d'exploitation et à l'importation aux administrations publiques aux autres secteurs
0	0	0	0	0	:		
9 199	8 558	8 725	9 257	10 146	:	R40	Revenus de la propriété et de l'entreprise
1 677	2 330	1 355	1 399	1 608	:	R41	Intérêts effectifs aux administrations publiques aux autres secteurs
1 877	2 330	1 355	1 399	1 608	:		
1 031	1 208	0	0	0	:		
846	1 122	1 355	1 399	1 608	:	R43	Revenus de la terre et des actifs incorporels
0	0	0	0	0	:	R50	Opérations d'assurance-dommages
0	0	0	0	0	:	R51	Primes nettes d'assurance-dommages
0	0	0	0	0	:	R60	Transferts courants sans contrepartie n.d.a.
19 944	21 973	26 360	28 426	31 474	:	R61	Impôts courants sur le revenu et le patrimoine
0	0	0	0	0	:	R64	Prestations sociales
6 421	7 239	7 707	7 959	8 678	:	R641	liées à des cotisations sociales effectives
410	412	426	459	546	:	R642	correspondant à des cotisations sociales fictives
2 960	3 244	3 416	3 641	3 906	:	R643	autres
3 051	3 583	3 865	3 859	4 226	:	R65	Transferts courants entre administrations publiques à l'administration centrale aux administrations locales aux administrations de sécurité sociale
10 037	10 907	14 438	16 305	18 265	:		
:	:	:	:	:	:		
660	704	778	992	1 181	:	R66	Transferts courants aux administrations privées
9 377	10 203	13 660	15 313	17 084	:	R67	Coopération internationale courante aux institutions communautaires européennes aux autres parties du reste du monde
0	0	0	0	0	:		
277	446	586	313	368	:	R69	Transferts courants divers aux ménages aux autres secteurs résidents au reste du monde
:	:	:	:	:	:		
:	:	:	:	:	:		
5 165	4 959	3 899	3 205	3 544	:	R70	Opérations de répartition en capital
5 048	4 824	3 780	3 075	3 238	:	R71	Aides à l'investissement à l'administration centrale aux administrations locales aux administrations de sécurité sociale aux autres secteurs résidents au reste du monde
:	:	:	:	:	:		
1 018	1 133	1 347	1 138	1 105	:		
3	2	5	6	4	:		
4 027	3 689	2 428	1 931	2 129	:		
0	0	0	0	0	:		
117	135	119	130	306	:	R79	Autres transferts en capital aux administrations publiques aux ménages aux autres secteurs résidents au reste du monde
0	0	0	0	0	:		
15	23	33	59	114	:		
1	0	0	0	0	:		
101	112	86	71	192	:		

LUXEMBOURG

Central government (S61)

1. Non-financial transactions

Mio LFR

Uses

	ESA	1970	1978	1979	1980	1981	1982
Others							
Change in the actuarial reserves for pensions	F911	0	0	0	0	0	0
Consumption of fixed capital	A1	314	768	826	864	1 017	910
Balancing Items							
Gross value added at market prices	N1	3 680	11 056	11 995	13 653	15 116	15 866
Gross operating surplus	N2	757	1 884	1 850	2 153	2 355	2 400
Gross disposable income	N3	6 448	21 234	19 929	22 429	22 378	25 192
Gross saving	N4	2 529	9 522	6 979	7 765	6 017	7 957
Net lending (+) or net borrowing (-)	N5	745	4 587	1 272	-425	-2 734	-1 022

Net lending (+) or borrowing (-) of central government (S61)
 Capacité (+) ou besoin (-) de financement
 de l'administration centrale (S61)
 % of GDP - % du PIB

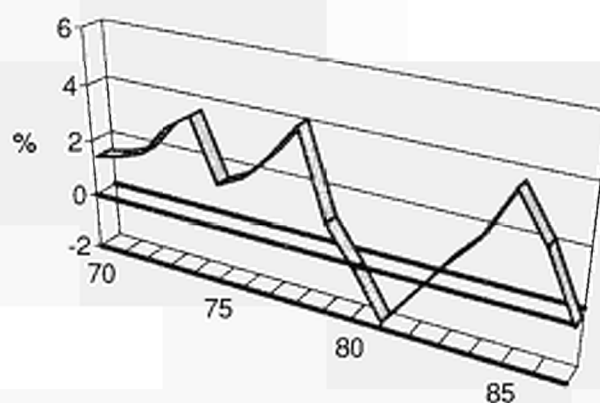

1. Opérations non-financières

LUXEMBOURG

Emploi

Mio LFR

Administration centrale (S61)

1983	1984	1985	1986	1987	1988	SEC
0	0	0	0	0	0	
921	938	963	1 336	2 092		Autres
						F911 Variation des réserves mathématiques de retraite
						A1 Consommation de capital fixe
						Soldes
17 282	18 500	19 495	21 586	24 272		N1 Valeur ajoutée brute aux prix du marché
2 581	2 612	2 664	3 289	4 207		N2 Excédent brut d'exploitation
30 998	33 146	37 519	36 001	35 128		N3 Revenu disponible brut
12 342	13 055	16 164	12 590	8 920		N4 Epargne brute
1 201	3 473	7 472	4 552	-515		N5 Capacité (+) ou besoin (-) de financement

Net lending (+) or borrowing (-) of central government (S61)
Capacité (+) ou besoin (-) de financement
de l'administration centrale (S61)
per capita - par habitant

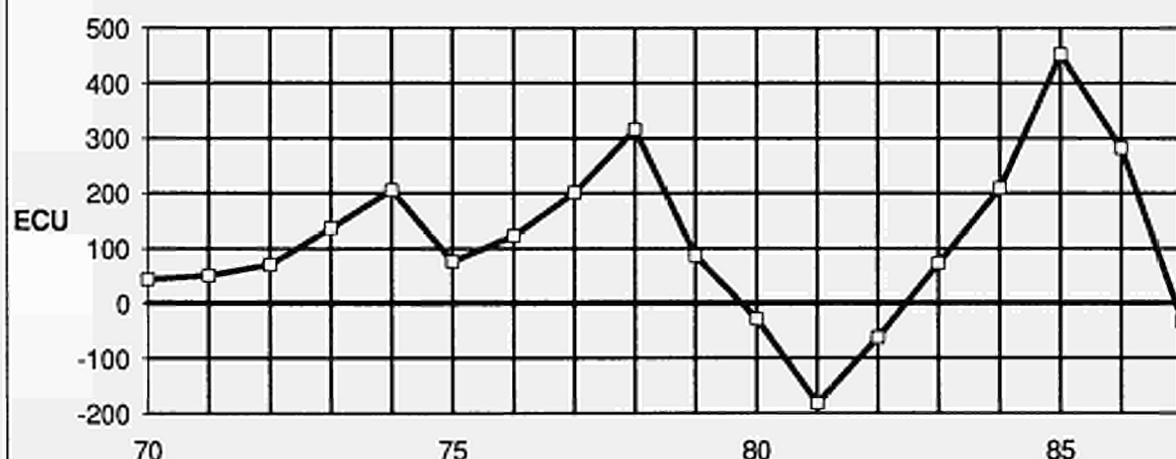

LUXEMBOURG
Local government (S62)

1. Non-financial transactions

		<i>Mio LFR</i>					Resources	
	ESA	1970	1978	1979	1980	1981	1982	
Transactions in goods and services								
Output of goods and services	P10	1 799	5 369	5 908	6 829	7 520	8 093	
Output of goods (a)	P11	217	621	688	740	741	864	
Output of market services (a)	P12	:	:	:	:	:	:	
Output of non-market services	P14	1 582	4 748	5 220	6 089	6 779	7 229	
Distributive transactions								
Taxes linked to production and imports	R20	1 575	4 671	4 526	4 604	4 645	5 416	
VAT on products	R21	117	550	552	574	636	769	
Taxes linked to production excluding VAT	R22	:	:	:	:	:	:	
Taxes on products	R221	:	:	:	:	:	:	
Other taxes linked to production	R222	:	:	:	:	:	:	
Taxes linked to imports excluding VAT	R29	:	:	:	:	:	:	
Production subsidies	R31	0	0	0	0	0	0	
Property and entrepreneurial income	R40	34	104	219	443	488	369	
Actual interest	R41	34	102	217	441	483	362	
from general government		0	0	0	0	0	0	
from other sectors		34	102	217	441	483	362	
Income from land and intangible assets	R43	0	2	2	2	5	7	
Dividends and other income distributed by corporate enterprises	R44	0	0	0	0	0	0	
Withdrawals from the entrepreneurial income of quasi-corporate enterprises	R45	0	0	0	0	0	0	
Accident insurance transactions	R50	0	0	0	0	0	0	
Accident insurance claims	R52	0	0	0	0	0	0	
Unrequited current transfers n.e.c.	R60	956	2 878	3 020	3 468	3 722	4 129	
Current taxes on income and wealth	R61	713	2 539	2 517	2 839	3 047	3 323	
from households		:	:	:	:	:	:	
from general government		0	0	0	0	0	0	
from other sectors		:	:	:	:	:	:	
Actual social contributions	R62	0	0	0	0	0	0	
Employers' actual social contributions	R621	0	0	0	0	0	0	
from general government		0	0	0	0	0	0	
from other sectors		0	0	0	0	0	0	
Employees' actual social contributions	R622	0	0	0	0	0	0	
compulsory by law and agreement		0	0	0	0	0	0	
voluntary		0	0	0	0	0	0	
Social contributions by self-employed and non-employed	R623	0	0	0	0	0	0	
compulsory by law and agreement		0	0	0	0	0	0	
voluntary		0	0	0	0	0	0	
Imputed social contributions	R63	15	29	34	46	51	62	
Current transfers within general government	R65	217	277	432	539	572	690	
from central government		217	263	415	520	550	665	
from local government		:	:	:	:	:	:	
from social security funds		0	14	17	19	22	25	
Current international cooperation	R67	0	0	0	0	0	0	
from institutions of the E.C.		0	0	0	0	0	0	
from other subsectors of the rest of the world		0	0	0	0	0	0	
Miscellaneous current transfers	R69	11	33	37	44	52	54	
from households		:	:	:	:	:	:	
from other resident sectors		:	:	:	:	:	:	
from the rest of the world		:	:	:	:	:	:	
Capital transfers	R70	269	947	1 179	1 098	1 049	1 109	
Investment grants	R71	264	943	1 176	1 098	1 045	1 103	
from central government		264	943	1 176	1 098	1 045	1 103	
from local government		:	:	:	:	:	:	
from social security funds		0	0	0	0	0	0	
from the rest of the world		0	0	0	0	0	0	
from institutions of the E.C.		0	0	0	0	0	0	
from other subsectors of the rest of the world		0	0	0	0	0	0	
Capital taxes	R72	0	0	0	0	0	0	
from households		0	0	0	0	0	0	
from other sectors		0	0	0	0	0	0	
Other capital transfers	R79	5	4	3	0	4	6	
from general government		0	2	1	0	0	0	
from households		4	2	2	0	3	1	
from other resident sectors		1	0	0	0	0	5	
from the rest of the world		0	0	0	0	1	0	

1. Opérations non-financières

LUXEMBOURG

Ressources

Mio LFR

Administrations locales (S62)

1983	1984	1985	1986	1987	1988	SEC	
8 029	8 790	9 897	10 955	12 442	:	P10	Opérations sur biens et services
816	893	807	856	1 370	:	P11	Production de biens et services
:	:	:	:	:	:	P12	Production de biens (a)
7 213	7 897	9 090	10 099	11 072	:	P14	Production de services marchands (a)
							Production de services non marchands
6 991	6 864	7 859	8 010	8 579	:	R20	Opérations de répartition
845	866	838	901	943	:	R21	Impôts liés à la production et à l'importation
:	:	:	:	:	:	R22	TVA grevant les produits
:	:	:	:	:	:	R221	Impôts liés à la production à l'exclusion de la TVA
:	:	:	:	:	:	R222	Impôts sur les produits
:	:	:	:	:	:	R222	Autres impôts liés à la production
0	0	0	0	0	:	R29	Impôts liés à l'importation à l'exclusion de la TVA
237	403	398	284	302	:	R31	Subventions d'exploitation
227	393	387	273	290	:	R40	Revenus de la propriété et de l'entreprise
0	0	0	0	0	:	R41	Intérêts effectifs
227	393	387	273	290	:		des administrations publiques
10	10	11	11	12	:		des autres secteurs
0	0	0	0	0	:	R43	Revenus de la terre et des actifs incorporels
0	0	0	0	0	:	R44	Dividendes et autres revenus distribués des sociétés
0	0	0	0	0	:	R45	Revenus prélevés par les entrepreneurs de quasi-sociétés
0	0	0	0	0	:	R50	Opérations d'assurance-dommages
0	0	0	0	0	:	R52	Indemnités d'assurance-dommages
4 645	4 920	5 159	5 730	5 965	:	R60	Transferts courants sans contrepartie n.d.a.
3 796	4 007	4 151	4 509	4 540	:	R61	Impôts courants sur le revenu et le patrimoine
:	:	:	:	:	:		payés par les ménages
0	0	0	0	0	:		payés par les administrations publiques
0	0	0	0	0	:		payés par les autres secteurs
0	0	0	0	0	:	R62	Cotisations sociales effectives
0	0	0	0	0	:	R621	Cotisations sociales effectives à charge des employeurs
0	0	0	0	0	:		payées par les administrations publiques
0	0	0	0	0	:		payées par les autres secteurs
0	0	0	0	0	:	R622	Cotisations sociales effectives à charge des salariés
0	0	0	0	0	:		obligatoires et conventionnelles
0	0	0	0	0	:		volontaires
0	0	0	0	0	:	R623	Cotisations sociales effectives des non-salariés
0	0	0	0	0	:		obligatoires et conventionnelles
0	0	0	0	0	:		volontaires
76	84	94	101	108	:	R63	Cotisations sociales fictives
690	733	812	1 022	1 213	:	R65	Transferts courants entre administrations publiques
660	704	778	992	1 181	:		de l'administration centrale
:	:	:	:	:	:		des administrations locales
30	29	34	30	32	:		des administrations de sécurité sociale
0	0	0	0	0	:	R67	Coopération internationale courante
0	0	0	0	0	:		des institutions communautaires européennes
0	0	0	0	0	:		des autres parties du reste du monde
83	96	102	98	104	:	R69	Transferts courants divers
:	:	:	:	:	:		des ménages
:	:	:	:	:	:		des autres secteurs résidents
:	:	:	:	:	:		du reste du monde
1 081	1 267	1 497	1 310	1 288	:	R70	Opérations de répartition en capital
1 018	1 133	1 347	1 138	1 105	:	R71	Aides à l'investissement
1 018	1 133	1 347	1 138	1 105	:		de l'administration centrale
:	:	:	:	:	:		des administrations locales
0	0	0	0	0	:		des administrations de sécurité sociale
0	0	0	0	0	:		du reste du monde
0	0	0	0	0	:		des institutions communautaires européennes
0	0	0	0	0	:		des autres parties du reste du monde
0	0	0	0	0	:	R72	Impôts en capital
0	0	0	0	0	:		des ménages
0	0	0	0	0	:		des autres secteurs
63	134	150	172	183	:	R79	Autres transferts en capital
0	0	0	0	0	:		des administrations publiques
35	111	109	154	164	:		des ménages
24	20	37	17	18	:		des autres secteurs résidents
4	3	4	1	1	:		du reste du monde

LUXEMBOURG

1. Non-financial transactions

Local government (S62)

Mio LFR

Uses

	ESA	1970	1978	1979	1980	1981	1982
Transactions in goods and services							
Intermediate consumption	P20	564	1 638	1 817	2 178	2 411	2 536
Final consumption	P3A	1 582	4 748	5 220	6 089	6 779	7 229
Gross capital formation	P40	766	2 907	3 198	3 567	4 379	4 422
Gross fixed capital formation	P41	766	2 907	3 198	3 567	4 379	4 422
Change in stocks	P42	0	0	0	0	0	0
Net purchases of land and intangible assets	P70	116	174	168	371	415	205
Net purchases of land	P71	116	174	168	371	415	205
Net purchases of intangible assets	P72	0	0	0	0	0	0
Distributive transactions							
Compensation of employees	R10	858	2 710	2 969	3 371	3 763	4 053
Gross wages and salaries (b)	R101	843	2 681	2 935	3 325	3 712	3 991
Employers' actual social contributions (b)	R102	:	:	:	:	:	:
to general government		:	:	:	:	:	:
to other sectors		:	:	:	:	:	:
Imputed social contributions	R103	15	29	34	46	51	62
Taxes linked to production and imports	R20	0	0	0	0	0	0
Subsidies	R30	10	90	79	51	61	92
to general government		0	0	0	0	0	0
to other sectors		10	90	79	51	61	92
Property and entrepreneurial income	R40	149	425	472	556	681	916
Actual interest	R41	149	425	472	556	681	916
to general government		0	0	0	0	0	0
to other sectors		149	425	472	556	681	916
Income from land and intangible assets	R43	0	0	0	0	0	0
Accident insurance transactions	R50	0	0	0	0	0	0
Net accident insurance premiums	R51	0	0	0	0	0	0
Unrequited current transfers n.e.c.	R60	207	636	651	699	1 066	810
Current taxes on income and wealth	R61	0	0	0	0	0	0
Social benefits	R64	57	141	150	169	193	204
Social benefits linked to actual contributions	R641	0	0	0	0	0	0
Social benefits corresponding to imputed contributions	R642	15	29	34	46	51	62
Other social benefits	R643	42	112	116	123	142	142
Current transfers within general government	R65	98	334	342	344	399	442
to central government		0	52	68	62	83	133
to local government		:	:	:	:	:	:
to social security funds		98	282	274	282	316	309
Current transfers to private non-profit institutions	R66	0	0	0	0	0	0
Current international cooperation	R67	0	0	1	1	0	0
to institutions of the E.C.		0	0	:	:	0	0
to other subsectors of the rest of the world		0	0	:	:	0	0
Miscellaneous current transfers	R69	52	161	158	185	474	164
to households		0	0	0	0	0	0
to other resident sectors		0	0	0	0	0	0
to the rest of the world		0	0	0	0	0	0
Capital transfers	R70	20	91	109	133	149	130
Investment grants	R71	19	55	64	88	97	89
to central government		0	0	0	0	0	0
to local government		:	:	:	:	:	:
to social security funds		0	0	0	0	0	0
to other resident sectors		19	55	64	88	97	89
to the rest of the world		0	0	0	0	0	0
Other capital transfers	R79	1	36	45	45	52	41
to general government		0	28	37	33	32	27
to households		1	8	8	12	20	14
to other resident sectors		0	0	0	0	0	0
to the rest of the world		0	0	0	0	0	0

1. Opérations non-financières

LUXEMBOURG

Emploi

Mio LFR

Administrations locales (S62)

1983	1984	1985	1986	1987	1988	SEC	
							Opérations sur biens et services
2 242	2 418	3 026	3 394	3 621		P20	Consommation intermédiaire
7 213	7 897	9 090	10 099	11 072		P3A	Consommation finale
3 403	3 285	4 504	5 897	6 236		P40	Formation brute de capital
3 403	3 285	4 504	5 897	6 236		P41	Formation brute de capital fixe
0	0	0	0	0		P42	Variation de stocks
-174	137	203	-49	-50		P70	Acquisitions nettes de terrains et d'actifs incorporels
-174	137	203	-49	-50		P71	Acquisitions nettes de terrains
0	0	0	0	0		P72	Acquisitions nettes d'actifs incorporels
							Opérations de répartition
4 431	4 727	5 139	5 591	6 261		R10	Rémunération des salariés
4 355	4 643	5 045	5 490	6 153		R101	Salaires et traitements bruts (b)
:	:	:	:	:		R102	Cotisations sociales effectives à charge des employeurs (b)
:	:	:	:	:			à destination des administrations publiques
:	:	:	:	:			à destination des autres secteurs
76	84	94	101	108		R103	Cotisations sociales fictives
0	0	0	0	0		R20	Impôts liés à la production et à l'importation
177	208	231	244	260		R30	Subventions d'exploitation et à l'importation
0	0	0	0	0			aux administrations publiques
177	208	231	244	260			aux autres secteurs
998	977	950	964	1 028		R40	Revenus de la propriété et de l'entreprise
998	977	950	964	1 028		R41	Intérêts effectifs
0	0	0	0	0			aux administrations publiques
998	977	950	964	1 028			aux autres secteurs
0	0	0	0	0		R43	Revenus de la terre et des actifs incorporels
0	0	0	0	0		R50	Opérations d'assurance-dommages
0	0	0	0	0		R51	Primes nettes d'assurance-dommages
963	1 104	1 231	1 355	1 690		R60	Transferts courants sans contrepartie n.d.a.
0	0	0	0	0		R61	Impôts courants sur le revenu et le patrimoine
243	268	284	309	402		R64	Prestations sociales
0	0	0	0	0		R641	liées à des cotisations sociales effectives
76	84	94	101	108		R642	correspondant à des cotisations sociales fictives
167	184	190	208	294		R643	autres
530	641	709	790	1 015		R65	Transferts courants entre administrations publiques
197	262	297	353	355			à l'administration centrale
:	:	:	:	:			aux administrations locales
333	379	412	437	660			aux administrations de sécurité sociale
0	0	0	0	0		R66	Transferts courants aux administrations privées
0	0	0	0	0		R67	Coopération internationale courante
0	0	0	0	0			aux institutions communautaires européennes
0	0	0	0	0			aux autres parties du reste du monde
190	195	238	256	273		R69	Transferts courants divers
0	0	0	0	0			aux ménages
0	0	0	0	0			aux autres secteurs résidents
0	0	0	0	0			au reste du monde
171	192	198	267	285		R70	Opérations de répartition en capital
101	78	62	130	139		R71	Aides à l'investissement
0	0	0	0	0			à l'administration centrale
:	:	:	:	:			aux administrations locales
0	0	0	0	0			aux administrations de sécurité sociale
101	78	62	130	139			aux autres secteurs résidents
0	0	0	0	0			au reste du monde
70	114	136	137	146		R79	Autres transferts en capital
66	107	122	125	133			aux administrations publiques
4	7	14	12	13			aux ménages
0	0	0	0	0			aux autres secteurs résidents
0	0	0	0	0			au reste du monde

LUXEMBOURG

Local government (S62)

1. Non-financial transactions

Mio LFR

Uses

	ESA	1970	1978	1979	1980	1981	1982
Others							
Change in the actuarial reserves for pensions	F911	0	0	0	0	0	0
Consumption of fixed capital	A1	160	400	434	540	605	640
Balancing Items							
Gross value added at market prices	N1	1 235	3 731	4 091	4 651	5 109	5 557
Gross operating surplus	N2	377	1 021	1 122	1 280	1 346	1 504
Gross disposable income	N3	2 576	7 523	7 685	8 489	8 393	9 600
Gross saving	N4	994	2 775	2 465	2 400	1 614	2 371
Net lending (+) or net borrowing (-)	N5	361	550	169	-573	-2 280	-1 277

Net lending (+) or borrowing (-) of local government (S62) Capacité (+) ou besoin (-) de financement des administrations locales (S62)

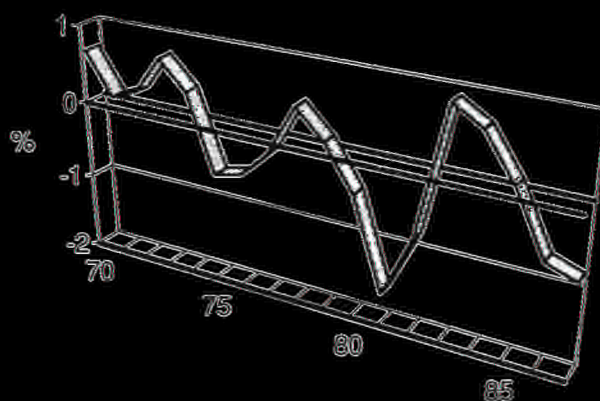

1. Opérations non-financières

LUXEMBOURG

Emploi

Mio LFR

Administrations locales (S62)

1983	1984	1985	1986	1987	1988	SEC
0	0	0	0	0	0	
540	752	925	1 114	1 190		Autres
						FB11
						A1
5 787	6 372	6 871	7 561	8 821		Solde
1 356	1 645	1 732	1 970	2 560		N1
11 091	11 543	12 736	13 431	14 428		N2
3 878	3 646	3 646	3 332	3 356		N3
1 559	1 299	238	-1 473	-1 827		N4
						N5

Variation des réserves mathématiques de retraite
Consommation de capital fixe

Valeur ajoutée brute aux prix du marché
Excédent brut d'exploitation
Revenu disponible brut
Épargne brute
Capacité (+) ou besoin (-) de financement

Net lending (+) or borrowing (-) of local government (S62)
Capacité (+) ou besoin (-) de financement
des administrations locales (S62)
per capita - par habitant

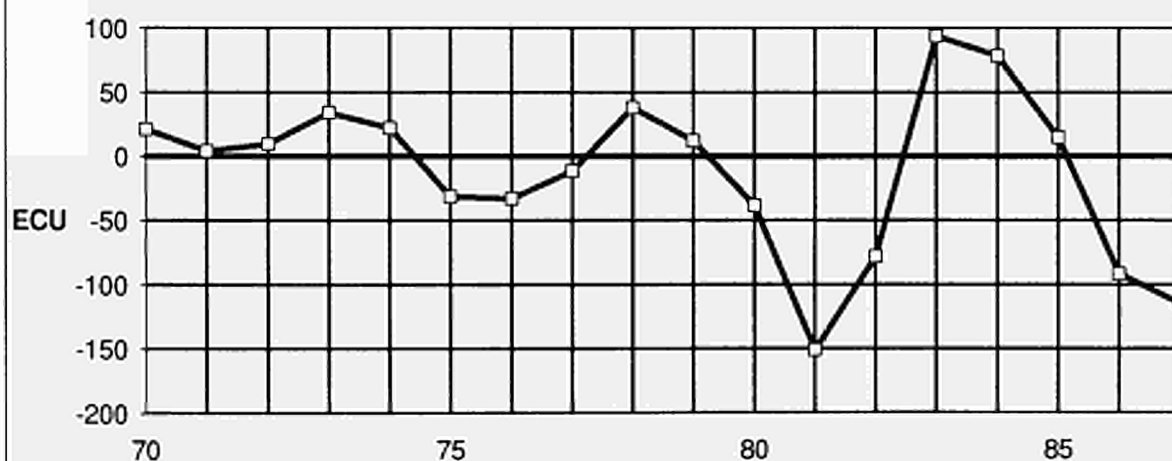

LUXEMBOURG

1. Non-financial transactions

Social security funds (S63)

Mio LFR

Resources

	ESA	1970	1978	1979	1980	1981	1982
Transactions in goods and services							
Output of goods and services	P10	389	1 605	1 861	2 079	2 178	2 288
Output of goods (a)	P11	109	512	514	650	650	655
Output of market services (a)	P12	:	:	:	:	:	:
Output of non-market services	P14	280	1 093	1 347	1 429	1 528	1 633
Distributive transactions							
Taxes linked to production and imports	R20	0	0	0	0	0	0
VAT on products	R21	0	0	0	0	0	0
Taxes linked to production excluding VAT	R22	0	0	0	0	0	0
Taxes on products	R221	0	0	0	0	0	0
Other taxes linked to production	R222	0	0	0	0	0	0
Taxes linked to imports excluding VAT	R29	0	0	0	0	0	0
Production subsidies	R31	0	0	0	0	0	0
Property and entrepreneurial income	R40	781	1 913	2 394	2 713	2 834	3 330
Actual interest	R41	781	1 913	2 394	2 713	2 834	3 330
from general government		103	440	631	648	750	889
from other sectors		678	1 473	1 763	2 065	2 084	2 441
Income from land and intangible assets	R43	0	0	0	0	0	0
Dividends and other income distributed by corporate enterprises	R44	0	0	0	0	0	0
Withdrawals from the entrepreneurial income of quasi-corporate enterprises	R45	0	0	0	0	0	0
Accident insurance transactions	R50	0	0	0	0	0	0
Accident insurance claims	R52	0	0	0	0	0	0
Unrequited current transfers n.e.c.	R60	6 686	20 846	22 061	24 829	27 337	29 782
Current taxes on income and wealth	R61	0	0	0	0	0	0
from households		0	0	0	0	0	0
from general government		0	0	0	0	0	0
from other sectors		0	0	0	0	0	0
Actual social contributions	R62	4 794	14 893	15 748	17 608	19 024	20 507
Employers' actual social contributions	R621	2 603	8 220	8 719	9 818	10 452	11 252
from general government		:	:	:	:	:	:
from other sectors		:	:	:	:	:	:
Employees' actual social contributions	R622	1 887	5 744	6 118	6 836	7 566	8 161
compulsory by law and agreement		:	:	:	:	:	:
voluntary		:	:	:	:	:	:
Social contributions by self-employed and non-employed	R623	304	929	911	954	1 006	1 094
compulsory by law and agreement		:	:	:	:	:	:
voluntary		:	:	:	:	:	:
Imputed social contributions	R63	21	88	99	116	134	149
Current transfers within general government	R65	1 871	5 865	6 214	7 105	8 179	9 126
from central government		1 773	5 583	5 940	6 823	7 863	8 817
from local government		98	282	274	282	316	309
from social security funds		:	:	:	:	:	:
Current international cooperation	R67	0	0	0	0	0	0
from institutions of the E.C.		0	0	0	0	0	0
from other subsectors of the rest of the world		0	0	0	0	0	0
Miscellaneous current transfers	R69	0	0	0	0	0	0
from households		0	0	0	0	0	0
from other resident sectors		0	0	0	0	0	0
from the rest of the world		0	0	0	0	0	0
Capital transfers	R70	1	31	40	46	35	39
Investment grants	R71	0	0	3	13	3	12
from central government		0	0	3	13	3	12
from local government		0	0	0	0	0	0
from social security funds		:	:	:	:	:	:
from the rest of the world		0	0	0	0	0	0
from institutions of the E.C.		0	0	0	0	0	0
from other subsectors of the rest of the world		0	0	0	0	0	0
Capital taxes	R72	0	0	0	0	0	0
from households		0	0	0	0	0	0
from other sectors		0	0	0	0	0	0
Other capital transfers	R79	1	31	37	33	32	27
from general government		1	31	37	33	32	27
from households		0	0	0	0	0	0
from other resident sectors		0	0	0	0	0	0
from the rest of the world		0	0	0	0	0	0

1. Opérations non-financières

LUXEMBOURG

Ressources

Mio LFR

Administrations de sécurité sociale (S63)

1983	1984	1985	1986	1987	1988	SEC
2 350	2 458	2 618	2 798	2 913	:	
663	690	757	844	846	:	P10 Production de biens et services
:	:	:	:	:	:	P11 Production de biens (a)
1 687	1 768	1 861	1 954	2 067	:	P12 Production de services marchands (a)
					:	P14 Production de services non marchands
					:	Opérations de répartition
0	0	0	0	0	:	R20 Impôts liés à la production et à l'importation
0	0	0	0	0	:	R21 TVA grevant les produits
0	0	0	0	0	:	R22 Impôts liés à la production à l'exclusion de la TVA
0	0	0	0	0	:	R221 Impôts sur les produits
0	0	0	0	0	:	R222 Autres impôts liés à la production
0	0	0	0	0	:	R29 Impôts liés à l'importation à l'exclusion de la TVA
0	0	0	0	0	:	R31 Subventions d'exploitation
3 604	4 018	3 036	3 276	3 423	:	R40 Revenus de la propriété et de l'entreprise
3 604	4 018	3 036	3 276	3 423	:	R41 Intérêts effectifs
1 031	1 208	0	0	0	:	des administrations publiques
2 573	2 810	3 036	3 276	3 423	:	des autres secteurs
0	0	0	0	0	:	R43 Revenus de la terre et des actifs incorporels
0	0	0	0	0	:	R44 Dividendes et autres revenus distribués des sociétés
0	0	0	0	0	:	R45 Revenus prélevés par les entrepreneurs de quasi-sociétés
0	0	0	0	0	:	R50 Opérations d'assurance-dommages
0	0	0	0	0	:	R52 Indemnités d'assurance-dommages
31 796	34 885	39 415	43 180	46 943	:	R60 Transferts courants sans contrepartie n.d.a.
0	0	0	0	0	:	R61 Impôts courants sur le revenu et le patrimoine
0	0	0	0	0	:	payés par les ménages
0	0	0	0	0	:	payés par les administrations publiques
0	0	0	0	0	:	payés par les autres secteurs
21 924	24 129	25 156	27 238	28 998	:	R62 Cotisations sociales effectives
11 791	13 186	13 723	:	:	:	R621 Cotisations sociales effectives à charge des employeurs
:	:	:	:	:	:	payées par les administrations publiques
:	:	:	:	:	:	payées par les autres secteurs
8 914	9 626	9 956	:	:	:	R622 Cotisations sociales effectives à charge des salariés
:	:	:	:	:	:	obligatoires et conventionnelles
:	:	:	:	:	:	volontaires
1 219	1 317	1 477	:	:	:	R623 Cotisations sociales effectives des non-salariés
:	:	:	:	:	:	obligatoires et conventionnelles
:	:	:	:	:	:	volontaires
162	174	187	192	201	:	R63 Cotisations sociales fictives
9 710	10 582	14 072	15 750	17 744	:	R65 Transferts courants entre administrations publiques
9 377	10 203	13 660	15 313	17 084	:	de l'administration centrale
333	379	412	437	660	:	des administrations locales
:	:	:	:	:	:	des administrations de sécurité sociale
0	0	0	0	0	:	R67 Coopération internationale courante
0	0	0	0	0	:	des institutions communautaires européennes
0	0	0	0	0	:	des autres parties du reste du monde
0	0	0	0	0	:	R69 Transferts courants divers
0	0	0	0	0	:	des ménages
0	0	0	0	0	:	des autres secteurs résidents
0	0	0	0	0	:	du reste du monde
69	109	127	131	137	:	R70 Opérations de répartition en capital
3	2	5	6	4	:	R71 Aides à l'investissement
3	2	5	6	4	:	de l'administration centrale
0	0	0	0	0	:	des administrations locales
:	:	:	:	:	:	des administrations de sécurité sociale
0	0	0	0	0	:	du reste du monde
0	0	0	0	0	:	des institutions communautaires européennes
0	0	0	0	0	:	des autres parties du reste du monde
0	0	0	0	0	:	R72 Impôts en capital
0	0	0	0	0	:	des ménages
0	0	0	0	0	:	des autres secteurs
66	107	122	125	133	:	R79 Autres transferts en capital
66	107	122	125	133	:	des administrations publiques
0	0	0	0	0	:	des ménages
0	0	0	0	0	:	des autres secteurs résidents
0	0	0	0	0	:	du reste du monde

LUXEMBOURG
Social security funds (S63)

1. Non-financial transactions

Mio LFR

Uses

	ESA	1970	1978	1979	1980	1981	1982
Transactions in goods and services							
Intermediate consumption	P20	71	443	582	583	570	602
Final consumption	P3A	280	1 093	1 347	1 429	1 528	1 633
Gross capital formation	P40	37	422	900	416	289	51
Gross fixed capital formation	P41	37	422	900	416	289	51
Change in stocks	P42	0	0	0	0	0	0
Net purchases of land and intangible assets	P70	0	0	173	50	52	120
Net purchases of land	P71	0	0	173	50	52	120
Net purchases of intangible assets	P72	0	0	0	0	0	0
Distributive transactions							
Compensation of employees	R10	176	558	666	742	848	916
Gross wages and salaries (b)	R101	155	470	567	626	714	767
Employers' actual social contributions (b)	R102	:	:	:	:	:	:
to general government		:	:	:	:	:	:
to other sectors		:	:	:	:	:	:
Imputed social contributions	R103	21	88	99	116	134	149
Taxes linked to production and imports	R20	2	7	8	9	10	11
Subsidies	R30	0	0	0	0	0	0
to general government		0	0	0	0	0	0
to other sectors		0	0	0	0	0	0
Property and entrepreneurial income	R40	0	0	0	0	0	0
Actual interest	R41	0	0	0	0	0	0
to general government		0	0	0	0	0	0
to other sectors		0	0	0	0	0	0
Income from land and intangible assets	R43	0	0	0	0	0	0
Accident insurance transactions	R50	0	0	0	0	0	0
Net accident insurance premiums	R51	0	0	0	0	0	0
Unrequited current transfers n.e.c.	R60	6 627	21 391	23 229	25 924	28 987	31 467
Current taxes on income and wealth	R61	0	0	0	0	0	0
Social benefits	R64	6 627	21 377	23 212	25 905	28 965	31 442
Social benefits linked to actual contributions	R641	6 606	21 289	23 113	25 789	28 831	31 293
Social benefits corresponding to imputed contributions	R642	21	88	99	116	134	149
Other social benefits	R643	0	0	0	0	0	0
Current transfers within general government	R65	0	14	17	19	22	25
to central government		0	0	0	0	0	0
to local government		0	14	17	19	22	25
to social security funds		:	:	:	:	:	:
Current transfers to private non-profit institutions	R66	0	0	0	0	0	0
Current international cooperation	R67	0	0	0	0	0	0
to institutions of the E.C.		0	0	0	0	0	0
to other subsectors of the rest of the world		0	0	0	0	0	0
Miscellaneous current transfers	R69	0	0	0	0	0	0
to households		0	0	0	0	0	0
to other resident sectors		0	0	0	0	0	0
to the rest of the world		0	0	0	0	0	0
Capital transfers	R70	0	2	1	0	0	0
Investment grants	R71	0	0	0	0	0	0
to central government		0	0	0	0	0	0
to local government		0	0	0	0	0	0
to social security funds		:	:	:	:	:	:
to other resident sectors		0	0	0	0	0	0
to the rest of the world		0	0	0	0	0	0
Other capital transfers	R79	0	2	1	0	0	0
to general government		0	2	1	0	0	0
to households		0	0	0	0	0	0
to other resident sectors		0	0	0	0	0	0
to the rest of the world		0	0	0	0	0	0

1. Opérations non-financières

LUXEMBOURG

Emploi

Mio LFR

Administrations de sécurité sociale (S63)

1983	1984	1985	1986	1987	1988	SEC	
							Opérations sur biens et services
573	556	572	543	593			P20 Consommation intermédiaire
1 687	1 768	1 861	1 954	2 067			P3A Consommation finale
760	932	943	686	571			P40 Formation brute de capital
760	932	943	686	571			P41 Formation brute de capital fixe
0	0	0	0	0			P42 Variation de stocks
42	35	0	30	14			P70 Acquisitions nettes de terrains et d'actifs incorporels
42	35	0	30	14			P71 Acquisitions nettes de terrains
0	0	0	0	0			P72 Acquisitions nettes d'actifs incorporels
							Opérations de répartition
1 006	1 051	1 105	1 191	1 253			R10 Rémunération des salariés
844	877	918	999	1 052			R101 Salaires et traitements bruts (b)
:	:	:	:	:			R102 Cotisations sociales effectives à charge des employeurs (b)
:	:	:	:	:			à destination des administrations publiques
:	:	:	:	:			à destination des autres secteurs
162	174	187	192	201			R103 Cotisations sociales fictives
12	13	12	14	0			R20 Impôts liés à la production et à l'importation
0	0	0	0	0			R30 Subventions d'exploitation et à l'importation
0	0	0	0	0			aux administrations publiques
0	0	0	0	0			aux autres secteurs
0	0	0	0	0			R40 Revenus de la propriété et de l'entreprise
0	0	0	0	0			R41 Intérêts effectifs
0	0	0	0	0			aux administrations publiques
0	0	0	0	0			aux autres secteurs
0	0	0	0	0			R43 Revenus de la terre et des actifs incorporels
0	0	0	0	0			R50 Opérations d'assurance-dommages
0	0	0	0	0			R51 Primes nettes d'assurance-dommages
33 248	35 790	37 607	40 476	43 536			R60 Transferts courants sans contrepartie n.d.a.
0	0	0	0	0			R61 Impôts courants sur le revenu et le patrimoine
33 218	35 761	37 573	40 446	43 504			R64 Prestations sociales
33 056	35 587	37 386	40 254	43 303			R641 liées à des cotisations sociales effectives
162	174	187	192	201			R642 correspondant à des cotisations sociales fictives
0	0	0	0	0			R643 autres
30	29	34	30	32			R65 Transferts courants entre administrations publiques
0	0	0	0	0			à l'administration centrale
30	29	34	30	32			aux administrations locales
:	:	:	:	:			aux administrations de sécurité sociale
0	0	0	0	0			R66 Transferts courants aux administrations privées
0	0	0	0	0			R67 Coopération internationale courante
0	0	0	0	0			aux institutions communautaires européennes
0	0	0	0	0			aux autres parties du reste du monde
0	0	0	0	0			R69 Transferts courants divers
0	0	0	0	0			aux ménages
0	0	0	0	0			aux autres secteurs résidents
0	0	0	0	0			au reste du monde
0	0	0	0	0			R70 Opérations de répartition en capital
0	0	0	0	0			R71 Aides à l'investissement
0	0	0	0	0			à l'administration centrale
0	0	0	0	0			aux administrations locales
0	0	0	0	0			aux administrations de sécurité sociale
:	:	:	:	:			aux autres secteurs résidents
0	0	0	0	0			au reste du monde
0	0	0	0	0			R79 Autres transferts en capital
0	0	0	0	0			aux administrations publiques
0	0	0	0	0			aux ménages
0	0	0	0	0			aux autres secteurs résidents
0	0	0	0	0			au reste du monde

LUXEMBOURG

Social security funds (S63)

1. Non-financial transactions

Mio LFR

Uses

	ESA	1970	1978	1979	1980	1981	1982
Others							
Change in the actuarial reserves for pensions	F911	0	0	0	0	0	0
Consumption of fixed capital	A1	31	65	91	95	100	104
Balancing Items							
Gross value added at market prices	N1	318	1 162	1 279	1 496	1 608	1 686
Gross operating surplus	N2	140	597	605	745	750	759
Gross disposable income	N3	980	1 965	1 831	2 363	1 934	2 404
Gross saving	N4	700	872	484	934	406	771
Net lending (+) or net borrowing (-)	N5	664	479	-550	514	100	639

Net lending (+) or borrowing (-) of social security funds (S63)
 Capacité (+) ou besoin (-) de financement
 des administrations de sécurité sociale (S63)
 % of GDP - % du PIB

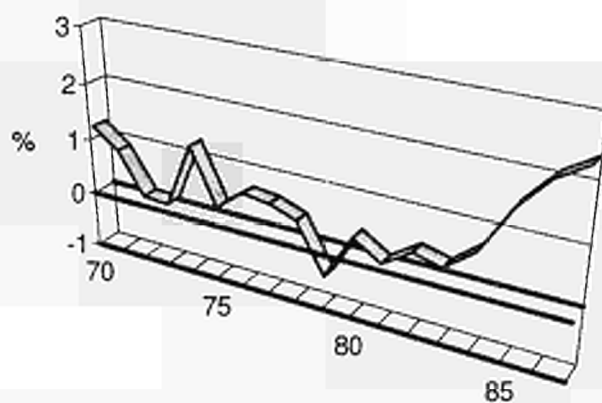

1. Opérations non-financières

LUXEMBOURG

Emploi

Mio LFR

Administrations de sécurité sociale (S63)

1983	1984	1985	1986	1987	1988	SEC		
0	0	0	0	0	0		:	F911
96	148	172	206	221			:	A1
1 777	1 902	2 046	2 255	2 320			:	N1
759	838	929	1 050	1 067			:	N2
2 911	3 951	5 773	7 030	7 897			:	N3
1 224	2 183	3 912	5 076	5 830			:	N4
491	1 325	3 096	4 491	5 382			:	N5

Autres

Variation des réserves mathématiques de retraite
Consommation de capital fixe

Solides

Valeur ajoutée brute aux prix du marché
Excédent brut d'exploitation
Revenu disponible brut
Épargne brute
Capacité (+) ou besoin (-) de financement

Net lending (+) or borrowing (-) of social security funds (S63)
Capacité (+) ou besoin (-) de financement
des administrations de sécurité sociale (S63)
per capita - par habitant

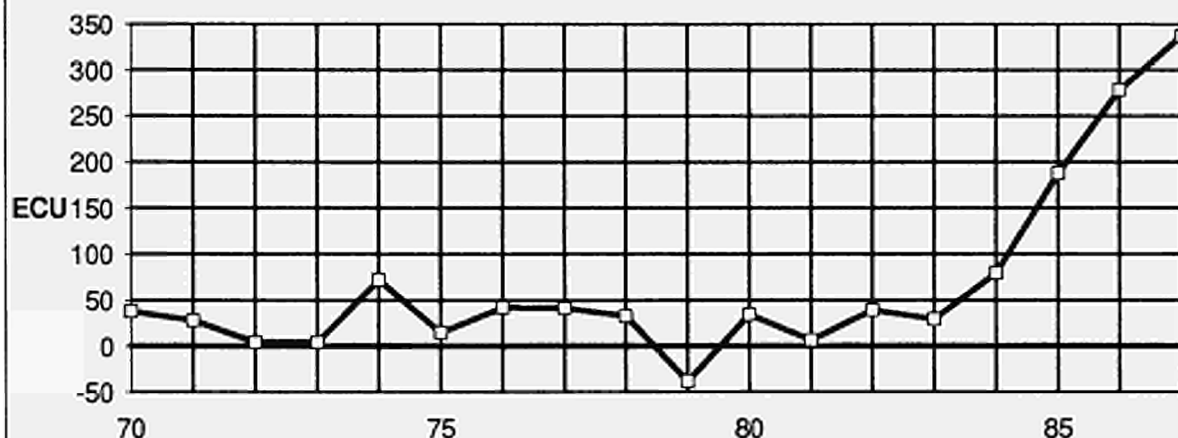

LUXEMBOURG

3. Expenditure and receipts by
main economic categories

General government (S60)

Mio LFR

	1970	1978	1979	1980	1981	1982
Expenditure						
1. Total expenditure	:	:	:	:	:	:
2. Current and capital expenditure	16 451	52 295	58 499	66 320	75 836	81 299
3. Actual current expenditure	13 917	44 596	49 241	54 507	62 677	68 201
4. Actual expenditure on compensation of employees and on goods and services	3 928	12 081	13 718	15 447	17 374	18 385
Intermediate consumption (P20)	1 317	3 853	4 378	5 061	5 564	5 997
Actual compensation of employees (R101+R102) (a)	3 380	10 477	11 566	13 065	14 539	15 397
Taxes on production (R22)	0	0	0	0	0	0
Less: sales of goods and services and production on own account	769	2 249	2 226	2 679	2 729	3 009
5. Property and entrepreneurial income and net accident insurance premiums (R40+R51)	622	1 062	1 006	1 127	1 281	1 650
6. Subsidies and unrequited current transfers n.e.c. (R30+R60)	9 367	31 453	34 517	37 933	44 022	48 166
7. Capital expenditure	2 534	7 699	9 258	11 813	13 159	13 098
8. Final capital expenditure (P40+P70)	1 990	6 674	7 765	9 874	9 983	10 671
9. Capital transfers (R70)	544	1 025	1 493	1 939	3 176	2 427
10. Loans, advances and equities (net change in assets)	:	:	:	:	:	:
11. Net change in assets due to trade credit and accounts receivable and payable (F71+F72+F81)	:	:	:	:	:	:
Receipts						
12. Total receipts	18 221	57 911	59 390	65 836	70 922	79 639
13. Actual current receipts	18 140	57 765	59 169	65 606	70 714	79 300
14. Current taxes	11 992	39 111	38 747	42 045	44 860	51 333
on income and wealth (R61)	6 674	23 779	22 775	24 015	25 699	28 844
linked to production and imports (R20)	5 318	15 332	15 972	18 030	19 161	22 489
15. Actual social contributions (R62) (a)	4 866	15 222	16 108	18 011	19 476	21 154
16. Property entrepreneurial income and accident insurance claims (R40+R52)	1 249	3 251	4 098	5 331	5 923	6 376
17. Subsidies and unrequited current transfers n.e.c. (R30+R65+R67+R69)	33	181	216	219	455	437
18. Capital receipts	81	146	221	230	208	339
19. Capital taxes (R72)	66	134	206	208	178	261
20. Capital transfers n.e.c. (R71+R79)	15	12	15	22	30	78
Balances						
Gross saving (N4) (13-3)	4 223	13 169	9 928	11 099	8 037	11 099
Net lending (+) or net borrowing (-) (N5) (12-2)	1 770	5 616	891	-484	-4 914	-1 660
Net balance to be financed (-) or allocated (+) (12-1)	:	:	:	:	:	:
Net balance to be financed (-) or allocated (+) on a cash basis (12-1-11)	:	:	:	:	:	:

3. Dépenses et recettes par grandes catégories économiques

LUXEMBOURG

Mio LFR

Administrations publiques (S60)

1983	1984	1985	1986	1987	1988	
						Dépenses
:	:	:	:	:	:	1. Dépenses totales
88 920	92 633	97 928	104 085	113 363	:	2. Dépenses courantes et en capital
74 364	79 231	84 478	90 122	97 721	:	3. Dépenses effectives courantes
19 586	21 076	23 200	25 126	27 291	:	4. Dépenses effectives en rémunération des salariés et en biens et services (nettes)
					:	Consommation intermédiaire (P20)
5 849	6 239	7 139	7 715	8 265	:	Rémunération effective des salariés (R101+R102) (a)
16 876	18 094	19 306	21 064	23 357	:	Impôts liés à la production (R22)
0	0	0	0	0	:	Moins: ventes de biens et services et production pour compte propre
3 139	3 257	3 245	3 653	4 331	:	5. Revenus de la propriété et de l'entreprise et primes nettes d'assurance-dommages (R40+R51)
1 844	2 099	2 305	2 363	2 636	:	6. Subventions d'exploitation et transferts courants sans contrepartie n.d.a. (R30+R60)
52 934	56 056	58 973	62 633	67 794	:	7. Dépenses en capital
14 556	13 402	13 450	13 963	15 642	:	8. Dépenses finales en capital (P40+P70)
10 307	9 493	10 827	11 760	13 055	:	9. Transferts en capital (R70)
4 249	3 909	2 623	2 203	2 587	:	10. Prêts, avances et participations (variation nette de créances)
:	:	:	:	:	:	11. Solde des créances et engagements sur crédits commerciaux et décalages comptables (F71+F72+F81)
						Recettes
92 171	98 730	108 734	111 655	116 403	:	12. Recettes totales
91 808	98 115	108 200	111 120	115 827	:	13. Recettes effectives courantes
62 905	66 915	74 198	76 063	78 739	:	14. Impôts courants
35 060	36 953	41 485	41 812	42 876	:	sur le revenu et le patrimoine (R61)
27 845	29 962	32 713	34 251	35 863	:	liés à la production et à l'importation (R20)
22 341	24 541	25 582	27 697	29 544	:	15. Cotisations sociales effectives (R62) (a)
6 228	6 192	7 698	6 712	7 044	:	16. Revenus de la propriété et de l'entreprise et indemnités d'assurance-dommages (R40+R52)
334	467	722	648	500	:	17. Subventions d'exploitation et autres transferts courants sans contrepartie n.d.a. (R30+R65+R67+R69)
363	615	534	535	576	:	18. Recettes en capital
264	319	269	270	285	:	19. Impôts en capital (R72)
99	296	265	265	291	:	20. Transferts en capital n.d.a. (R71+R79)
						Soldes
17 444	18 884	23 722	20 998	18 106	:	Epargne brute (N4) (13-3)
3 251	6 097	10 806	7 570	3 040	:	Capacité (+) ou besoin (-) de financement (N5) (12-2)
:	:	:	:	:	:	Solde net à financer (-) ou à employer (+) (12-1)
:	:	:	:	:	:	Solde net à financer (-) ou à employer (+) sur la base de règlements (12-1-11)

LUXEMBOURG

3. Expenditure and receipts by
main economic categories

Central government (S61)

Mio LFR

	1970	1978	1979	1980	1981	1982
Expenditure						
1. Total expenditure	:	:	:	:	:	:
2. Current and capital expenditure	9 689	29 723	33 443	38 784	44 467	48 741
3. Actual current expenditure	7 829	24 644	27 517	30 364	35 512	39 429
4. Actual expenditure on compensation of employees and on goods and services	2 642	8 037	9 080	10 180	11 420	12 060
Intermediate consumption (P20)	682	1 772	1 979	2 300	2 583	2 859
Actual compensation of employees (R101+R102)	2 382	7 326	8 064	9 114	10 113	10 639
Taxes on production (R22)	21	55	61	55	62	52
Less: sales of goods and services and production on own account	443	1 116	1 024	1 289	1 338	1 490
5. Property and entrepreneurial income and net accident insurance premiums (R40+R51)	576	1 077	1 165	1 219	1 350	1 623
6. Subsidies and unrequited current transfers n.e.c. (R30+R60)	4 611	15 530	17 272	18 965	22 742	25 746
7. Capital expenditure	1 860	5 079	5 926	8 420	8 955	9 312
8. Final capital expenditure (P40+P70)	1 071	3 171	3 326	5 470	4 848	5 873
9. Capital transfers (R70)	789	1 908	2 600	2 950	4 107	3 439
10. Loans, advances and equities (net change in assets)	:	:	:	:	:	:
11. Net change in assets due to trade credit and accounts receivable and payable (F71+F72+F81)	:	:	:	:	:	:
Receipts						
12. Total receipts	10 434	34 310	34 715	38 359	41 733	47 719
13. Actual current receipts	10 358	34 166	34 496	38 129	41 529	47 386
14. Current taxes	9 727	31 963	31 773	34 666	37 240	42 657
on income and wealth (R61)	5 961	21 240	20 258	21 176	22 652	25 521
linked to production and imports (R20)	3 766	10 723	11 515	13 490	14 588	17 136
15. Actual social contributions (R62)	72	329	360	403	452	647
16. Property entrepreneurial income and accident insurance claims (R40+R52)	537	1 674	2 116	2 823	3 351	3 566
17. Subsidies and unrequited current transfers n.e.c. (R30+R65+R67+R69)	22	200	247	237	486	516
18. Capital receipts	76	144	219	230	204	333
19. Capital taxes (R72)	66	134	206	208	178	261
20. Capital transfers n.e.c. (R71+R79)	10	10	13	22	26	72
Balances						
Gross saving (N4) (13-3)	2 529	9 522	6 979	7 765	6 017	7 957
Net lending (+) or net borrowing (-) (N5) (12-2)	745	4 587	1 272	-425	-2 734	-1 022
Net balance to be financed (-) or allocated (+) (12-1)	:	:	:	:	:	:
Net balance to be financed (-) or allocated (+) on a cash basis (12-1-11)	:	:	:	:	:	:

3. Dépenses et recettes par grandes catégories économiques

LUXEMBOURG

Mio LFR

Administration centrale (S61)

1983	1984	1985	1986	1987	1988	
:	:	:	:	:	:	Dépenses
55 576	57 159	60 791	63 964	71 151	:	1. Dépenses totales
44 135	47 096	51 715	55 563	61 323	:	2. Dépenses courantes et en capital
13 115	14 235	15 275	16 481	18 095	:	3. Dépenses effectives courantes
					:	4. Dépenses effectives en rémunération des salariés et en biens et services (nettes)
3 034	3 265	3 541	3 778	4 051	:	Consommation intermédiaire (P20)
11 677	12 574	13 343	14 575	16 152	:	Rémunération effective des salariés (R101+R102)
64	70	72	81	7	:	Impôts liés à la production (R22)
1 660	1 674	1 681	1 953	2 115	:	Moins: ventes de biens et services et production pour compte propre
1 877	2 330	1 355	1 399	1 608	:	5. Revenus de la propriété et de l'entreprise et primes nettes d'assurance-dommages (R40+R51)
29 143	30 531	35 085	37 683	41 620	:	6. Subventions d'exploitation et transferts courants sans contrepartie n.d.a. (R30+R60)
11 441	10 063	9 076	8 401	9 828	:	7. Dépenses en capital
6 276	5 104	5 177	5 196	6 284	:	8. Dépenses finales en capital (P40+P70)
5 165	4 959	3 899	3 205	3 544	:	9. Transferts en capital (R70)
:	:	:	:	:	:	10. Prêts, avances et participations (variation nette de créances)
:	:	:	:	:	:	11. Solde des créances et engagements sur crédits commerciaux et décalages comptables (F71+F72+F81)
						Recettes
56 777	60 632	68 263	68 516	70 636	:	12. Recettes totales
56 477	60 151	67 879	68 153	70 243	:	13. Recettes effectives courantes
52 194	56 127	62 272	63 639	65 627	:	14. Impôts courants
31 264	32 946	37 334	37 303	38 336	:	sur le revenu et le patrimoine (R61)
20 930	23 181	24 938	26 336	27 291	:	liés à la production et à l'importation (R20)
417	412	426	459	546	:	15. Cotisations sociales effectives (R62)
3 418	2 979	4 264	3 152	3 319	:	16. Revenus de la propriété et de l'entreprise et indemnités d'assurance-dommages (R40+R52)
448	633	917	903	751	:	17. Subventions d'exploitation et autres transferts courants sans contrepartie n.d.a. (R30+R65+R67+R69)
300	481	384	363	393	:	18. Recettes en capital
264	319	269	270	285	:	19. Impôts en capital (R72)
36	162	115	93	108	:	20. Transferts en capital n.d.a. (R71+R79)
						Soldes
12 342	13 055	16 164	12 590	8 920	:	Épargne brute (N4) (13-3)
1 201	3 473	7 472	4 552	-515	:	Capacité (+) ou besoin (-) de financement (N5) (12-2)
:	:	:	:	:	:	Solde net à financer (-) ou à employer (+) (12-1)
:	:	:	:	:	:	Solde net à financer (-) ou à employer (+) sur la base de règlements (12-1-11)

LUXEMBOURG

3. Expenditure and receipts by
main economic categories

Local government (S62)

Mio LFR

	1970	1978	1979	1980	1981	1982
Expenditure						
1. Total expenditure	:	:	:	:	:	:
2. Current and capital expenditure	2 458	8 021	8 741	10 140	12 133	12 238
3. Actual current expenditure	1 556	4 849	5 266	6 069	7 190	7 481
4. Actual expenditure on compensation of employees and on goods and services	1 190	3 698	4 064	4 763	5 382	5 663
Intermediate consumption (P20)	564	1 638	1 817	2 178	2 411	2 536
Actual compensation of employees (R101+R102)	858	2 710	2 969	3 371	3 763	4 053
Taxes on production (R22)	0	0	0	0	0	0
Less: sales of goods and services and production on own account	232	650	722	786	792	926
5. Property and entrepreneurial income and net accident insurance premiums (R40+R51)	149	425	472	556	681	916
6. Subsidies and unrequited current transfers n.e.c. (R30+R60)	217	726	730	750	1 127	902
7. Capital expenditure	902	3 172	3 475	4 071	4 943	4 757
8. Final capital expenditure (P40+P70)	882	3 081	3 366	3 938	4 794	4 627
9. Capital transfers (R70)	20	91	109	133	149	130
10. Loans, advances and equities (net change in assets)	:	:	:	:	:	:
11. Net change in assets due to trade credit and accounts receivable and payable (F71+F72+F81)	:	:	:	:	:	:
Receipts						
12. Total receipts	2 819	8 571	8 910	9 567	9 853	10 961
13. Actual current receipts	2 550	7 624	7 731	8 469	8 804	9 852
14. Current taxes	2 288	7 210	7 043	7 443	7 692	8 739
on income and wealth (R61)	713	2 539	2 517	2 839	3 047	3 323
linked to production and imports (R20)	1 575	4 671	4 526	4 604	4 645	5 416
15. Actual social contributions (R62)	0	0	0	0	0	0
16. Property entrepreneurial income and accident insurance claims (R40+R52)	34	104	219	443	488	369
17. Subsidies and unrequited current transfers n.e.c. (R30+R65+R67+R69)	228	310	469	583	624	744
18. Capital receipts	269	947	1 179	1 098	1 049	1 109
19. Capital taxes (R72)	0	0	0	0	0	0
20. Capital transfers n.e.c. (R71+R79)	269	947	1 179	1 098	1 049	1 109
Balances						
Gross saving (N4) (13-3)	994	2 775	2 465	2 400	1 614	2 371
Net lending (+) or net borrowing (-) (N5) (12-2)	361	550	169	-573	-2 280	-1 277
Net balance to be financed (-) or allocated (+) (12-1)	:	:	:	:	:	:
Net balance to be financed (-) or allocated (+) on a cash basis (12-1-11)	:	:	:	:	:	:

3. Dépenses et recettes par grandes catégories économiques

LUXEMBOURG

Mio LFR

Administrations locales (S62)

1983	1984	1985	1986	1987	1988	
						Dépenses
						1. Dépenses totales
11 319	12 071	14 581	16 706	17 853		2. Dépenses courantes et en capital
7 919	8 457	9 676	10 591	11 382		3. Dépenses effectives courantes
5 781	6 168	7 264	8 028	8 404		4. Dépenses effectives en rémunération des salariés et en biens et services (nettes)
						Consommation intermédiaire (P20)
2 242	2 418	3 026	3 394	3 621		Rémunération effective des salariés (R101+R102)
4 431	4 727	5 139	5 591	6 261		Impôts liés à la production (R22)
0	0	0	0	0		Moins: ventes de biens et services et production pour compte propre
892	977	901	957	1 478		5. Revenus de la propriété et de l'entreprise et primes nettes d'assurance-dommages (R40+R51)
998	977	950	964	1 028		6. Subventions d'exploitation et transferts courants sans contrepartie n.d.a. (R30+R60)
1 140	1 312	1 462	1 599	1 950		7. Dépenses en capital
3 400	3 614	4 905	6 115	6 471		8. Dépenses finales en capital (P40+P70)
3 229	3 422	4 707	5 848	6 186		9. Transferts en capital (R70)
171	192	198	267	285		10. Prêts, avances et participations (variation nette de créances)
:	:	:	:	:		11. Solde des créances et engagements sur crédits commerciaux et décalages comptables (F71+F72+F81)
:	:	:	:	:		Recettes
12 878	13 370	14 819	15 233	16 026		12. Recettes totales
11 797	12 103	13 322	13 923	14 738		13. Recettes effectives courantes
10 787	10 871	12 010	12 519	13 119		14. Impôts courants
3 796	4 007	4 151	4 509	4 540		sur le revenu et le patrimoine (R61)
6 991	6 864	7 859	8 010	8 579		liés à la production et à l'importation (R20)
0	0	0	0	0		15. Cotisations sociales effectives (R62)
237	403	398	284	302		16. Revenus de la propriété et de l'entreprise et indemnités d'assurance-dommages (R40+R52)
773	829	914	1 120	1 317		17. Subventions d'exploitation et autres transferts courants sans contrepartie n.d.a. (R30+R65+R67+R69)
1 081	1 267	1 497	1 310	1 288		18. Recettes en capital
0	0	0	0	0		19. Impôts en capital (R72)
1 081	1 267	1 497	1 310	1 288		20. Transferts en capital n.d.a. (R71+R79)
						Soldes
3 878	3 646	3 646	3 332	3 356		Epargne brute (N4) (13-3)
1 559	1 299	238	-1 473	-1 827		Capacité (+) ou besoin (-) de financement (N5) (12-2)
:	:	:	:	:		Solde net à financer (-) ou à employer (+) (12-1)
:	:	:	:	:		Solde net à financer (-) ou à employer (+) sur la base de règlements (12-1-11)

LUXEMBOURG

3. Expenditure and receipts by
main economic categories

Social security funds (S63)

Mio LFR

	1970	1978	1979	1980	1981	1982
Expenditure						
1. Total expenditure	:	:	:	:	:	:
2. Current and capital expenditure	6 783	22 223	24 946	26 958	29 972	32 363
3. Actual current expenditure	6 746	21 799	23 872	26 492	29 631	32 192
4. Actual expenditure on compensation of employees and on goods and services	119	408	643	568	644	725
Intermediate consumption (P20)	71	443	582	583	570	602
Actual compensation of employees (R101+R102)	155	470	567	626	714	767
Taxes on production (R22)	2	7	8	9	10	11
Less: sales of goods and services and production on own account	109	512	514	650	650	655
5. Property and entrepreneurial income and net accident insurance premiums (R40+R51)	0	0	0	0	0	0
6. Subsidies and unrequited current transfers n.e.c. (R30+R60)	6 627	21 391	23 229	25 924	28 987	31 467
7. Capital expenditure	37	424	1 074	466	341	171
8. Final capital expenditure (P40+P70)	37	422	1 073	466	341	171
9. Capital transfers (R70)	0	2	1	0	0	0
10. Loans, advances and equities (net change in assets)	:	:	:	:	:	:
11. Net change in assets due to trade credit and accounts receivable and payable (F71+F72+F81)	:	:	:	:	:	:
Receipts						
12. Total receipts	7 447	22 702	24 396	27 472	30 072	33 002
13. Actual current receipts	7 446	22 671	24 356	27 426	30 037	32 963
14. Current taxes	0	0	0	0	0	0
on income and wealth (R61)	0	0	0	0	0	0
linked to production and imports (R20)	0	0	0	0	0	0
15. Actual social contributions (R62)	4 794	14 893	15 748	17 608	19 024	20 507
16. Property entrepreneurial income and accident insurance claims (R40+R52)	781	1 913	2 394	2 713	2 834	3 330
17. Subsidies and unrequited current transfers n.e.c. (R30+R65+R67+R69)	1 871	5 865	6 214	7 105	8 179	9 126
18. Capital receipts	1	31	40	46	35	39
19. Capital taxes (R72)	0	0	0	0	0	0
20. Capital transfers n.e.c. (R71+R79)	1	31	40	46	35	39
Balances						
Gross saving (N4) (13-3)	700	872	484	934	406	771
Net lending (+) or net borrowing (-) (N5) (12-2)	664	479	-550	514	100	639
Net balance to be financed (-) or allocated (+) (12-1)	:	:	:	:	:	:
Net balance to be financed (-) or allocated (+) on a cash basis (12-1-11)	:	:	:	:	:	:

3. Dépenses et recettes par grandes catégories économiques

LUXEMBOURG

Mio LFR

Administration de sécurité sociale (S63)

1983	1984	1985	1986	1987	1988	
:	:	:	:	:	:	Dépenses
34 816	37 513	39 295	41 904	44 920	:	1. Dépenses totales
34 014	36 546	38 352	41 188	44 335	:	2. Dépenses courantes et en capital
766	756	745	712	799	:	3. Dépenses effectives courantes
573	556	572	543	593	:	4. Dépenses effectives en rémunération des salariés et en biens et services (nettes)
844	877	918	999	1 052	:	Consommation intermédiaire (P20)
12	13	12	14	0	:	Rémunération effective des salariés (R101+R102)
663	690	757	844	846	:	Impôts liés à la production (R22)
0	0	0	0	0	:	Moins: ventes de biens et services et production pour compte propre
33 248	35 790	37 607	40 476	43 536	:	5. Revenus de la propriété et de l'entreprise et primes nettes d'assurance-dommages (R40+R51)
802	967	943	716	585	:	6. Subventions d'exploitation et transferts courants sans contrepartie n.d.a. (R30+R60)
802	967	943	716	585	:	7. Dépenses en capital
0	0	0	0	0	:	8. Dépenses finales en capital (P40+P70)
:	:	:	:	:	:	9. Transferts en capital (R70)
:	:	:	:	:	:	10. Prêts, avances et participations (variation nette de créances)
:	:	:	:	:	:	11. Solde des créances et engagements sur crédits commerciaux et décalages comptables (F71+F72+F81)
35 307	38 838	42 391	46 395	50 302	:	Recettes
35 238	38 729	42 264	46 264	50 165	:	12. Recettes totales
0	0	0	0	0	:	13. Recettes effectives courantes
0	0	0	0	0	:	14. Impôts courants
0	0	0	0	0	:	sur le revenu et le patrimoine (R61)
21 924	24 129	25 156	27 238	28 998	:	liés à la production et à l'importation (R20)
3 604	4 018	3 036	3 276	3 423	:	15. Cotisations sociales effectives (R62)
9 710	10 582	14 072	15 750	17 744	:	16. Revenus de la propriété et de l'entreprise et indemnités d'assurance-dommages (R40+R52)
69	109	127	131	137	:	17. Subventions d'exploitation et autres transferts courants sans contrepartie n.d.a. (R30+R65+R67+R69)
0	0	0	0	0	:	18. Recettes en capital
69	109	127	131	137	:	19. Impôts en capital (R72)
					:	20. Transferts en capital n.d.a. (R71+R79)
1 224	2 183	3 912	5 076	5 830	:	Soldes
491	1 325	3 096	4 491	5 382	:	Épargne brute (N4) (13-3)
:	:	:	:	:	:	Capacité (+) ou besoin (-) de financement (N5) (12-2)
:	:	:	:	:	:	Solde net à financer (-) ou à employer (+) (12-1)
:	:	:	:	:	:	Solde net à financer (-) ou à employer (+) sur la base de règlements (12-1-11)

LUXEMBOURG

4. Cost of production and transition
to collective consumption

Mio LFR

	ESA	1970	1978	1979	1980	1981	1982
General government (S60)							
Intermediate consumption	P20	1 317	3 653	4 378	5 061	5 564	5 997
Compensation of employees	R10	3 936	12 385	13 719	15 558	17 310	18 363
Gross wages and salaries (a)	R101	3 380	10 477	11 566	13 065	14 539	15 397
Employers' actual social contributions (a)	R102	:	:	:	:	:	:
to general government		:	:	:	:	:	:
to other sectors		:	:	:	:	:	:
Imputed social contributions	R103	556	1 908	2 153	2 493	2 771	2 986
Taxes linked to production excluding VAT	R22	23	62	69	64	72	63
Consumption of fixed capital	A1	505	1 253	1 351	1 499	1 722	1 654
Net operating surplus	N12	769	2 249	2 226	2 679	2 729	3 009
Less: subsidies received	R31	0	0	0	0	0	0
Less: current sales of goods and services		769	2 249	2 226	2 679	2 729	3 009
Less: production on own account		:	:	:	:	:	:
Final consumption	P3A	5 781	17 553	19 517	22 182	24 668	26 097
Wage and salary earners (1000)		13	16	17	17	17	17
Central government (S61)							
Intermediate consumption	P20	682	1 772	1 979	2 300	2 583	2 859
Compensation of employees	R10	2 902	9 117	10 084	11 445	12 699	13 414
Gross wages and salaries (a)	R101	2 382	7 326	8 064	9 114	10 113	10 639
Employers' actual social contributions (a)	R102	:	:	:	:	:	:
to general government		:	:	:	:	:	:
to other sectors		:	:	:	:	:	:
Imputed social contributions	R103	520	1 791	2 020	2 331	2 586	2 775
Taxes linked to production excluding VAT	R22	21	55	61	55	62	52
Consumption of fixed capital	A1	314	768	826	864	1 017	910
Net operating surplus	N12	443	1 116	1 024	1 289	1 338	1 490
Less: subsidies received	R31	0	0	0	0	0	0
Less: current sales of goods and services		443	1 116	1 024	1 289	1 338	1 490
Less: production on own account		:	:	:	:	:	:
Final consumption	P3A	3 919	11 712	12 950	14 664	16 361	17 235
Wage and salary earners (1000)		10	12	12	12	12	12
Local government (S62)							
Intermediate consumption	P20	564	1 638	1 817	2 178	2 411	2 536
Compensation of employees	R10	858	2 710	2 969	3 371	3 763	4 053
Gross wages and salaries (a)	R101	843	2 681	2 935	3 325	3 712	3 991
Employers' actual social contributions (a)	R102	:	:	:	:	:	:
to general government		:	:	:	:	:	:
to other sectors		:	:	:	:	:	:
Imputed social contributions	R103	15	29	34	46	51	62
Taxes linked to production excluding VAT	R22	0	0	0	0	0	0
Consumption of fixed capital	A1	160	400	434	540	605	640
Net operating surplus	N12	217	621	688	740	741	864
Less: subsidies received	R31	0	0	0	0	0	0
Less: current sales of goods and services		217	621	688	740	741	864
Less: production on own account		:	:	:	:	:	:
Final consumption	P3A	1 582	4 748	5 220	6 089	6 779	7 229
Wage and salary earners (1000)		3	4	4	4	4	4
Social security funds (S63)							
Intermediate consumption	P20	71	443	582	583	570	602
Compensation of employees	R10	176	558	666	742	848	916
Gross wages and salaries (a)	R101	155	470	567	626	714	767
Employers' actual social contributions (a)	R102	:	:	:	:	:	:
to general government		:	:	:	:	:	:
to other sectors		:	:	:	:	:	:
Imputed social contributions	R103	21	88	99	116	134	149
Taxes linked to production excluding VAT	R22	2	7	8	9	10	11
Consumption of fixed capital	A1	31	85	91	95	100	104
Net operating surplus	N12	109	512	514	650	650	655
Less: subsidies received	R31	0	0	0	0	0	0
Less: current sales of goods and services		109	512	514	650	650	655
Less: production on own account		:	:	:	:	:	:
Final consumption	P3A	280	1 093	1 347	1 429	1 528	1 633
Wage and salary earners (1000)		1	1	1	1	1	1

4. Coût de production et passage à la consommation collective

LUXEMBOURG

Mio LFR

1983	1984	1985	1986	1987	1988	SEC
Administrations publiques (S60)						
5 849	6 239	7 139	7 715	8 265	:	P20 Consommation intermédiaire
20 074	21 596	23 003	24 998	27 572	:	R10 Rémunération des salariés
16 876	18 094	19 306	21 064	23 357	:	R101 Salaires et traitements bruts (a)
:	:	:	:	:	:	R102 Cotisations sociales effectives à charge des employeurs (a)
:	:	:	:	:	:	à destination des administrations publiques
:	:	:	:	:	:	à destination des autres secteurs
3 198	3 502	3 697	3 934	4 215	:	R103 Cotisations sociales fictives
76	83	84	95	7	:	R22 Impôts liés à la production à l'exclusion de la TVA
1 557	1 838	2 080	2 656	3 503	:	A1 Consommation de capital fixe
3 139	3 257	3 245	3 653	4 331	:	N12 Excédent net d'exploitation
0	0	0	0	0	:	R31 Moins: subventions reçues
3 139	3 257	3 245	3 653	4 331	:	Moins: ventes de biens et services produits
:	:	:	:	:	:	Moins: production pour compte propre
27 556	29 756	32 306	35 464	39 347	41 090	P3A Consommation finale
18	18	18	19	19	20	Emploi salarié (1000)
Administration centrale (S61)						
3 034	3 265	3 541	3 778	4 051	:	P20 Consommation intermédiaire
14 637	15 818	16 759	18 216	20 058	:	R10 Rémunération des salariés
11 677	12 574	13 343	14 575	16 152	:	R101 Salaires et traitements bruts (a)
:	:	:	:	:	:	R102 Cotisations sociales effectives à charge des employeurs (a)
:	:	:	:	:	:	à destination des administrations publiques
:	:	:	:	:	:	à destination des autres secteurs
2 960	3 244	3 416	3 641	3 906	:	R103 Cotisations sociales fictives
64	70	72	81	7	:	R22 Impôts liés à la production à l'exclusion de la TVA
921	938	983	1 336	2 092	:	A1 Consommation de capital fixe
1 660	1 674	1 681	1 953	2 115	:	N12 Excédent net d'exploitation
0	0	0	0	0	:	R31 Moins: subventions reçues
1 660	1 674	1 681	1 953	2 115	:	Moins: ventes de biens et services produits
:	:	:	:	:	:	Moins: production pour compte propre
18 656	20 091	21 355	23 411	26 208	:	P3A Consommation finale
12	13	13	13	13	14	Emploi salarié (1000)
Administrations locales (S62)						
2 242	2 418	3 026	3 394	3 621	:	P20 Consommation intermédiaire
4 431	4 727	5 139	5 591	6 261	:	R10 Rémunération des salariés
4 355	4 643	5 045	5 490	6 153	:	R101 Salaires et traitements bruts (a)
:	:	:	:	:	:	R102 Cotisations sociales effectives à charge des employeurs (a)
:	:	:	:	:	:	à destination des administrations publiques
:	:	:	:	:	:	à destination des autres secteurs
76	84	94	101	108	:	R103 Cotisations sociales fictives
0	0	0	0	0	:	R22 Impôts liés à la production à l'exclusion de la TVA
540	752	925	1 114	1 190	:	A1 Consommation de capital fixe
816	893	807	856	1 370	:	N12 Excédent net d'exploitation
0	0	0	0	0	:	R31 Moins: subventions reçues
816	893	807	856	1 370	:	Moins: ventes de biens et services produits
:	:	:	:	:	:	Moins: production pour compte propre
7 213	7 897	9 090	10 099	11 072	:	P3A Consommation finale
:	:	:	:	:	:	Emploi salarié (1000)
Administrations de sécurité sociale (S63)						
573	556	572	543	593	:	P20 Consommation intermédiaire
1 006	1 051	1 105	1 191	1 253	:	R10 Rémunération des salariés
844	877	918	999	1 052	:	R101 Salaires et traitements bruts (a)
:	:	:	:	:	:	R102 Cotisations sociales effectives à charge des employeurs (a)
:	:	:	:	:	:	à destination des administrations publiques
:	:	:	:	:	:	à destination des autres secteurs
162	174	187	192	201	:	R103 Cotisations sociales fictives
12	13	12	14	0	:	R22 Impôts liés à la production à l'exclusion de la TVA
96	148	172	206	221	:	A1 Consommation de capital fixe
663	690	757	844	846	:	N12 Excédent net d'exploitation
0	0	0	0	0	:	R31 Moins: subventions reçues
663	690	757	844	846	:	Moins: ventes de biens et services produits
:	:	:	:	:	:	Moins: production pour compte propre
1 687	1 768	1 861	1 954	2 067	:	P3A Consommation finale
:	:	:	:	:	:	Emploi salarié (1000)

LUXEMBOURG

6. Taxes and actual social contributions
by category and by receiving subsector

Mio LFR

	ESA	1970	1978	1979	1980	1981	1982
General government (S60)							
Taxes linked to production and imports	R20	5 341	15 394	16 041	18 094	19 233	22 552
VAT and general turnover taxes	R201	1 757	5 704	5 887	5 980	6 773	7 928
VAT on products	R21	1 166	5 703	5 886	5 978	6 773	7 926
General turnover taxes		591	1	1	2	0	2
Import duties and agricultural levies	R202	194	0	0	0	0	0
Excise duties and taxes on the consumption of goods	R203	1 213	3 387	3 610	5 404	5 398	6 428
Taxes on services	R204	54	230	242	216	277	282
Taxes on land and buildings	R205	197	328	347	346	355	376
Stamp, registration and similar duties	R206	638	1 816	2 184	2 317	2 569	3 074
Other taxes linked to production and imports	R207	1 288	3 929	3 771	3 831	3 861	4 464
Current taxes on income and wealth	R61	6 674	23 779	22 775	24 015	25 699	28 844
from households		:	:	:	:	:	:
from general government		:	:	:	:	:	:
from other sectors		:	:	:	:	:	:
Capital taxes	R72	66	134	206	208	178	261
from households		66	134	206	208	178	261
from other sectors		0	0	0	0	0	0
Total tax receipts		12 081	39 307	39 022	42 317	45 110	51 657
Actual social contributions	R62	4 866	15 222	16 108	18 011	19 476	21 154
Employers' actual social contributions	R621	2 603	8 326	8 833	9 945	10 586	11 557
from general government		:	:	:	:	:	:
from other sectors		:	:	:	:	:	:
Employees' actual social contributions	R622	1 943	5 909	6 300	7 040	7 790	8 414
Compulsory by law and agreement		:	:	:	:	:	:
Voluntary		:	:	:	:	:	:
Social contributions by self-employed and non-employed	R623	320	987	975	1 026	1 100	1 183
Compulsory by law and agreement		:	:	:	:	:	:
Voluntary		:	:	:	:	:	:
Total tax and social contributions		16 947	54 529	55 130	60 328	64 586	72 811
Central government (S61)							
Taxes linked to production and imports	R20	3 766	10 723	11 515	13 490	14 588	17 136
VAT and general turnover taxes	R201	1 581	5 154	5 335	5 406	6 137	7 159
VAT on products	R21	1 049	5 153	5 334	5 404	6 137	7 157
General turnover taxes		532	1	1	2	0	2
Import duties and agricultural levies	R202	194	0	0	0	0	0
Excise duties and taxes on the consumption of goods	R203	1 213	3 387	3 610	5 404	5 398	6 428
Taxes on services	R204	54	230	242	216	277	282
Taxes on land and buildings	R205	0	0	0	0	0	0
Stamp, registration and similar duties	R206	638	1 816	2 184	2 317	2 569	3 074
Other taxes linked to production and imports	R207	86	136	144	147	207	193
Current taxes on income and wealth	R61	5 961	21 240	20 258	21 176	22 652	25 521
from households		:	:	:	:	:	:
from general government		:	:	:	:	:	:
from other sectors		:	:	:	:	:	:
Capital taxes	R72	66	134	206	208	178	261
from households		66	134	206	208	178	261
from other sectors		0	0	0	0	0	0
Total tax receipts		9 793	32 097	31 979	34 874	37 418	42 918
Actual social contributions	R62	72	329	360	403	452	647
Employers' actual social contributions	R621	0	106	114	127	134	305
from general government		:	:	:	:	:	:
from other sectors		:	:	:	:	:	:
Employees' actual social contributions	R622	56	165	182	204	224	253
Compulsory by law and agreement		56	165	182	204	224	253
Voluntary		0	0	0	0	0	0
Social contributions by self-employed and non-employed	R623	16	58	64	72	94	89
Compulsory by law and agreement		16	58	64	72	94	89
Voluntary		0	0	0	0	0	0
Total tax and social contributions		9 865	32 426	32 339	35 277	37 870	43 565

6. Impôts et cotisations sociales effectives
par catégorie et par sous-secteur receveur

LUXEMBOURG

Mio LFR

1983	1984	1985	1986	1987	1988	SEC
Administrations publiques (S60)						
27 921	30 045	32 797	34 346	35 870	40 332	R20 Impôts liés à la production et à l'importation
8 722	10 429	11 404	11 535	12 302	:	R201 TVA et taxes générales sur le chiffre d'affaires
8 722	10 429	11 404	11 534	12 302	:	R21 TVA grevant les produits
0	0	0	1	0	:	Taxes générales sur le chiffre d'affaires
0	0	0	0	60	:	R202 Droits d'importation et prélèvements agricoles
8 991	9 314	9 825	10 118	10 236	:	R203 Droits d'accises et impôts sur la consommation des biens
306	450	525	677	729	:	R204 Impôts sur les services
457	488	506	521	531	:	R205 Impôts foncières et immobiliers
3 553	3 645	3 806	4 700	5 516	:	R206 Droits de timbre, d'enregistrement et de mutation
5 892	5 719	6 731	6 795	6 496	:	R207 Autres impôts liés à la production et à l'importation
35 060	36 953	41 485	41 812	42 876	:	R61 Impôts courants sur le revenu et le patrimoine
:	:	:	:	:	:	payés par les ménages
:	:	:	:	:	:	payés par les administrations publiques
:	:	:	:	:	:	des autres secteurs
264	319	269	270	285	:	R72 Impôts en capital
264	319	269	270	285	:	des ménages
0	0	0	0	0	:	des autres secteurs
63 245	67 317	74 551	76 428	79 031	:	Total des impôts
22 341	24 541	25 582	27 697	29 544	:	R62 Cotisations sociales effectives
11 798	13 186	13 723	:	:	:	R621 Cotisations sociales effectives à charge des employeurs
:	:	:	:	:	:	payées par les administrations publiques
:	:	:	:	:	:	payées par les autres secteurs
9 226	9 931	10 270	:	:	:	R622 Cotisations sociales effectives à charge des salariés
:	:	:	:	:	:	Obligatoires et conventionnelles
:	:	:	:	:	:	Volontaires
1 317	1 424	1 589	:	:	:	R623 Cotisations sociales effectives des non-salariés
:	:	:	:	:	:	Obligatoires et conventionnelles
:	:	:	:	:	:	Volontaires
85 586	91 858	100 133	104 125	108 575	:	Total des impôts et cotisations sociales
Administration centrale (S61)						
20 930	23 181	24 938	26 336	27 291	:	R20 Impôts liés à la production et à l'importation
7 877	9 563	10 566	10 634	11 359	:	R201 TVA et taxes générales sur le chiffre d'affaires
7 877	9 563	10 566	10 633	11 359	:	R21 TVA grevant les produits
0	0	0	1	0	:	Taxes générales sur le chiffre d'affaires
0	0	0	0	60	:	R202 Droits d'importation et prélèvements agricoles
8 991	9 314	9 825	10 118	9 407	:	R203 Droits d'accises et impôts sur la consommation des biens
306	450	525	657	711	:	R204 Impôts sur les services
0	0	0	0	0	:	R205 Impôts foncières et immobiliers
3 553	3 645	3 806	4 700	5 516	:	R206 Droits de timbre, d'enregistrement et de mutation
203	209	216	227	238	:	R207 Autres impôts liés à la production et à l'importation
31 264	32 946	37 334	37 303	38 336	:	R61 Impôts courants sur le revenu et le patrimoine
:	:	:	:	:	:	payés par les ménages
:	:	:	:	:	:	payés par les administrations publiques
:	:	:	:	:	:	des autres secteurs
264	319	269	270	285	:	R72 Impôts en capital
264	319	269	270	285	:	des ménages
0	0	0	0	0	:	des autres secteurs
52 458	56 446	62 541	63 909	65 912	:	Total des impôts
417	412	426	459	546	:	R62 Cotisations sociales effectives
7	0	0	0	0	:	R621 Cotisations sociales effectives à charge des employeurs
:	:	:	:	:	:	payées par les administrations publiques
:	:	:	:	:	:	payées par les autres secteurs
312	305	314	339	416	:	R622 Cotisations sociales effectives à charge des salariés
312	305	314	339	416	:	Obligatoires et conventionnelles
0	0	0	0	0	:	Volontaires
98	107	112	120	130	:	R623 Cotisations sociales effectives des non-salariés
98	107	112	120	130	:	Obligatoires et conventionnelles
0	0	0	0	0	:	Volontaires
52 875	56 858	62 967	64 368	66 458	:	Total des impôts et cotisations sociales

LUXEMBOURG

6. Taxes and actual social contributions
by category and by receiving subsector

Mio LFR

	ESA	1970	1978	1979	1980	1981	1982
Local government (S62)							
Taxes linked to production and imports	R20	1 575	4 671	4 526	4 604	4 645	5 416
VAT and general turnover taxes	R201	176	550	552	574	636	769
VAT on products	R21	117	550	552	574	636	769
General turnover taxes		59	0	0	0	0	0
Import duties and agricultural levies	R202	0	0	0	0	0	0
Excise duties and taxes on the consumption of goods	R203	0	0	0	0	0	0
Taxes on services	R204	0	0	0	0	0	0
Taxes on land and buildings	R205	197	328	347	346	355	376
Stamp, registration and similar duties	R206	0	0	0	0	0	0
Other taxes linked to production and imports	R207	1 202	3 793	3 627	3 684	3 654	4 271
Current taxes on income and wealth	R61	713	2 539	2 517	2 839	3 047	3 323
from households		:	:	:	:	:	:
from general government		:	:	:	:	:	:
from other sectors		:	:	:	:	:	:
Capital taxes	R72	0	0	0	0	0	0
from households		0	0	0	0	0	0
from other sectors		0	0	0	0	0	0
Total tax receipts		2 288	7 210	7 043	7 443	7 692	8 739
Actual social contributions	R62	0	0	0	0	0	0
Employers' actual social contributions	R621	0	0	0	0	0	0
from general government		0	0	0	0	0	0
from other sectors		0	0	0	0	0	0
Employees' actual social contributions	R622	0	0	0	0	0	0
Compulsory by law and agreement		0	0	0	0	0	0
Voluntary		0	0	0	0	0	0
Social contributions by self-employed and non-employed	R623	0	0	0	0	0	0
Compulsory by law and agreement		0	0	0	0	0	0
Voluntary		0	0	0	0	0	0
Total tax and social contributions		2 288	7 210	7 043	7 443	7 692	8 739
Social security funds (S63)							
Taxes linked to production and imports	R20	0	0	0	0	0	0
VAT and general turnover taxes	R201	0	0	0	0	0	0
VAT on products	R21	0	0	0	0	0	0
General turnover taxes		0	0	0	0	0	0
Import duties and agricultural levies	R202	0	0	0	0	0	0
Excise duties and taxes on the consumption of goods	R203	0	0	0	0	0	0
Taxes on services	R204	0	0	0	0	0	0
Taxes on land and buildings	R205	0	0	0	0	0	0
Stamp, registration and similar duties	R206	0	0	0	0	0	0
Other taxes linked to production and imports	R207	0	0	0	0	0	0
Current taxes on income and wealth	R61	0	0	0	0	0	0
from households		0	0	0	0	0	0
from general government		0	0	0	0	0	0
from other sectors		0	0	0	0	0	0
Capital taxes	R72	0	0	0	0	0	0
from households		0	0	0	0	0	0
from other sectors		0	0	0	0	0	0
Total tax receipts		0	0	0	0	0	0
Actual social contributions	R62	4 794	14 893	15 748	17 608	19 024	20 507
Employers' actual social contributions	R621	2 603	8 220	8 719	9 818	10 452	11 252
from general government		:	:	:	:	:	:
from other sectors		:	:	:	:	:	:
Employees' actual social contributions	R622	1 887	5 744	6 118	6 836	7 566	8 161
Compulsory by law and agreement		:	:	:	:	:	:
Voluntary		:	:	:	:	:	:
Social contributions by self-employed and non-employed	R623	304	929	911	954	1 006	1 094
Compulsory by law and agreement		:	:	:	:	:	:
Voluntary		:	:	:	:	:	:
Total tax and social contributions		4 794	14 893	15 748	17 608	19 024	20 507

6. Impôts et cotisations sociales effectives
par catégorie et par sous-secteur receveur

LUXEMBOURG

Mio LFR

1983	1984	1985	1986	1987	1988	SEC
						Administrations locales (S62)
6 991	6 864	7 859	8 010	8 579	:	R20 Impôts liés à la production et à l'importation
845	866	838	901	943	:	R201 TVA et taxes générales sur le chiffre d'affaires
845	866	838	901	943	:	R21 TVA grevant les produits
0	0	0	0	0	:	Taxes générales sur le chiffre d'affaires
0	0	0	0	0	:	R202 Droits d'importation et prélèvements agricoles
0	0	0	0	829	:	R203 Droits d'accises et impôts sur la consommation des biens
0	0	0	20	18	:	R204 Impôts sur les services
457	488	506	521	531	:	R205 Impôts foncières et immobiliers
0	0	0	0	0	:	R206 Droits de timbre, d'enregistrement et de mutation
5 689	5 510	6 515	6 568	6 258	:	R207 Autres impôts liés à la production et à l'importation
3 796	4 007	4 151	4 509	4 540	:	R61 Impôts courants sur le revenu et le patrimoine
:	:	:	:	:	:	payés par les ménages
:	:	:	:	:	:	payés par les administrations publiques
:	:	:	:	:	:	des autres secteurs
0	0	0	0	0	:	R72 Impôts en capital
0	0	0	0	0	:	des ménages
0	0	0	0	0	:	des autres secteurs
10 787	10 871	12 010	12 519	13 119	:	Total des impôts
0	0	0	0	0	:	R62 Cotisations sociales effectives
0	0	0	0	0	:	R621 Cotisations sociales effectives à charge des employeurs
0	0	0	0	0	:	payées par les administrations publiques
0	0	0	0	0	:	payées par les autres secteurs
0	0	0	0	0	:	R622 Cotisations sociales effectives à charge des salariés
0	0	0	0	0	:	Obligatoires et conventionnelles
0	0	0	0	0	:	Volontaires
0	0	0	0	0	:	R623 Cotisations sociales effectives des non-salariés
0	0	0	0	0	:	Obligatoires et conventionnelles
0	0	0	0	0	:	Volontaires
10 787	10 871	12 010	12 519	13 119	:	Total des impôts et cotisations sociales
						Administrations de sécurité sociale (S63)
0	0	0	0	0	:	R20 Impôts liés à la production et à l'importation
0	0	0	0	0	:	R201 TVA et taxes générales sur le chiffre d'affaires
0	0	0	0	0	:	R21 TVA grevant les produits
0	0	0	0	0	:	Taxes générales sur le chiffre d'affaires
0	0	0	0	0	:	R202 Droits d'importation et prélèvements agricoles
0	0	0	0	0	:	R203 Droits d'accises et impôts sur la consommation des biens
0	0	0	0	0	:	R204 Impôts sur les services
0	0	0	0	0	:	R205 Impôts foncières et immobiliers
0	0	0	0	0	:	R206 Droits de timbre, d'enregistrement et de mutation
0	0	0	0	0	:	R207 Autres impôts liés à la production et à l'importation
0	0	0	0	0	:	R61 Impôts courants sur le revenu et le patrimoine
0	0	0	0	0	:	payés par les ménages
0	0	0	0	0	:	payés par les administrations publiques
0	0	0	0	0	:	des autres secteurs
0	0	0	0	0	:	R72 Impôts en capital
0	0	0	0	0	:	des ménages
0	0	0	0	0	:	des autres secteurs
0	0	0	0	0	:	Total des impôts
21 924	24 129	25 156	27 238	28 998	:	R62 Cotisations sociales effectives
11 791	13 186	13 723	:	:	:	R621 Cotisations sociales effectives à charge des employeurs
:	:	:	:	:	:	payées par les administrations publiques
:	:	:	:	:	:	payées par les autres secteurs
8 914	9 626	9 956	:	:	:	R622 Cotisations sociales effectives à charge des salariés
:	:	:	:	:	:	Obligatoires et conventionnelles
:	:	:	:	:	:	Volontaires
1 219	1 317	1 477	:	:	:	R623 Cotisations sociales effectives des non-salariés
:	:	:	:	:	:	Obligatoires et conventionnelles
:	:	:	:	:	:	Volontaires
21 924	24 129	25 156	27 238	28 998	:	Total des impôts et cotisations sociales

7. Taxes linked to production and Imports paid to the institutions of the European Communities

Mio LFR

	ESA	1970	1978	1979	1980	1981	1982
VAT	R201	0	0	0	594	933	1 148
Import duties	R202	0	141	156	169	197	196
Agricultural levies and monetary compensation amounts	R202	0	18	28	19	12	53
Co-responsibility levies	R203	0	23	11	23	50	57
Sugar contribution	R203	0	0	0	0	0	0
ECSC levy	R207	71	112	111	125	117	112
Taxes linked to production and imports	R20	71	294	306	930	1 309	1 566

8. Total receipts from taxes and compulsory social contributions

General government and institutions of the European Communities

	ESA	1970	1978	1979	1980	1981	1982
Mio LFR							
Taxes on production and imports	R20	5 412	15 888	16 347	19 024	20 542	24 118
Current taxes on income and wealth	R61	6 674	23 779	22 775	24 015	25 699	28 644
Capital taxes	R72	66	134	206	208	178	261
Compulsory social contributions		4 866	15 222	16 108	18 011	19 476	21 154
Total tax and social contributions		17 018	54 823	55 436	61 258	65 895	74 377
Total = 100							
Taxes on production and imports	R20	31.8	28.6	29.5	31.1	31.2	32.4
Current taxes on income and wealth	R61	39.2	43.4	41.1	39.2	39.0	38.8
Capital taxes	R72	0.4	0.2	0.4	0.3	0.3	0.4
Compulsory social contributions		28.6	27.8	29.1	29.4	29.6	28.4
Total tax and social contributions		100.0	100.0	100.0	100.0	100.0	100.0

Taxes and compulsory social contributions
Prélèvement obligatoire global
% of GDP - % du PIB

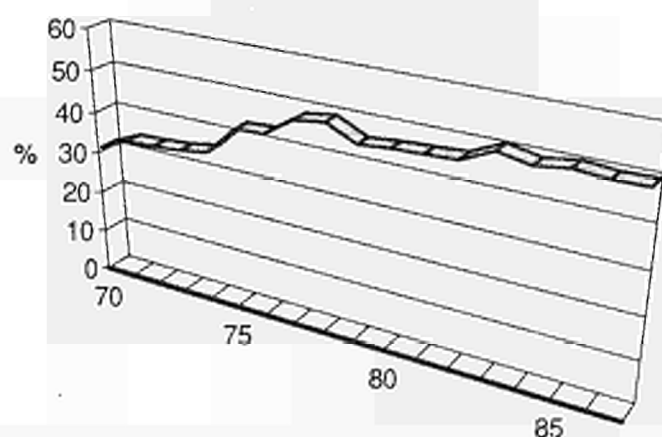

7. Impôts liés à la production et à l'importation versés aux institutions communautaires européennes

LUXEMBOURG

Mio LFR

1983	1984	1985	1986	1987	1988	SEC
1 786	2 061	1 826	2 769	2 838	2 705	R201 TVA
210	274	266	288	318	367	R202 Droits de douane
24	6	6	7	7	6	R202 Prélèvements agricoles et MCM
59	91	81	109	86	99	R203 Taxes de co-responsabilité
0	0	0	0	0	0	R203 Cotisation sucre
132	161	163	159	146	154	R207 Prélèvement CECA
2 211	2 593	2 342	3 331	3 395	3 331	R20 Impôts liés à la production et à l'importation

8. Prélèvement obligatoire global

Administrations publiques et Institutions communautaires européennes

1983	1984	1985	1986	1987	1988	SEC
Mio LFR						
30 132	32 638	35 139	37 677	39 285	43 663	R20 Impôts liés à la production et à l'importation
35 060	36 953	41 485	41 812	42 876	:	R61 Impôts courants sur le revenu et le patrimoine
264	319	269	270	285	:	R72 Impôts en capital
22 341	24 541	25 582	27 697	29 544	:	Cotisations sociales obligatoires
87 797	94 451	102 475	107 456	111 970	:	Total des impôts et cotisations sociales
Total = 100						
34.3	34.6	34.3	35.1	35.1	:	R20 Impôts liés à la production et à l'importation
39.9	39.1	40.5	38.9	38.3	:	R61 Impôts courants sur le revenu et le patrimoine
0.3	0.3	0.3	0.3	0.3	:	R72 Impôts en capital
25.4	26.0	25.0	25.8	26.4	:	Cotisations sociales obligatoires
100.0	100.0	100.0	100.0	100.0	:	Total des impôts et cotisations sociales

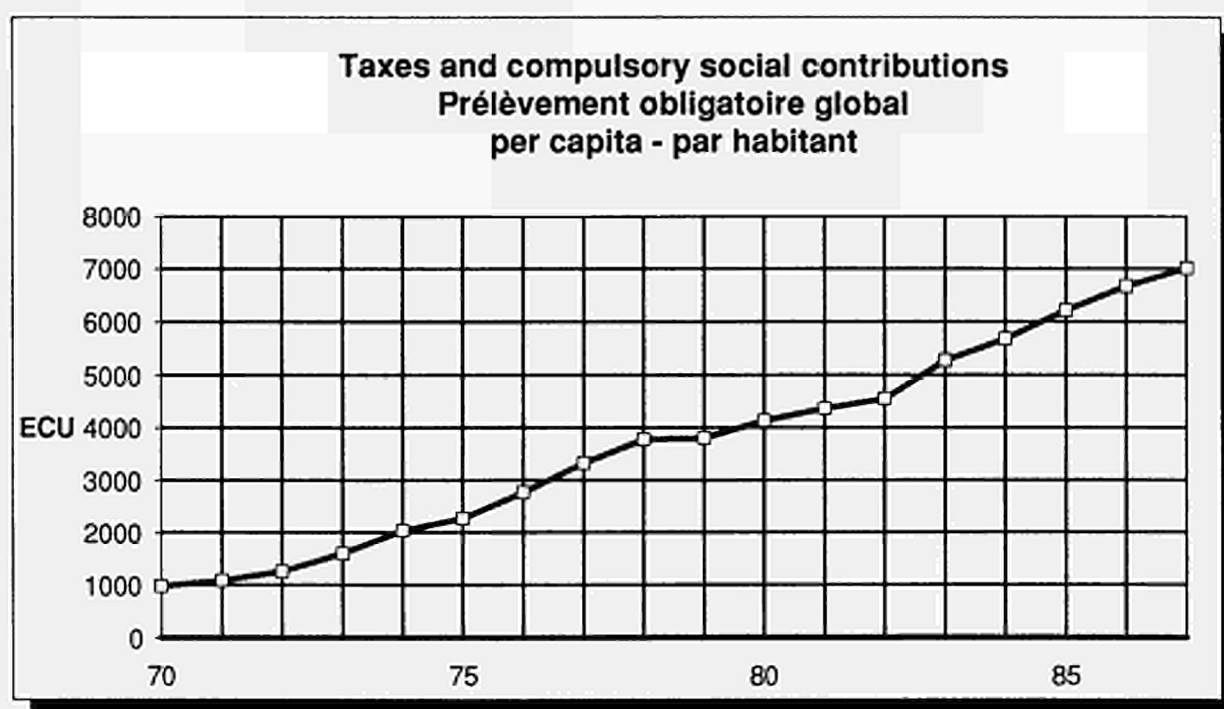

NEDERLAND

1. Non-financial transactions

General government (S60)

Mio HFL

Resources

	ESA	1970	1978	1979	1980	1981	1982
Transactions in goods and services							
Output of goods and services	P10	19 750	55 900	60 560	64 040	66 620	69 390
Output of goods	P11	:	:	:	:	:	:
Output of market services	P12	:	:	:	:	:	:
Output of non-market services	P14	:	:	:	:	:	:
Distributive transactions							
Taxes linked to production and imports	R20	13 590	34 570	35 040	37 450	37 990	38 710
VAT on products	R21	7 090	21 250	21 210	23 070	23 550	23 380
Taxes linked to production excluding VAT	R22	:	:	:	:	:	:
Taxes on products	R221	:	:	:	:	:	:
Other taxes linked to production	R222	:	:	:	:	:	:
Taxes linked to imports excluding VAT	R29	:	:	:	:	:	:
Production subsidies	R31	0	0	0	0	0	0
Property and entrepreneurial income	R40	2 960	14 230	16 710	20 000	25 290	26 950
Actual interest	R41	:	5 310	6 290	6 690	7 560	7 890
from general government		650	2 620	3 050	3 220	3 680	4 140
from other sectors		:	2 690	3 240	3 470	3 880	3 750
Income from land and intangible assets	R43	0	0	0	0	0	0
Dividends and other income distributed by corporate enterprises	R44	:	6 620	8 020	10 710	14 830	15 760
Withdrawals from the entrepreneurial income of quasi-corporate enterprises	R45	:	2 300	2 400	2 600	2 900	3 300
Accident insurance transactions	R50	10	50	60	80	100	80
Accident insurance claims	R52	10	50	60	80	100	80
Unrequited current transfers n.e.c.	R60	46 870	150 070	161 940	175 580	182 610	196 590
Current taxes on income and wealth	R61	15 810	45 500	48 500	53 500	53 280	54 290
from households		12 760	37 200	40 240	43 330	42 180	42 950
from general government		0	0	0	0	0	0
from other sectors		3 050	8 300	8 260	10 170	11 100	11 340
Actual social contributions	R62	16 760	51 420	56 310	61 220	66 140	72 490
Employers' actual social contributions	R621	7 570	22 360	24 690	27 470	28 480	29 430
from general government		430	2 030	2 440	3 210	3 450	3 850
from other sectors		7 140	20 330	22 250	24 260	25 030	25 580
Employees' actual social contributions	R622	7 080	21 310	23 430	24 670	27 000	30 390
compulsory by law and agreement		:	21 000	23 080	24 280	26 580	29 920
voluntary		:	310	350	390	420	470
Social contributions by self-employed and non-employed	R623	2 110	7 750	8 190	9 080	10 660	12 670
compulsory by law and agreement		:	6 000	6 300	6 960	8 390	10 190
voluntary		:	1 750	1 890	2 120	2 270	2 480
Imputed social contributions	R63	1 140	3 710	4 170	3 720	3 720	3 730
Current transfers within general government	R65	12 530	47 800	51 250	55 270	57 360	63 730
from central government		12 530	47 800	51 250	55 270	57 360	63 730
from local government		0	0	0	0	0	0
from social security funds		0	0	0	0	0	0
Current international cooperation	R67	30	160	140	140	140	190
from institutions of the E.C.		30	130	90	70	110	110
from other subsectors of the rest of the world		0	30	50	70	30	80
Miscellaneous current transfers	R69	600	1 480	1 570	1 730	1 970	2 160
from households		600	1 480	1 570	1 730	1 970	2 160
from other resident sectors		0	0	0	0	0	0
from the rest of the world		0	0	0	0	0	0
Capital transfers	R70	1 350	3 420	3 760	3 430	4 220	4 490
Investment grants	R71	830	1 780	2 050	1 700	2 340	2 320
from central government		670	1 660	2 020	1 670	2 190	2 230
from local government		50	110	30	30	150	90
from social security funds		0	0	0	0	0	0
from the rest of the world		110	10	0	0	0	0
from institutions of the E.C.		0	0	0	0	0	0
from other subsectors of the rest of the world		110	10	0	0	0	0
Capital taxes	R72	270	590	710	740	780	700
from households		270	590	710	740	780	700
from other sectors		0	0	0	0	0	0
Other capital transfers	R79	250	1 050	1 000	990	1 100	1 470
from general government		140	580	570	530	600	860
from households		0	0	0	0	0	10
from other resident sectors		100	350	310	360	400	520
from the rest of the world		10	120	120	100	100	80

1. Opérations non-financières

NEDERLAND

Ressources

Mio HFL

Administrations publiques (S60)

1983	1984	1985	1986	1987	1988	SEC	
Opérations sur biens et services							
71 180	71 390	72 640	74 100	76 110	77 000	P10	Production de biens et services
:	:	:	:	:	:	P11	Production de biens
:	:	:	:	:	:	P12	Production de services marchands
:	:	:	:	:	:	P14	Production de services non marchands
Opérations de répartition							
41 000	43 400	45 690	46 060	51 510	52 920	R20	Impôts liés à la production et à l'importation
24 530	26 410	28 200	29 310	31 090	32 570	R21	TVA grevant les produits
:	:	:	:	:	:	R22	Impôts liés à la production à l'exclusion de la TVA
:	:	:	:	:	:	R221	Impôts sur les produits
:	:	:	:	:	:	R222	Autres impôts liés à la production
:	:	:	:	:	:	R29	Impôts liés à l'importation à l'exclusion de la TVA
0	0	0	0	0	0	R31	Subventions d'exploitation
28 170	32 530	35 790	29 540	21 120	17 660	R40	Revenus de la propriété et de l'entreprise
8 810	10 500	10 780	10 670	8 720	7 880	R41	Intérêts effectifs
4 840	6 000	6 010	6 020	4 660	4 000		des administrations publiques
3 970	4 500	4 770	4 650	4 060	3 880		des autres secteurs
0	0	0	0	0	0	R43	Revenus de la terre et des actifs incorporels
15 960	18 630	21 110	14 970	9 500	7 080	R44	Dividendes et autres revenus distribués des sociétés
3 400	3 400	3 900	3 900	2 900	2 700	R45	Revenus prélevés par les entrepreneurs de quasi-sociétés
70	80	90	90	110	120	R50	Opérations d'assurance-dommages
70	80	90	90	110	120	R52	Indemnités d'assurance-dommages
204 360	201 840	208 560	211 810	216 610	225 850	R60	Transferts courants sans contrepartie n.d.a.
51 890	51 030	52 870	57 610	60 770	64 390	R61	Impôts courants sur le revenu et le patrimoine
41 040	40 730	39 810	43 240	44 740	48 450		payés par les ménages
0	0	0	0	0	0		payés par les administrations publiques
10 850	10 300	13 060	14 370	16 030	15 940		payés par les autres secteurs
83 300	82 860	85 990	84 740	89 220	92 500	R62	Cotisations sociales effectives
31 700	31 720	33 260	34 900	36 110	36 700	R621	Cotisations sociales effectives à charge des employeurs
4 860	5 060	4 960	4 860	4 950	4 800		payées par les administrations publiques
26 840	26 660	28 300	30 040	31 160	31 900		payées par les autres secteurs
35 610	35 900	37 480	37 000	39 480	41 290	R622	Cotisations sociales effectives à charge des salariés
35 160	35 490	37 100	36 890	39 450	41 260		obligatoires et conventionnelles
450	410	380	110	30	30		volontaires
15 990	15 240	15 250	12 840	13 630	14 510	R623	Cotisations sociales effectives des non-salariés
13 270	12 700	12 750	12 080	13 420	14 290		obligatoires et conventionnelles
2 720	2 540	2 500	760	210	220		volontaires
3 670	3 690	3 790	3 900	4 080	4 250	R63	Cotisations sociales fictives
63 050	61 490	62 940	62 470	59 030	61 090	R65	Transferts courants entre administrations publiques
63 050	61 490	62 940	62 470	59 030	61 090		de l'administration centrale
0	0	0	0	0	0		des administrations locales
0	0	0	0	0	0		des administrations de sécurité sociale
160	270	360	340	360	330	R67	Coopération internationale courante
50	130	250	180	220	180		des institutions communautaires européennes
110	140	110	160	140	150		des autres parties du reste du monde
2 290	2 500	2 610	2 750	3 150	3 290	R69	Transferts courants divers
2 290	2 500	2 610	2 750	3 150	3 290		des ménages
0	0	0	0	0	0		des autres secteurs résidents
0	0	0	0	0	0		du reste du monde
4 780	5 340	5 680	5 380	5 710	6 440	R70	Opérations de répartition en capital
2 590	2 870	2 970	3 040	2 960	3 080	R71	Aides à l'investissement
2 500	2 860	2 950	3 030	2 940	3 070		de l'administration centrale
90	10	20	10	20	10		des administrations locales
0	0	0	0	0	0		des administrations de sécurité sociale
0	0	0	0	0	0		du reste du monde
0	0	0	0	0	0		des institutions communautaires européennes
0	0	0	0	0	:		des autres parties du reste du monde
680	810	820	980	1 140	1 080	R72	Impôts en capital
680	810	820	980	1 140	1 080		des ménages
0	0	0	0	0	0		des autres secteurs
1 510	1 660	1 890	1 360	1 610	2 280	R79	Autres transferts en capital
830	770	1 030	640	710	1 380		des administrations publiques
0	0	0	0	0	0		des ménages
540	770	710	620	720	750		des autres secteurs résidents
140	120	150	100	180	150		du reste du monde

NEDERLAND

General government (S60)

1. Non-financial transactions

Mio HFL

Uses

	ESA	1970	1978	1979	1980	1981	1982
Transactions in goods and services							
Intermediate consumption	P20	5 400	14 380	16 130	17 200	18 680	19 870
Final consumption	P3A	18 660	52 610	57 170	60 260	62 750	65 120
Gross capital formation	P40	5 670	9 640	9 800	10 970	11 100	10 620
Gross fixed capital formation	P41	5 670	9 640	9 800	10 970	11 100	10 620
Change in stocks	P42	0	0	0	0	0	0
Net purchases of land and intangible assets	P70	0	0	0	0	0	0
Net purchases of land	P71	0	0	0	0	0	0
Net purchases of intangible assets	P72	0	0	0	0	0	0
Distributive transactions							
Compensation of employees	R10	13 510	39 140	41 980	44 080	45 020	46 720
Gross wages and salaries	R101	10 120	28 560	30 180	31 650	32 440	34 120
Employers' actual social contributions	R102	2 250	6 870	7 630	8 710	8 860	8 870
to general government		430	2 030	2 440	3 210	3 450	3 850
to other sectors		1 820	4 840	5 190	5 500	5 410	5 020
Imputed social contributions	R103	1 140	3 710	4 170	3 720	3 720	3 730
Taxes linked to production and imports	R20	40	300	300	360	360	380
Subsidies	R30	1 570	4 070	4 240	4 980	5 520	6 220
to general government		0	0	0	0	0	0
to other sectors		1 570	4 070	4 240	4 980	5 520	6 220
Property and entrepreneurial income	R40	4 160	11 850	13 260	15 660	19 340	23 180
Actual interest	R41	4 160	11 850	13 260	15 660	19 340	23 180
to general government		650	2 620	3 050	3 220	3 680	4 140
to other sectors		3 510	9 230	10 210	12 440	15 660	19 040
Income from land and intangible assets	R43	0	0	0	0	0	0
Accident insurance transactions	R50	10	50	60	80	100	80
Net accident insurance premiums	R51	10	50	60	80	100	80
Unrequited current transfers n.e.c.	R60	34 450	128 430	138 490	149 450	159 990	176 510
Current taxes on income and wealth	R61	0	0	0	0	0	0
Social benefits	R64	20 310	73 100	80 480	87 340	95 010	104 830
Social benefits linked to actual contributions	R641	16 760	58 730	64 720	70 920	75 690	80 610
Social benefits corresponding to imputed contributions	R642	1 140	3 710	4 170	3 720	3 720	3 730
Other social benefits	R643	2 410	10 660	11 590	12 700	15 600	20 490
Current transfers within general government	R65	12 530	47 800	51 250	55 270	57 360	63 730
to central government		0	0	0	0	0	0
to local government		11 500	39 140	41 390	43 790	47 510	55 920
to social security funds		1 030	8 660	9 860	11 480	9 850	7 810
Current transfers to private non-profit institutions	R66	1 210	4 920	5 130	5 140	5 700	5 870
Current international cooperation	R67	280	2 330	1 390	1 470	1 660	1 830
to institutions of the E.C.		90	820	280	70	30	40
to other subsectors of the rest of the world		190	1 510	1 110	1 400	1 630	1 790
Miscellaneous current transfers	R69	120	280	240	230	260	250
to households		50	110	80	70	110	100
to other resident sectors		70	150	150	150	150	150
to the rest of the world		0	20	10	10	0	0
Capital transfers	R70	2 510	6 040	8 450	11 090	13 290	13 620
Investment grants	R71	1 700	4 470	6 720	9 780	11 780	11 290
to central government		50	110	30	30	150	90
to local government		670	1 660	2 020	1 670	2 190	2 230
to social security funds		0	0	0	0	0	0
to other resident sectors		680	2 370	4 260	7 590	8 800	8 300
to the rest of the world		300	330	410	490	640	670
Other capital transfers	R79	810	1 570	1 730	1 310	1 510	2 330
to general government		140	580	570	530	600	860
to households		120	130	150	110	100	100
to other resident sectors		510	820	870	550	690	1 230
to the rest of the world		40	40	140	120	120	140

1. Opérations non-financières

NEDERLAND

Administrations publiques (S60)

Emploi

Mio HFL

1983	1984	1985	1986	1987	1988	SEC
21 530	21 940	22 750	23 410	24 200	24 720	P20
66 580	66 390	67 670	68 550	70 450	70 930	P3A
10 190	11 190	10 940	10 570	10 350	10 710	P40
10 190	11 190	10 940	10 570	10 350	10 710	P41
0	0	0	0	0	0	P42
0	0	0	0	0	0	P70
0	0	0	0	0	0	P71
0	0	0	0	0	0	P72
46 950	46 410	46 910	47 450	48 340	48 520	R10
33 340	33 230	33 830	34 330	35 250	35 780	R101
9 940	9 490	9 290	9 220	9 010	8 490	R102
4 860	5 060	4 960	4 860	4 950	4 800	
5 080	4 430	4 330	4 360	4 060	3 690	
3 670	3 690	3 790	3 900	4 080	4 250	R103
400	420	430	460	470	480	R20
6 710	7 410	7 860	8 120	10 090	8 280	R30
0	0	0	0	0	0	
6 710	7 410	7 860	8 120	10 090	8 280	
26 500	29 860	32 170	32 620	31 070	30 930	R40
26 500	29 860	32 170	32 620	31 070	30 930	R41
4 840	6 000	6 010	6 020	4 660	4 000	
21 660	23 860	26 160	26 600	26 410	26 930	R43
0	0	0	0	0	0	R50
70	80	90	90	110	120	R51
70	80	90	90	110	120	R60
181 400	180 780	184 210	186 040	185 540	191 480	R61
0	0	0	0	0	0	R64
109 800	110 130	109 260	111 190	113 780	115 990	R641
81 400	81 570	82 960	84 540	86 870	89 220	R642
3 670	3 690	3 790	3 900	4 080	4 250	R643
24 730	24 870	22 510	22 750	22 830	22 520	R65
63 050	61 490	62 940	62 470	59 030	61 090	
0	0	0	0	0	0	
59 480	58 580	60 220	60 340	57 110	57 600	R66
3 570	2 910	2 720	2 130	1 920	3 490	R67
6 460	6 510	9 060	9 250	9 270	9 470	
1 820	2 400	2 710	2 920	2 710	2 770	
30	160	270	30	30	40	
1 790	2 240	2 440	2 890	2 680	2 730	R69
270	250	240	210	750	2 160	
120	110	110	80	110	100	
150	140	130	130	140	130	
0	0	0	0	500	1 930	
13 460	15 130	15 500	17 360	18 700	16 220	R70
10 770	11 900	12 240	14 900	16 250	12 760	R71
90	10	20	10	20	10	
2 500	2 860	2 950	3 030	2 940	3 070	
0	0	0	0	0	0	
7 690	8 680	8 880	11 320	12 750	9 130	
490	350	390	540	540	550	
2 690	3 230	3 260	2 460	2 450	3 460	R79
830	770	1 030	640	710	1 380	
90	100	110	120	120	120	
1 640	2 220	2 000	1 580	1 490	1 790	
130	140	120	120	130	170	

Opérations sur biens et services

P20 Consommation intermédiaire
P3A Consommation finale
P40 Formation brute de capital
P41 Formation brute de capital fixe
P42 Variation de stocks
P70 Acquisitions nettes de terrains et d'actifs incorporels
P71 Acquisitions nettes de terrains
P72 Acquisitions nettes d'actifs incorporels

Opérations de répartition

R10 Rémunération des salariés
R101 Salaires et traitements bruts
R102 Cotisations sociales effectives à charge des employeurs
à destination des administrations publiques
à destination des autres secteurs
R103 Cotisations sociales fictives
R20 Impôts liés à la production et à l'importation
R30 Subventions d'exploitation et à l'importation
aux administrations publiques
aux autres secteurs
R40 Revenus de la propriété et de l'entreprise
R41 Intérêts effectifs
aux administrations publiques
aux autres secteurs
R43 Revenus de la terre et des actifs incorporels
R50 Opérations d'assurance-dommages
R51 Primes nettes d'assurance-dommages
R60 Transferts courants sans contrepartie n.d.a.
R61 Impôts courants sur le revenu et le patrimoine
R64 Prestations sociales
R641 liées à des cotisations sociales effectives
R642 correspondant à des cotisations sociales fictives
R643 autres
R65 Transferts courants entre administrations publiques
à l'administration centrale
aux administrations locales
aux administrations de sécurité sociale
R66 Transferts courants aux administrations privées
R67 Coopération internationale courante
aux institutions communautaires européennes
aux autres parties du reste du monde
R69 Transferts courants divers
aux ménages
aux autres secteurs résidents
au reste du monde
R70 Opérations de répartition en capital
R71 Aides à l'investissement
à l'administration centrale
aux administrations locales
aux administrations de sécurité sociale
aux autres secteurs résidents
au reste du monde
R79 Autres transferts en capital
aux administrations publiques
aux ménages
aux autres secteurs résidents
au reste du monde

NEDERLAND

General government (S60)

1. Non-financial transactions

Mio HFL

Uses

	ESA	1970	1978	1979	1980	1981	1982
Others							
Change in the actuarial reserves for pensions	F911	0	0	0	0	0	0
Consumption of fixed capital	A1	800	2 080	2 150	2 400	2 560	2 420
Balancing Items							
Gross value added at market prices	N1	14 350	41 520	44 430	46 840	47 940	49 520
Gross operating surplus	N2	800	2 080	2 150	2 400	2 560	2 420
Gross disposable income	N3	24 040	56 600	59 850	65 340	63 600	58 760
Gross saving	N4	5 380	3 990	2 680	5 080	850	-6 360
Net lending (+) or net borrowing (-)	N5	-1 450	-8 270	-11 810	-13 550	-19 320	-26 110

Net lending (+) or borrowing (-) of general government (S60)
Capacité (+) ou besoin (-) de financement
des administrations publiques (S60)
% of GDP - % du PIB

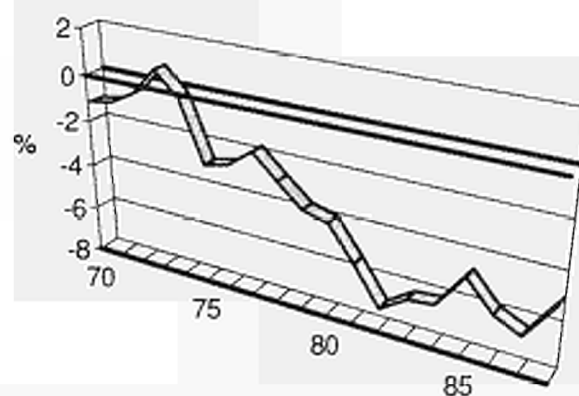

1. Opérations non-financières

NEDERLAND

Emploi

Mio HFL

Administrations publiques (S60)

1983	1984	1985	1986	1987	1988	SEC	
0	0	0	0	0	0		Autres
2 300	2 620	2 750	2 780	3 100	3 280	F911	Variation des réserves mathématiques de retraite
						A1	Consommation de capital fixe
							Soldes
49 650	49 450	50 090	50 690	51 910	52 280	N1	Valeur ajoutée brute aux prix du marché
2 300	2 620	2 750	2 780	3 100	3 280	N2	Excédent brut d'exploitation
61 220	62 340	68 550	65 410	65 640	69 020	N3	Revenu disponible brut
-5 360	-4 050	880	-3 140	-4 810	-1 910	N4	Épargne brute
-24 230	-25 030	-19 880	-25 690	-28 150	-22 400	N5	Capacité (+) ou besoin (-) de financement

Net lending (+) or borrowing (-) of general government (S60)
Capacité (+) ou besoin (-) de financement
des administrations publiques (S60)
per capita - par habitant

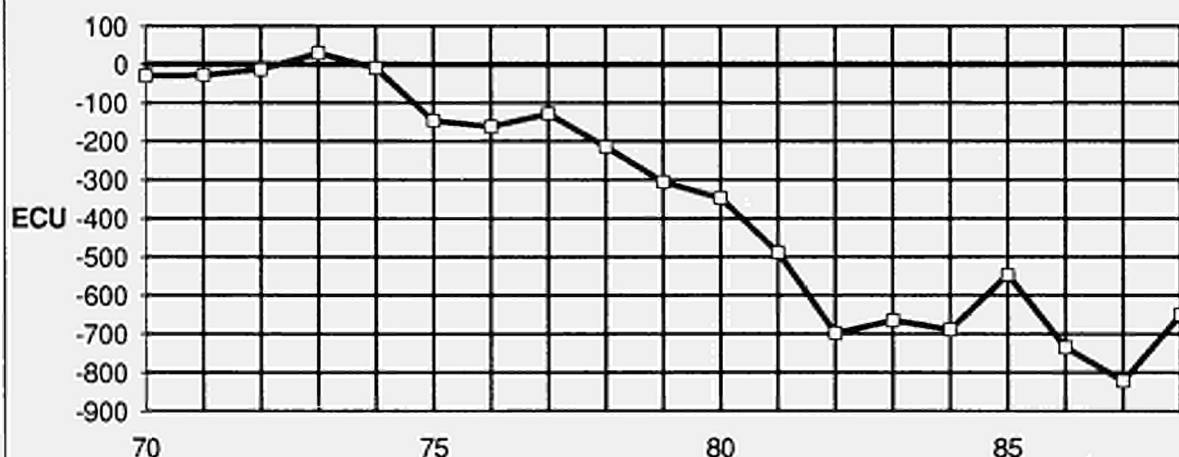

NEDERLAND

1. Non-financial transactions

Central government (S61)

Mio HFL

Resources

	ESA	1970	1978	1979	1980	1981	1982
Transactions in goods and services							
Output of goods and services	P10	9 410	24 990	27 250	28 760	29 930	31 210
Output of goods	P11	:	:	:	:	:	:
Output of market services	P12	:	:	:	:	:	:
Output of non-market services	P14	:	:	:	:	:	:
Distributive transactions							
Taxes linked to production and imports	R20	13 020	32 420	32 920	35 250	35 480	35 890
VAT on products	R21	7 090	21 250	21 210	23 070	23 550	23 380
Taxes linked to production excluding VAT	R22	:	:	:	:	:	:
Taxes on products	R221	:	:	:	:	:	:
Other taxes linked to production	R222	:	:	:	:	:	:
Taxes linked to imports excluding VAT	R29	:	:	:	:	:	:
Production subsidies	R31	0	0	0	0	0	0
Property and entrepreneurial income	R40	1 290	9 330	11 240	14 120	18 830	20 330
Actual interest	R41	:	2 540	2 990	3 170	3 720	4 250
from general government		570	2 520	2 930	3 090	3 540	4 030
from other sectors		:	20	60	80	180	220
Income from land and intangible assets	R43	0	0	0	0	0	0
Dividends and other income distributed by corporate enterprises	R44	:	6 230	7 720	10 400	14 480	15 230
Withdrawals from the entrepreneurial income of quasi-corporate enterprises	R45	:	560	530	550	630	850
Accident insurance transactions	R50	0	10	10	20	0	0
Accident insurance claims	R52	0	10	10	20	0	0
Unrequited current transfers n.e.c.	R60	16 410	47 330	50 550	55 450	55 130	56 230
Current taxes on income and wealth	R61	15 670	44 790	47 780	52 760	52 350	53 210
from households		12 620	36 490	39 520	42 590	41 250	41 870
from general government		0	0	0	0	0	0
from other sectors		3 050	8 300	8 260	10 170	11 100	11 340
Actual social contributions	R62	0	0	0	0	0	0
Employers' actual social contributions	R621	0	0	0	0	0	0
from general government		0	0	0	0	0	0
from other sectors		0	0	0	0	0	0
Employees' actual social contributions	R622	0	0	0	0	0	0
compulsory by law and agreement		0	0	0	0	0	0
voluntary		0	0	0	0	0	0
Social contributions by self-employed and non-employed	R623	0	0	0	0	0	0
compulsory by law and agreement		0	0	0	0	0	0
voluntary		0	0	0	0	0	0
Imputed social contributions	R63	530	1 660	1 890	1 740	1 720	1 750
Current transfers within general government	R65	0	0	0	0	0	0
from central government		:	:	:	:	:	:
from local government		0	0	0	0	0	0
from social security funds		0	0	0	0	0	0
Current international cooperation	R67	30	160	140	140	140	190
from institutions of the E.C.		30	130	90	70	110	110
from other subsectors of the rest of the world		0	30	50	70	30	80
Miscellaneous current transfers	R69	180	720	740	810	920	1 080
from households		180	720	740	810	920	1 080
from other resident sectors		0	0	0	0	0	0
from the rest of the world		0	0	0	0	0	0
Capital transfers	R70	490	1 050	990	1 070	1 270	1 120
Investment grants	R71	160	120	30	30	150	90
from central government		:	:	:	:	:	:
from local government		50	110	30	30	150	90
from social security funds		0	0	0	0	0	0
from the rest of the world		110	10	0	0	0	0
from institutions of the E.C.		0	0	0	0	0	0
from other subsectors of the rest of the world		110	10	0	0	0	0
Capital taxes	R72	270	590	710	740	780	700
from households		270	590	710	740	780	700
from other sectors		0	0	0	0	0	0
Other capital transfers	R79	60	340	250	300	340	330
from general government		0	0	0	0	0	0
from households		0	0	0	0	0	0
from other resident sectors		50	220	130	200	240	250
from the rest of the world		10	120	120	100	100	80

1. Opérations non-financières

NEDERLAND

Ressources

Mio HFL

Administration centrale (S61)

1983	1984	1985	1986	1987	1988	SEC
32 770	33 030	33 640	34 780	35 970	36 720	Opérations sur biens et services
:	:	:	:	:	:	P10 Production de biens et services
:	:	:	:	:	:	P11 Production de biens
:	:	:	:	:	:	P12 Production de services marchands
:	:	:	:	:	:	P14 Production de services non marchands
38 230	40 540	42 500	44 990	48 240	49 650	Opérations de répartition
24 530	26 410	28 200	29 310	31 090	32 570	R20 Impôts liés à la production et à l'importation
:	:	:	:	:	:	R21 TVA grevant les produits
:	:	:	:	:	:	R22 Impôts liés à la production à l'exclusion de la TVA
:	:	:	:	:	:	R221 Impôts sur les produits
:	:	:	:	:	:	R222 Autres impôts liés à la production
0	0	0	0	0	0	R29 Impôts liés à l'importation à l'exclusion de la TVA
21 060	24 750	27 500	21 400	13 940	10 700	R31 Subventions d'exploitation
4 910	6 050	6 170	6 170	4 860	4 220	R40 Revenus de la propriété et de l'entreprise
4 750	5 890	5 920	5 950	4 590	3 930	R41 Intérêts effectifs
160	160	250	220	270	290	des administrations publiques
0	0	0	0	0	0	des autres secteurs
15 450	18 090	20 350	14 260	8 660	6 150	R43 Revenus de la terre et des actifs incorporels
700	610	980	970	420	330	R44 Dividendes et autres revenus distribués des sociétés
0	0	0	0	0	0	R45 Revenus prélevés par les entrepreneurs de quasi-sociétés
0	0	0	0	0	0	R50 Opérations d'assurance-dommages
53 760	53 170	55 090	59 800	62 990	67 290	R52 Indemnités d'assurance-dommages
50 760	49 860	51 620	56 360	59 460	63 040	R60 Transferts courants sans contrepartie n.d.a.
39 910	39 560	38 560	41 930	43 430	47 100	R61 Impôts courants sur le revenu et le patrimoine
0	0	0	0	0	0	payés par les ménages
10 850	10 300	13 060	14 370	16 030	15 940	payés par les administrations publiques
0	0	0	0	0	0	payés par les autres secteurs
0	0	0	0	0	0	R62 Cotisations sociales effectives
0	0	0	0	0	0	R621 Cotisations sociales effectives à charge des employeurs
0	0	0	0	0	0	payées par les administrations publiques
0	0	0	0	0	0	payées par les autres secteurs
0	0	0	0	0	0	R622 Cotisations sociales effectives à charge des salariés
0	0	0	0	0	0	obligatoires et conventionnelles
0	0	0	0	0	0	volontaires
0	0	0	0	0	0	R623 Cotisations sociales effectives des non-salariés
0	0	0	0	0	0	obligatoires et conventionnelles
0	0	0	0	0	0	volontaires
1 730	1 750	1 820	1 810	1 900	2 020	R63 Cotisations sociales fictives
0	0	0	0	0	0	R65 Transferts courants entre administrations publiques
:	:	:	:	:	:	de l'administration centrale
0	0	0	0	0	0	des administrations locales
0	0	0	0	0	0	des administrations de sécurité sociale
160	270	360	340	360	330	R67 Coopération internationale courante
50	130	250	180	220	180	des institutions communautaires européennes
110	140	110	160	140	150	des autres parties du reste du monde
1 110	1 290	1 290	1 290	1 270	1 900	R69 Transferts courants divers
1 110	1 290	1 290	1 290	1 270	1 900	des ménages
0	0	0	0	0	0	des autres secteurs résidents
0	0	0	0	0	0	du reste du monde
1 180	1 230	1 410	1 470	1 780	1 700	R70 Opérations de répartition en capital
90	10	20	10	20	10	R71 Aides à l'investissement
:	:	:	:	:	:	de l'administration centrale
90	10	20	10	20	10	des administrations locales
0	0	0	0	0	0	des administrations de sécurité sociale
0	0	0	0	0	0	du reste du monde
0	0	0	0	0	0	des institutions communautaires européennes
0	0	0	0	0	0	des autres parties du reste du monde
680	810	820	980	1 140	1 080	R72 Impôts en capital
680	810	820	980	1 140	1 080	des ménages
0	0	0	0	0	0	des autres secteurs
410	410	570	480	620	610	R79 Autres transferts en capital
0	0	0	0	0	0	des administrations publiques
0	0	0	0	0	0	des ménages
270	290	420	360	440	460	des autres secteurs résidents
140	120	150	100	180	150	du reste du monde

NEDERLAND

1. Non-financial transactions

Central government (S61)

Mio HFL

Uses

	ESA	1970	1978	1979	1980	1981	1982
Transactions in goods and services							
Intermediato consumption	P20	3 410	8 430	9 560	9 970	10 780	11 520
Final consumption	P3A	8 910	23 430	25 670	27 010	28 200	29 310
Gross capital formation	P40	2 080	2 350	2 600	3 160	3 300	2 870
Gross fixed capital formation	P41	2 080	2 350	2 600	3 160	3 300	2 870
Change in stocks	P42	0	0	0	0	0	0
Net purchases of land and intangible assets	P70	0	0	0	0	0	0
Net purchases of land	P71	0	0	0	0	0	0
Net purchases of intangible assets	P72	0	0	0	0	0	0
Distributive transactions							
Compensation of employees	R10	5 730	15 850	16 990	18 000	18 320	18 920
Gross wages and salaries	R101	4 300	11 390	12 030	12 750	13 020	13 480
Employers' actual social contributions	R102	900	2 800	3 070	3 510	3 580	3 690
to general government		140	640	760	1 070	1 150	1 310
to other sectors		760	2 160	2 310	2 440	2 430	2 380
Imputed social contributions	R103	530	1 660	1 890	1 740	1 720	1 750
Taxes linked to production and imports	R20	10	110	100	130	120	140
Subsidies	R30	1 330	2 250	2 350	2 940	3 380	3 480
to general government		0	0	0	0	0	0
to other sectors		1 330	2 250	2 350	2 940	3 380	3 480
Property and entrepreneurial income	R40	1 680	4 760	5 570	7 090	9 420	12 450
Actual interest	R41	1 680	4 760	5 570	7 090	9 420	12 450
to general government		40	80	110	120	120	100
to other sectors		1 640	4 680	5 460	6 970	9 300	12 350
Income from land and intangible assets	R43	0	0	0	0	0	0
Accident insurance transactions	R50	0	10	10	20	0	0
Net accident insurance premiums	R51	0	10	10	20	0	0
Unrequited current transfers n.e.c.	R60	14 930	58 270	61 030	65 110	68 230	75 670
Current taxes on income and wealth	R61	0	0	0	0	0	0
Social benefits	R64	1 260	4 280	4 670	4 720	5 100	5 950
Social benefits linked to actual contributions	R641	0	0	0	0	0	0
Social benefits corresponding to imputed contributions	R642	530	1 660	1 890	1 740	1 720	1 750
Other social benefits	R643	730	2 620	2 780	2 980	3 380	4 200
Current transfers within general government	R65	12 530	47 800	51 250	55 270	57 360	63 730
to central government		:	:	:	:	:	:
to local government		11 500	39 140	41 390	43 790	47 510	55 920
to social security funds		1 030	8 660	9 860	11 480	9 850	7 810
Current transfers to private non-profit institutions	R66	760	3 620	3 510	3 450	3 900	3 950
Current international cooperation	R67	280	2 330	1 390	1 470	1 660	1 830
to institutions of the E.C.		90	820	280	70	30	40
to other subsectors of the rest of the world		190	1 510	1 110	1 400	1 630	1 790
Miscellaneous current transfers	R69	100	240	210	200	210	210
to households		30	70	50	40	60	60
to other resident sectors		70	150	150	150	150	150
to the rest of the world		0	20	10	10	0	0
Capital transfers	R70	2 110	5 260	7 550	10 190	12 040	12 430
Investment grants	R71	1 420	3 790	5 920	8 970	10 610	10 170
to central government		:	:	:	:	:	:
to local government		670	1 660	2 020	1 670	2 190	2 230
to social security funds		0	0	0	0	0	0
to other resident sectors		450	1 800	3 490	6 810	7 780	7 270
to the rest of the world		300	330	410	490	640	670
Other capital transfers	R79	690	1 470	1 630	1 220	1 430	2 260
to general government		140	580	570	530	600	860
to households		0	30	50	20	20	30
to other resident sectors		510	820	870	550	690	1 230
to the rest of the world		40	40	140	120	120	140

1. Opérations non-financières

NEDERLAND

Emploi

Mio HFL

Administration centrale (S61)

1983	1984	1985	1986	1987	1988	SEC	
							Opérations sur biens et services
12 920	13 040	13 440	14 340	14 900	15 280	P20	Consommation intermédiaire
30 660	30 720	31 260	31 910	33 100	33 620	P3A	Consommation finale
2 880	3 190	3 150	3 130	3 170	2 980	P40	Formation brute de capital
2 880	3 190	3 150	3 130	3 170	2 980	P41	Formation brute de capital fixe
0	0	0	0	0	0	P42	Variation de stocks
0	0	0	0	0	0	P70	Acquisitions nettes de terrains et d'actifs incorporels
0	0	0	0	0	0	P71	Acquisitions nettes de terrains
0	0	0	0	0	0	P72	Acquisitions nettes d'actifs incorporels
							Opérations de répartition
19 050	19 040	19 180	19 340	19 780	20 080	R10	Rémunération des salariés
13 220	13 180	13 320	13 500	13 910	14 230	R101	Salaires et traitements bruts
4 100	4 110	4 040	4 030	3 970	3 830	R102	Cotisations sociales effectives à charge des employeurs
1 680	1 830	1 790	1 760	1 800	1 750		à destination des administrations publiques
2 420	2 280	2 250	2 270	2 170	2 080		à destination des autres secteurs
1 730	1 750	1 820	1 810	1 900	2 020	R103	Cotisations sociales fictives
130	150	160	170	190	200	R20	Impôts liés à la production et à l'importation
3 800	3 920	3 600	3 940	5 530	3 610	R30	Subventions d'exploitation et à l'importation
0	0	0	0	0	0		aux administrations publiques
3 800	3 920	3 600	3 940	5 530	3 610		aux autres secteurs
15 230	17 920	20 020	20 750	20 790	21 200	R40	Revenus de la propriété et de l'entreprise
15 230	17 920	20 020	20 750	20 790	21 200	R41	Intérêts effectifs
70	100	80	63	60	60		aux administrations publiques
15 160	17 820	19 940	20 690	20 730	21 140		aux autres secteurs
0	0	0	0	0	0	R43	Revenus de la terre et des actifs incorporels
0	0	0	0	0	0	R50	Opérations d'assurance-dommages
0	0	0	0	0	0	R51	Primes nettes d'assurance-dommages
76 120	74 800	76 690	77 280	76 800	80 820	R60	Transferts courants sans contrepartie n.d.a.
0	0	0	0	0	0	R61	Impôts courants sur le revenu et le patrimoine
6 590	6 200	6 370	7 140	9 620	9 950	R64	Prestations sociales
0	0	0	0	0	0	R641	liées à des cotisations sociales effectives
1 730	1 750	1 820	1 810	1 900	2 020	R642	correspondant à des cotisations sociales fictives
4 860	4 450	4 550	5 330	7 720	7 930	R643	autres
63 050	61 490	62 940	62 470	59 030	61 090	R65	Transferts courants entre administrations publiques
:	:	:	:	:	:		à l'administration centrale
59 480	58 580	60 220	60 340	57 110	57 600		aux administrations locales
3 570	2 910	2 720	2 130	1 920	3 490		aux administrations de sécurité sociale
4 460	4 510	4 480	4 570	4 750	4 890	R66	Transferts courants aux administrations privées
1 820	2 400	2 710	2 920	2 710	2 770	R67	Coopération internationale courante
30	160	270	30	30	40		aux institutions communautaires européennes
1 790	2 240	2 440	2 890	2 680	2 730		aux autres parties du reste du monde
200	200	190	180	690	2 120	R69	Transferts courants divers
50	60	60	50	50	60		aux ménages
150	140	130	130	140	130		aux autres secteurs résidents
0	0	0	0	500	1 930		au reste du monde
11 980	13 410	13 660	15 740	16 880	13 830	R70	Opérations de répartition en capital
9 360	10 260	10 490	13 380	14 530	10 460	R71	Aides à l'investissement
:	:	:	:	:	:		à l'administration centrale
2 500	2 860	2 950	3 030	2 940	3 070		aux administrations locales
0	0	0	0	0	0		aux administrations de sécurité sociale
6 370	7 050	7 150	9 810	11 050	6 840		aux autres secteurs résidents
490	350	390	540	540	550		au reste du monde
2 620	3 150	3 170	2 360	2 350	3 370	R79	Autres transferts en capital
830	770	1 030	640	710	1 380		aux administrations publiques
20	20	20	20	20	30		aux ménages
1 640	2 220	2 000	1 580	1 490	1 790		aux autres secteurs résidents
130	140	120	120	130	170		au reste du monde

NEDERLAND

Central government (S61)

1. Non-financial transactions

Mio HFL

Uses

	ESA	1970	1978	1979	1980	1981	1982
Others							
Change in the actual reserves for pensions	F811	0	0	0	0	0	0
Consumption of fixed capital	A1	260	600	600	660	710	630
Balancing Items							
Gross value added at market prices	N1	6 000	16 560	17 690	18 790	18 150	19 690
Gross operating surplus	N2	260	600	600	660	710	630
Gross disposable income	N3	13 040	24 400	26 360	30 340	29 120	21 480
Gross saving	N4	4 130	970	690	3 330	920	-7 830
Net lending (+) or net borrowing (-)	N5	430	-5 590	-8 470	-8 950	-13 150	-22 010

Net lending (+) or borrowing (-) of central government (S61)
Capacité (+) ou besoin (-) de financement
de l'administration centrale (S61)
% of GDP - % du PIB

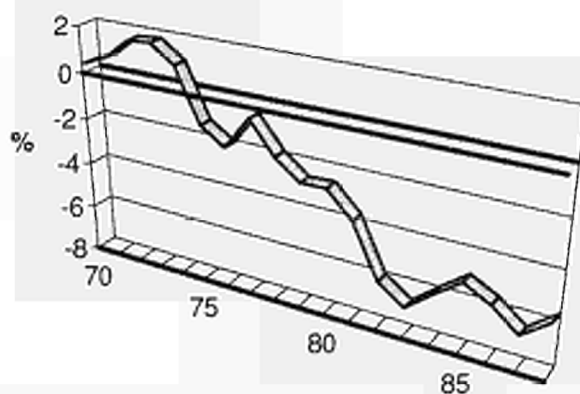

1. Opérations non-financières

NEDERLAND

Emploi

Mio HFL

Administration centrale (S61)

1983	1984	1985	1986	1987	1988	SEC	
0	0	0	0	0	0		Autres
670	800	860	930	1 100	1 160	F911	Variation des réserves mathématiques de retraite
						A1	Consommation de capital fixe
							Solde
19 850	19 990	20 200	20 440	21 070	21 440	N1	Valeur ajoutée brute aux prix du marché
670	800	860	930	1 100	1 160	N2	Excédent brut d'exploitation
18 570	22 620	25 640	25 150	23 150	23 170	N3	Revenu disponible brut
-12 090	-8 100	-5 620	-8 760	-9 950	-10 450	N4	Épargne brute
-25 770	-23 470	-21 020	-24 160	-28 220	-25 560	N5	Capacité (+) ou besoin (-) de financement

Net lending (+) or borrowing (-) of central government (S61)
Capacité (+) ou besoin (-) de financement
de l'administration centrale (S61)
per capita - par habitant

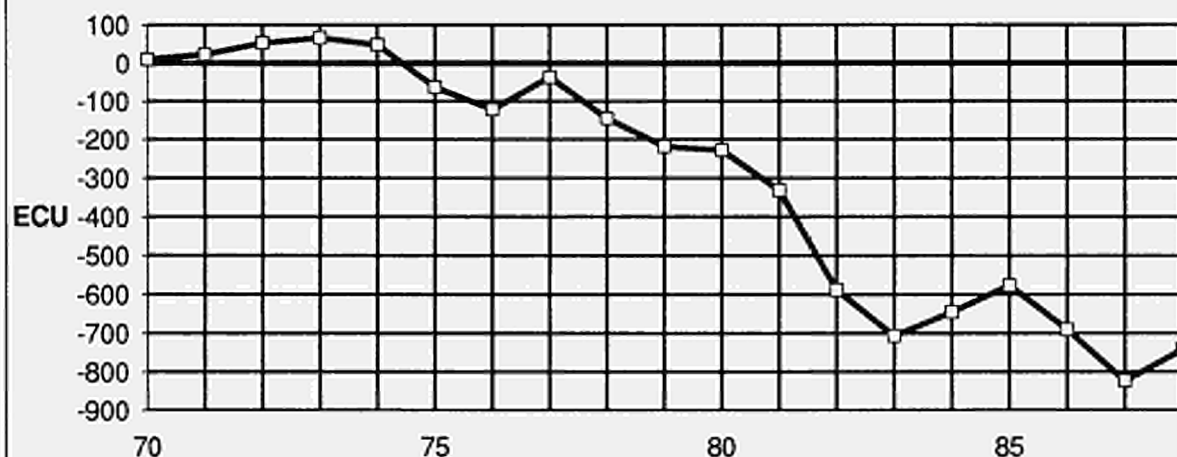

NEDERLAND

1. Non-financial transactions

Local government (S62)

Mio HFL

Resources

	ESA	1970	1978	1979	1980	1981	1982
Transactions in goods and services							
Output of goods and services	P10	9 710	29 000	31 170	32 880	34 040	35 290
Output of goods	P11	:	:	:	:	:	:
Output of market services	P12	:	:	:	:	:	:
Output of non-market services	P14	:	:	:	:	:	:
Distributive transactions							
Taxes linked to production and imports	R20	570	2 150	2 120	2 200	2 510	2 820
VAT on products	R21	0	0	0	0	0	0
Taxes linked to production excluding VAT	R22	:	:	:	:	:	:
Taxes on products	R221	:	:	:	:	:	:
Other taxes linked to production	R222	:	:	:	:	:	:
Taxes linked to imports excluding VAT	R29	:	:	:	:	:	:
Production subsidies	R31	0	0	0	0	0	0
Property and entrepreneurial income	R40	1 380	4 090	4 500	4 890	5 440	5 840
Actual interest	R41	:	1 960	2 330	2 530	2 820	2 860
from general government		0	0	10	20	10	10
from other sectors		:	1 960	2 320	2 510	2 810	2 850
Income from land and intangible assets	R43	0	0	0	0	0	0
Dividends and other income distributed by corporate enterprises	R44	0	390	300	310	350	530
Withdrawals from the entrepreneurial income of quasi-corporate enterprises	R45	0	1 740	1 870	2 050	2 270	2 450
Accident insurance transactions	R50	10	40	50	60	100	80
Accident insurance claims	R52	10	40	50	60	100	80
Unrequited current transfers n.e.c.	R60	12 660	42 640	45 190	47 410	51 460	60 030
Current taxes on income and wealth	R61	140	710	720	740	930	1 080
from households		140	710	720	740	930	1 080
from general government		0	0	0	0	0	0
from other sectors		0	0	0	0	0	0
Actual social contributions	R62	0	0	0	0	0	0
Employers' actual social contributions	R621	0	0	0	0	0	0
from general government		0	0	0	0	0	0
from other sectors		0	0	0	0	0	0
Employees' actual social contributions	R622	0	0	0	0	0	0
compulsory by law and agreement		0	0	0	0	0	0
voluntary		0	0	0	0	0	0
Social contributions by self-employed and non-employed	R623	0	0	0	0	0	0
compulsory by law and agreement		0	0	0	0	0	0
voluntary		0	0	0	0	0	0
Imputed social contributions	R63	600	2 030	2 250	1 960	1 970	1 950
Current transfers within general government	R65	11 500	39 140	41 390	43 790	47 510	55 920
from central government		11 500	39 140	41 390	43 790	47 510	55 920
from local government		:	:	:	:	:	:
from social security funds		0	0	0	0	0	0
Current international cooperation	R67	0	0	0	0	0	0
from institutions of the E.C.		0	0	0	0	0	0
from other subsectors of the rest of the world		0	0	0	0	0	0
Miscellaneous current transfers	R69	420	760	830	920	1 050	1 080
from households		420	760	830	920	1 050	1 080
from other resident sectors		0	0	0	0	0	0
from the rest of the world		0	0	0	0	0	0
Capital transfers	R70	740	2 170	2 570	2 160	2 750	3 170
Investment grants	R71	670	1 660	2 020	1 670	2 190	2 230
from central government		670	1 660	2 020	1 670	2 190	2 230
from local government		:	:	:	:	:	:
from social security funds		0	0	0	0	0	0
from the rest of the world		0	0	0	0	0	0
from institutions of the E.C.		0	0	0	0	0	0
from other subsectors of the rest of the world		0	0	0	0	0	0
Capital taxes	R72	0	0	0	0	0	0
from households		0	0	0	0	0	0
from other sectors		0	0	0	0	0	0
Other capital transfers	R79	70	510	550	490	560	940
from general government		20	380	370	330	400	660
from households		0	0	0	0	0	10
from other resident sectors		50	130	180	160	160	270
from the rest of the world		0	0	0	0	0	0

1. Opérations non-financières

NEDERLAND

Ressources

Mio HFL

Administrations locales (S62)

1983	1984	1985	1986	1987	1988	SEC	
35 420	35 290	36 080	36 110	36 780	36 790	P10	Opérations sur biens et services
:	:	:	:	:	:	P11	Production de biens et services
:	:	:	:	:	:	P12	Production de biens
:	:	:	:	:	:	P14	Production de services marchands
:	:	:	:	:	:		Production de services non marchands
2 770	2 860	3 190	3 070	3 270	3 270	R20	Opérations de répartition
0	0	0	0	0	0	R21	Impôts liés à la production et à l'importation
:	:	:	:	:	:	R22	TVA grevant les produits
:	:	:	:	:	:	R221	Impôts liés à la production à l'exclusion de la TVA
:	:	:	:	:	:	R222	Impôts sur les produits
:	:	:	:	:	:	R29	Autres impôts liés à la production
0	0	0	0	0	0	R31	Impôts liés à l'importation à l'exclusion de la TVA
6 430	6 960	7 440	7 330	6 360	6 110	R40	Subventions d'exploitation
3 220	3 630	3 760	3 690	3 040	2 810	R41	Revenus de la propriété et de l'entreprise
10	10	10	10	10	0		Intérêts effectifs
3 210	3 620	3 750	3 680	3 030	2 810		des administrations publiques
0	0	0	0	0	0	R43	des autres secteurs
510	540	760	710	840	930	R44	Revenus de la terre et des actifs incorporels
2 700	2 730	2 920	2 930	2 480	2 370	R45	Dividendes et autres revenus distribués des sociétés
70	80	90	90	110	120	R50	Revenus prélevés par les entrepreneurs de quasi-sociétés
70	80	90	90	110	120	R52	Opérations d'assurance-dommages
63 700	62 870	64 730	65 110	62 450	62 540	R60	Indemnités d'assurance-dommages
1 130	1 170	1 250	1 250	1 310	1 350	R61	Transferts courants sans contrepartie n.d.a.
1 130	1 170	1 250	1 250	1 310	1 350		Impôts courants sur le revenu et le patrimoine
0	0	0	0	0	0		payés par les ménages
0	0	0	0	0	0		payés par les administrations publiques
0	0	0	0	0	0	R62	payés par les autres secteurs
0	0	0	0	0	0	R62	Cotisations sociales effectives
0	0	0	0	0	0	R621	Cotisations sociales effectives à charge des employeurs
0	0	0	0	0	0		payées par les administrations publiques
0	0	0	0	0	0		payées par les autres secteurs
0	0	0	0	0	0	R622	Cotisations sociales effectives à charge des salariés
0	0	0	0	0	0		obligatoires et conventionnelles
0	0	0	0	0	0		volontaires
0	0	0	0	0	0	R623	Cotisations sociales effectives des non-salariés
0	0	0	0	0	0		obligatoires et conventionnelles
0	0	0	0	0	0		volontaires
1 910	1 910	1 940	2 060	2 150	2 200	R63	Cotisations sociales fictives
59 480	58 580	60 220	60 340	57 110	57 600	R65	Transferts courants entre administrations publiques
59 480	58 580	60 220	60 340	57 110	57 600		de l'administration centrale
:	:	:	:	:	:		des administrations locales
0	0	0	0	0	0		des administrations de sécurité sociale
0	0	0	0	0	0	R67	Coopération internationale courante
0	0	0	0	0	0		des institutions communautaires européennes
0	0	0	0	0	0		des autres parties du reste du monde
1 180	1 210	1 320	1 460	1 880	1 390	R69	Transferts courants divers
1 180	1 210	1 320	1 460	1 880	1 390		des ménages
0	0	0	0	0	0		des autres secteurs résidents
0	0	0	0	0	0		du reste du monde
3 400	3 910	4 090	3 730	3 760	4 560	R70	Opérations de répartition en capital
2 500	2 860	2 950	3 030	2 940	3 070	R71	Aides à l'investissement
2 500	2 860	2 950	3 030	2 940	3 070		de l'administration centrale
:	:	:	:	:	:		des administrations locales
0	0	0	0	0	0		des administrations de sécurité sociale
0	0	0	0	0	0		du reste du monde
0	0	0	0	0	0		des institutions communautaires européennes
0	0	0	0	0	0		des autres parties du reste du monde
0	0	0	0	0	0	R72	Impôts en capital
0	0	0	0	0	0		des ménages
0	0	0	0	0	0		des autres secteurs
900	1 050	1 140	700	820	1 490	R79	Autres transferts en capital
630	570	850	460	540	1 200		des administrations publiques
0	0	0	0	0	0		des ménages
270	480	290	240	280	290		des autres secteurs résidents
0	0	0	0	0	0		du reste du monde

NEDERLAND

Local government (S62)

1. Non-financial transactions

Mio HFL

Uses

	ESA	1970	1978	1979	1980	1981	1982
Transactions in goods and services							
Intermediate consumption	P20	1 740	5 260	5 800	6 340	6 890	7 300
Final consumption	P3A	9 120	27 270	29 360	30 850	31 900	32 920
Gross capital formation	P40	3 590	7 290	7 200	7 810	7 800	7 750
Gross fixed capital formation	P41	3 590	7 290	7 200	7 810	7 800	7 750
Change in stocks	P42	0	0	0	0	0	0
Net purchases of land and intangible assets	P70	0	0	0	0	0	0
Net purchases of land	P71	0	0	0	0	0	0
Net purchases of intangible assets	P72	0	0	0	0	0	0
Distributive transactions							
Compensation of employees	R10	7 400	22 070	23 620	24 570	25 060	25 960
Gross wages and salaries	R101	5 530	16 230	17 100	17 740	18 170	19 240
Employers' actual social contributions	R102	1 270	3 810	4 270	4 870	4 920	4 770
to general government		250	1 240	1 510	1 940	2 070	2 280
to other sectors		1 020	2 570	2 760	2 930	2 850	2 490
Imputed social contributions	R103	600	2 030	2 250	1 960	1 970	1 950
Taxes linked to production and imports	R20	30	190	200	230	240	240
Subsidies	R30	240	1 820	1 890	2 040	2 140	2 740
to general government		0	0	0	0	0	0
to other sectors		240	1 820	1 890	2 040	2 140	2 740
Property and entrepreneurial income	R40	2 480	7 070	7 670	8 560	9 840	10 620
Actual interest	R41	2 480	7 070	7 670	8 560	9 840	10 620
to general government		610	2 520	2 920	3 090	3 550	4 010
to other sectors		1 870	4 550	4 750	5 470	6 290	6 610
Income from land and intangible assets	R43	0	0	0	0	0	0
Accident insurance transactions	R50	10	40	50	60	100	80
Net accident insurance premiums	R51	10	40	50	60	100	80
Unrequited current transfers n.e.c.	R60	2 750	11 410	12 710	13 400	16 040	20 200
Current taxes on income and wealth	R61	0	0	0	0	0	0
Social benefits	R64	2 280	10 070	11 060	11 680	14 190	18 240
Social benefits linked to actual contributions	R641	0	0	0	0	0	0
Social benefits corresponding to imputed contributions	R642	600	2 030	2 250	1 960	1 970	1 950
Other social benefits	R643	1 680	8 040	8 810	9 720	12 220	16 290
Current transfers within general government	R65	0	0	0	0	0	0
to central government		0	0	0	0	0	0
to local government		:	:	:	:	:	:
to social security funds		0	0	0	0	0	0
Current transfers to private non-profit institutions	R66	450	1 300	1 620	1 690	1 800	1 920
Current international cooperation	R67	0	0	0	0	0	0
to institutions of the E.C.		0	0	0	0	0	0
to other subsectors of the rest of the world		0	0	0	0	0	0
Miscellaneous current transfers	R69	20	40	30	30	50	40
to households		20	40	30	30	50	40
to other resident sectors		0	0	0	0	0	0
to the rest of the world		0	0	0	0	0	0
Capital transfers	R70	280	680	800	810	1 170	1 120
Investment grants	R71	280	680	800	810	1 170	1 120
to central government		50	110	30	30	150	90
to local government		:	:	:	:	:	:
to social security funds		0	0	0	0	0	0
to other resident sectors		230	570	770	780	1 020	1 030
to the rest of the world		0	0	0	0	0	0
Other capital transfers	R79	0	0	0	0	0	0
to general government		0	0	0	0	0	0
to households		0	0	0	0	0	0
to other resident sectors		0	0	0	0	0	0
to the rest of the world		0	0	0	0	0	0

1. Opérations non-financières

NEDERLAND

Emploi

Mio HFL

Administrations locales (S62)

1983	1984	1985	1986	1987	1988	SEC	
							Opérations sur biens et services
7 520	7 760	8 180	7 950	8 100	8 130	P20	Consommation intermédiaire
32 930	32 600	33 290	33 430	33 990	33 820	P3A	Consommation finale
7 310	8 000	7 790	7 440	7 180	7 730	P40	Formation brute de capital
7 310	8 000	7 790	7 440	7 180	7 730	P41	Formation brute de capital fixe
0	0	0	0	0	0	P42	Variation de stocks
0	0	0	0	0	0	P70	Acquisitions nettes de terrains et d'actifs incorporels
0	0	0	0	0	0	P71	Acquisitions nettes de terrains
0	0	0	0	0	0	P72	Acquisitions nettes d'actifs incorporels
							Opérations de répartition
26 000	25 440	25 740	26 020	26 400	26 260	R10	Rémunération des salariés
18 670	18 550	18 960	19 200	19 650	19 840	R101	Salaires et traitements bruts
5 420	4 980	4 840	4 760	4 600	4 220	R102	Cotisations sociales effectives à charge des employeurs à destination des administrations publiques à destination des autres secteurs
2 910	2 940	2 680	2 790	2 830	2 730		
2 510	2 040	1 960	1 970	1 770	1 490		
1 910	1 910	1 940	2 060	2 150	2 200	R103	Cotisations sociales fictives
270	270	270	290	280	280	R20	Impôts liés à la production et à l'importation
2 910	3 490	4 260	4 180	4 560	4 670	R30	Subventions d'exploitation et à l'importation aux administrations publiques aux autres secteurs
0	0	0	0	0	0		
2 910	3 490	4 260	4 180	4 560	4 670		
11 170	11 830	12 050	11 780	10 190	9 640	R40	Revenus de la propriété et de l'entreprise
11 170	11 830	12 050	11 780	10 190	9 640	R41	Intérêts effectifs aux administrations publiques aux autres secteurs
4 740	5 880	5 930	5 960	4 600	3 940		
6 430	5 950	6 120	5 820	5 590	5 700	R43	Revenus de la terre et des actifs incorporels
0	0	0	0	0	0	R50	Opérations d'assurance-dommages
70	80	90	90	110	120	R51	Primes nettes d'assurance-dommages
70	80	90	90	110	120	R60	Transferts courants sans contrepartie n.d.a.
23 850	24 380	24 530	24 190	21 840	21 410	R61	Impôts courants sur le revenu et le patrimoine
0	0	0	0	0	0	R64	Prestations sociales
21 780	22 330	19 900	19 480	17 260	16 790	R641	liées à des cotisations sociales effectives
0	0	0	0	0	0	R642	correspondant à des cotisations sociales fictives
1 910	1 910	1 940	2 060	2 150	2 200	R643	autres
19 870	20 420	17 960	17 420	15 110	14 590	R65	Transferts courants entre administrations publiques à l'administration centrale aux administrations locales aux administrations de sécurité sociale
0	0	0	0	0	0		
0	0	0	0	0	0	R66	Transferts courants aux administrations privées
0	0	0	0	0	0	R67	Coopération internationale courante aux institutions communautaires européennes aux autres parties du reste du monde
0	0	0	0	0	0		
70	50	50	30	60	40	R69	Transferts courants divers aux ménages aux autres secteurs résidents au reste du monde
70	50	50	30	60	40		
0	0	0	0	0	0		
0	0	0	0	0	0		
1 410	1 640	1 750	1 520	1 720	2 300	R70	Opérations de répartition en capital
1 410	1 640	1 750	1 520	1 720	2 300	R71	Aides à l'investissement à l'administration centrale aux administrations locales aux administrations de sécurité sociale aux autres secteurs résidents au reste du monde
90	10	20	10	20	10		
:	:	:	:	:	:		
0	0	0	0	0	0		
1 320	1 630	1 730	1 510	1 700	2 290	R79	Autres transferts en capital aux administrations publiques aux ménages aux autres secteurs résidents au reste du monde
0	0	0	0	0	0		
0	0	0	0	0	0		
0	0	0	0	0	0		
0	0	0	0	0	0		
0	0	0	0	0	0		

NEDERLAND

Local government (S62)

1. Non-financial transactions

Mio HFL

Uses

	ESA	1970	1978	1979	1980	1981	1982
Others							
Change in the actuarial reserves for pensions	F911	0	0	0	0	0	0
Consumption of fixed capital	A1	540	1 480	1 550	1 740	1 850	1 790
Balancing Items							
Gross value added at market prices	N1	7 970	23 740	25 370	26 540	27 150	27 990
Gross operating surplus	N2	540	1 480	1 550	1 740	1 850	1 790
Gross disposable income	N3	9 680	30 060	31 090	32 240	33 240	36 920
Gross saving	N4	560	2 790	1 730	1 390	1 340	4 000
Net lending (+) or net borrowing (-)	N5	-2 570	-3 010	-3 700	-5 070	-4 680	-1 700

Net lending (+) or borrowing (-) of local government (S62)
Capacité (+) ou besoin (-) de financement
des administrations locales (S62)
% of GDP - % du PIB

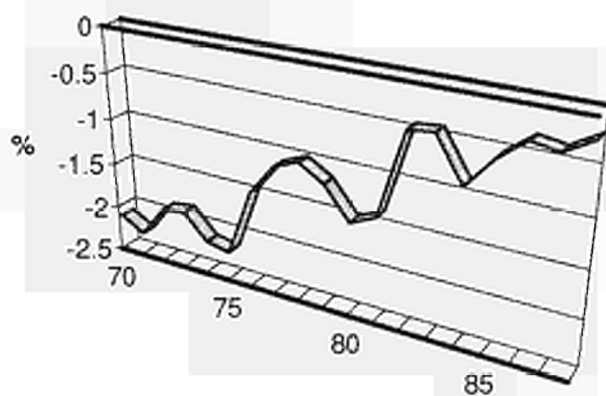

1. Opérations non-financières

NEDERLAND

Emploi

Mio HFL

Administrations locales (S62)

1983	1984	1985	1986	1987	1988	SEC	
0	0	0	0	0	0		
1 630	1 820	1 890	1 850	2 000	2 120	F911	Variation des réserves mathématiques de retraite
						A1	Consommation de capital fixe
							Soldes
27 900	27 530	27 900	28 160	28 680	28 660	N1	Valeur ajoutée brute aux prix du marché
1 630	1 820	1 890	1 850	2 000	2 120	N2	Excédent brut d'exploitation
36 600	34 810	36 410	37 210	37 490	38 320	N3	Revenu disponible brut
3 670	2 210	3 120	3 780	3 500	4 500	N4	Epargne brute
-1 650	-3 520	-2 330	-1 450	-1 640	-970	N5	Capacité (+) ou besoin (-) de financement

Net lending (+) or borrowing (-) of local government (S62)
Capacité (+) ou besoin (-) de financement
des administrations locales (S62)
per capita - par habitant

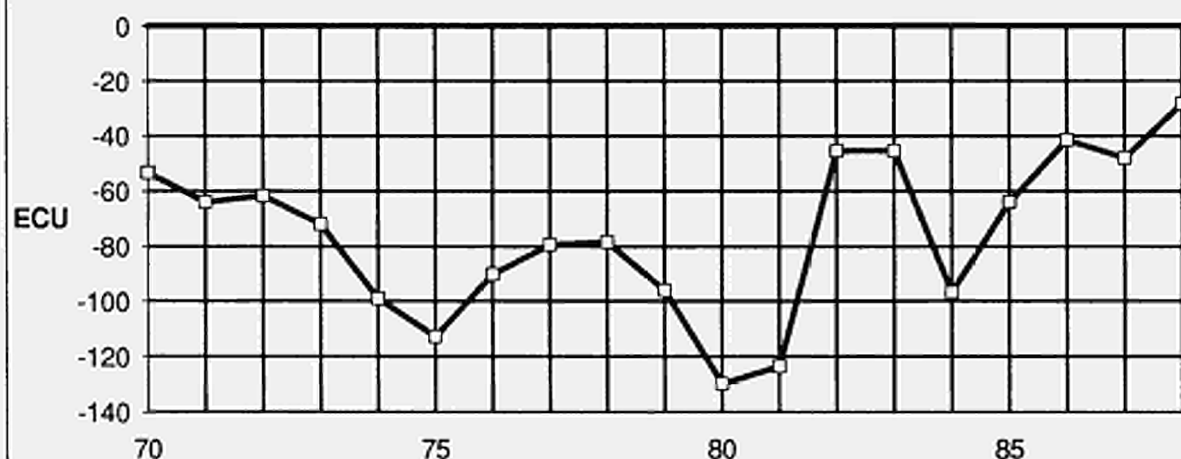

NEDERLAND
Social security funds (S63)

1. Non-financial transactions

Mio HFL

Resources

	ESA	1970	1978	1979	1980	1981	1982
Transactions in goods and services							
Output of goods and services	P10	630	1 910	2 140	2 400	2 650	2 890
Output of goods	P11	:	:	:	:	:	:
Output of market services	P12	:	:	:	:	:	:
Output of non-market services	P14	:	:	:	:	:	:
Distributive transactions							
Taxes linked to production and imports	R20	0	0	0	0	0	0
VAT on products	R21	0	0	0	0	0	0
Taxes linked to production excluding VAT	R22	0	0	0	0	0	0
Taxes on products	R221	0	0	0	0	0	0
Other taxes linked to production	R222	0	0	0	0	0	0
Taxes linked to imports excluding VAT	R29	0	0	0	0	0	0
Production subsidies	R31	0	0	0	0	0	0
Property and entrepreneurial income	R40	290	810	970	990	1 020	780
Actual interest	R41	290	810	970	990	1 020	780
from general government		80	100	110	110	130	100
from other sectors		210	710	860	880	890	680
Income from land and intangible assets	R43	0	0	0	0	0	0
Dividends and other income distributed by corporate enterprises	R44	0	0	0	0	0	0
Withdrawals from the entrepreneurial income of quasi-corporate enterprises	R45	0	0	0	0	0	0
Accident insurance transactions	R50	0	0	0	0	0	0
Accident insurance claims	R52	0	0	0	0	0	0
Unrequited current transfers n.e.c.	R60	17 800	60 100	66 200	72 720	76 020	80 330
Current taxes on income and wealth	R61	0	0	0	0	0	0
from households		0	0	0	0	0	0
from general government		0	0	0	0	0	0
from other sectors		0	0	0	0	0	0
Actual social contributions	R62	16 760	51 420	56 310	61 220	66 140	72 490
Employers' actual social contributions	R621	7 570	22 360	24 690	27 470	28 480	29 430
from general government		430	2 030	2 440	3 210	3 450	3 850
from other sectors		7 140	20 330	22 250	24 260	25 030	25 580
Employees' actual social contributions	R622	7 080	21 310	23 430	24 670	27 000	30 390
compulsory by law and agreement		:	21 000	23 080	24 280	26 580	29 920
voluntary		:	310	350	390	420	470
Social contributions by self-employed and non-employed	R623	2 110	7 750	8 190	9 080	10 660	12 670
compulsory by law and agreement		:	6 000	6 300	6 960	8 390	10 190
voluntary		:	1 750	1 890	2 120	2 270	2 480
Imputed social contributions	R63	10	20	30	20	30	30
Current transfers within general government	R65	1 030	8 660	9 860	11 480	9 850	7 810
from central government		1 030	8 660	9 860	11 480	9 850	7 810
from local government		0	0	0	0	0	0
from social security funds		:	:	:	:	:	:
Current international cooperation	R67	0	0	0	0	0	0
from institutions of the E.C.		0	0	0	0	0	0
from other subsectors of the rest of the world		0	0	0	0	0	0
Miscellaneous current transfers	R69	0	0	0	0	0	0
from households		0	0	0	0	0	0
from other resident sectors		0	0	0	0	0	0
from the rest of the world		0	0	0	0	0	0
Capital transfers	R70	120	200	200	200	200	200
Investment grants	R71	0	0	0	0	0	0
from central government		0	0	0	0	0	0
from local government		0	0	0	0	0	0
from social security funds		:	:	:	:	:	:
from the rest of the world		0	0	0	0	0	0
from institutions of the E.C.		0	0	0	0	0	0
from other subsectors of the rest of the world		0	0	0	0	0	0
Capital taxes	R72	0	0	0	0	0	0
from households		0	0	0	0	0	0
from other sectors		0	0	0	0	0	0
Other capital transfers	R79	120	200	200	200	200	200
from general government		120	200	200	200	200	200
from households		0	0	0	0	0	0
from other resident sectors		0	0	0	0	0	0
from the rest of the world		0	0	0	0	0	0

1. Opérations non-financières

NEDERLAND

Ressources

Mio HFL

Administrations de sécurité sociale (S63)

1983	1984	1985	1986	1987	1988	SEC	
2 990	3 070	3 120	3 210	3 360	3 490	P10	Opérations sur biens et services
:	:	:	:	:	:	P11	Production de biens
:	:	:	:	:	:	P12	Production de services marchands
:	:	:	:	:	:	P14	Production de services non marchands
0	0	0	0	0	0	R20	Opérations de répartition
0	0	0	0	0	0	R21	Impôts liés à la production et à l'importation
0	0	0	0	0	0	R22	TVA grevant les produits
0	0	0	0	0	0	R221	Impôts liés à la production à l'exclusion de la TVA
0	0	0	0	0	0	R222	Impôts sur les produits
0	0	0	0	0	0	R222	Autres impôts liés à la production
0	0	0	0	0	0	R29	Impôts liés à l'importation à l'exclusion de la TVA
0	0	0	0	0	0	R31	Subventions d'exploitation
680	820	850	810	820	850	R40	Revenus de la propriété et de l'entreprise
680	820	850	810	820	850	R41	Intérêts effectifs
80	100	80	60	60	70		des administrations publiques
600	720	770	750	760	780		des autres secteurs
0	0	0	0	0	0	R43	Revenus de la terre et des actifs incorporels
0	0	0	0	0	0	R44	Dividendes et autres revenus distribués des sociétés
0	0	0	0	0	0	R45	Revenus prélevés par les entrepreneurs de quasi-sociétés
0	0	0	0	0	0	R50	Opérations d'assurance-dommages
0	0	0	0	0	0	R52	Indemnités d'assurance-dommages
86 900	85 800	88 740	86 900	91 170	96 020	R60	Transferts courants sans contrepartie n.d.a.
0	0	0	0	0	0	R61	Impôts courants sur le revenu et le patrimoine
0	0	0	0	0	0		payés par les ménages
0	0	0	0	0	0		payés par les administrations publiques
0	0	0	0	0	0		payés par les autres secteurs
83 300	82 860	85 990	84 740	89 220	92 500	R62	Cotisations sociales effectives
31 700	31 720	33 260	34 900	36 110	36 700	R621	Cotisations sociales effectives à charge des employeurs
4 860	5 060	4 960	4 860	4 950	4 800		payées par les administrations publiques
26 840	26 660	28 300	30 040	31 160	31 900		payées par les autres secteurs
35 610	35 900	37 480	37 000	39 480	41 290	R622	Cotisations sociales effectives à charge des salariés
35 160	35 490	37 100	36 890	39 450	41 260		obligatoires et conventionnelles
450	410	380	110	30	30		volontaires
15 990	15 240	15 250	12 840	13 630	14 510	R623	Cotisations sociales effectives des non-salariés
13 270	12 700	12 750	12 080	13 420	14 290		obligatoires et conventionnelles
2 720	2 540	2 500	760	210	220		volontaires
30	30	30	30	30	30	R63	Cotisations sociales fictives
3 570	2 910	2 720	2 130	1 920	3 490	R65	Transferts courants entre administrations publiques
3 570	2 910	2 720	2 130	1 920	3 490		de l'administration centrale
0	0	0	0	0	0		des administrations locales
:	:	:	:	:	:		des administrations de sécurité sociale
0	0	0	0	0	0	R67	Coopération internationale courante
0	0	0	0	0	0		des institutions communautaires européennes
0	0	0	0	0	0		des autres parties du reste du monde
0	0	0	0	0	0	R69	Transferts courants divers
0	0	0	0	0	0		des ménages
0	0	0	0	0	0		des autres secteurs résidents
0	0	0	0	0	0		du reste du monde
200	200	180	180	170	180	R70	Opérations de répartition en capital
0	0	0	0	0	0	R71	Aides à l'investissement
0	0	0	0	0	0		de l'administration centrale
0	0	0	0	0	0		des administrations locales
:	:	:	:	:	:		des administrations de sécurité sociale
0	0	0	0	0	0		du reste du monde
0	0	0	0	0	0		des institutions communautaires européennes
0	0	0	0	0	0		des autres parties du reste du monde
0	0	0	0	0	0	R72	Impôts en capital
0	0	0	0	0	0		des ménages
0	0	0	0	0	0		des autres secteurs
200	200	180	180	170	180	R79	Autres transferts en capital
0	0	0	0	0	0		des administrations publiques
0	0	0	0	0	0		des ménages
0	0	0	0	0	0		des autres secteurs résidents
0	0	0	0	0	0		du reste du monde

NEDERLAND

1. Non-financial transactions

Social security funds (S63)

Mio HFL

Uses

	ESA	1970	1978	1979	1980	1981	1982
Transactions in goods and services							
Intermediate consumption	P20	250	690	770	890	1 010	1 050
Final consumption	P3A	630	1 910	2 140	2 400	2 650	2 890
Gross capital formation	P40	0	0	0	0	0	0
Gross fixed capital formation	P41	0	0	0	0	0	0
Change in stocks	P42	0	0	0	0	0	0
Net purchases of land and intangible assets	P70	0	0	0	0	0	0
Net purchases of land	P71	0	0	0	0	0	0
Net purchases of intangible assets	P72	0	0	0	0	0	0
Distributive transactions							
Compensation of employees	R10	380	1 220	1 370	1 510	1 640	1 840
Gross wages and salaries	R101	290	940	1 050	1 160	1 250	1 400
Employers' actual social contributions	R102	80	260	290	330	360	410
to general government		40	150	170	200	230	260
to other sectors		40	110	120	130	130	150
Imputed social contributions	R103	10	20	30	20	30	30
Taxes linked to production and imports	R20	0	0	0	0	0	0
Subsidies	R30	0	0	0	0	0	0
to general government		0	0	0	0	0	0
to other sectors		0	0	0	0	0	0
Property and entrepreneurial income	R40	0	20	20	10	80	110
Actual interest	R41	0	20	20	10	80	110
to general government		0	20	20	10	10	30
to other sectors		0	0	0	0	70	80
Income from land and intangible assets	R43	0	0	0	0	0	0
Accident insurance transactions	R50	0	0	0	0	0	0
Net accident insurance premiums	R51	0	0	0	0	0	0
Unrequited current transfers n.e.c.	R60	16 770	58 750	64 750	70 940	75 720	80 640
Current taxes on income and wealth	R61	0	0	0	0	0	0
Social benefits	R64	16 770	58 750	64 750	70 940	75 720	80 640
Social benefits linked to actual contributions	R641	16 760	58 730	64 720	70 920	75 690	80 610
Social benefits corresponding to imputed contributions	R642	10	20	30	20	30	30
Other social benefits	R643	0	0	0	0	0	0
Current transfers within general government	R65	0	0	0	0	0	0
to central government		0	0	0	0	0	0
to local government		0	0	0	0	0	0
to social security funds		:	:	:	:	:	:
Current transfers to private non-profit institutions	R66	0	0	0	0	0	0
Current international cooperation	R67	0	0	0	0	0	0
to institutions of the E.C.		0	0	0	0	0	0
to other subsectors of the rest of the world		0	0	0	0	0	0
Miscellaneous current transfers	R69	0	0	0	0	0	0
to households		0	0	0	0	0	0
to other resident sectors		0	0	0	0	0	0
to the rest of the world		0	0	0	0	0	0
Capital transfers	R70	120	100	100	90	80	70
Investment grants	R71	0	0	0	0	0	0
to central government		0	0	0	0	0	0
to local government		0	0	0	0	0	0
to social security funds		:	:	:	:	:	:
to other resident sectors		0	0	0	0	0	0
to the rest of the world		0	0	0	0	0	0
Other capital transfers	R79	120	100	100	90	80	70
to general government		0	0	0	0	0	0
to households		120	100	100	90	80	70
to other resident sectors		0	0	0	0	0	0
to the rest of the world		0	0	0	0	0	0

1. Opérations non-financières

NEDERLAND

Emploi

Mio HFL

Administrations de sécurité sociale (S63)

1983	1984	1985	1986	1987	1988	SEC	
							Opérations sur biens et services
1 090	1 140	1 130	1 120	1 200	1 310	P20	Consommation intermédiaire
2 990	3 070	3 120	3 210	3 360	3 490	P3A	Consommation finale
0	0	0	0	0	0	P40	Formation brute de capital
0	0	0	0	0	0	P41	Formation brute de capital fixe
0	0	0	0	0	0	P42	Variation de stocks
0	0	0	0	0	0	P70	Acquisitions nettes de terrains et d'actifs incorporels
0	0	0	0	0	0	P71	Acquisitions nettes de terrains
0	0	0	0	0	0	P72	Acquisitions nettes d'actifs incorporels
							Opérations de répartition
1 900	1 930	1 990	2 090	2 160	2 180	R10	Rémunération des salariés
1 450	1 500	1 550	1 630	1 690	1 710	R101	Salaires et traitements bruts
420	400	410	430	440	440	R102	Cotisations sociales effectives à charge des employeurs
270	290	290	310	320	320		à destination des administrations publiques
150	110	120	120	120	120		à destination des autres secteurs
30	30	30	30	30	30	R103	Cotisations sociales fictives
0	0	0	0	0	0	R20	Impôts liés à la production et à l'importation
0	0	0	0	0	0	R30	Subventions d'exploitation et à l'importation
0	0	0	0	0	0		aux administrations publiques
0	0	0	0	0	0		aux autres secteurs
100	110	100	90	90	90	R40	Revenus de la propriété et de l'entreprise
100	110	100	90	90	90	R41	Intérêts effectifs
30	20	0	0	0	0		aux administrations publiques
70	90	100	90	90	90		aux autres secteurs
0	0	0	0	0	0	R43	Revenus de la terre et des actifs incorporels
0	0	0	0	0	0	R50	Opérations d'assurance-dommages
0	0	0	0	0	0	R51	Primes nettes d'assurance-dommages
81 430	81 600	82 990	84 570	86 900	89 250	R60	Transferts courants sans contrepartie n.d.a.
0	0	0	0	0	0	R61	Impôts courants sur le revenu et le patrimoine
81 430	81 600	82 990	84 570	86 900	89 250	R64	Prestations sociales
81 400	81 570	82 960	84 540	86 870	89 220	R641	liées à des cotisations sociales effectives
30	30	30	30	30	30	R642	correspondant à des cotisations sociales fictives
0	0	0	0	0	0	R643	autres
0	0	0	0	0	0	R65	Transferts courants entre administrations publiques
0	0	0	0	0	0		à l'administration centrale
0	0	0	0	0	0		aux administrations locales
0	0	0	0	0	0		aux administrations de sécurité sociale
0	0	0	0	0	0	R66	Transferts courants aux administrations privées
0	0	0	0	0	0	R67	Coopération internationale courante
0	0	0	0	0	0		aux institutions communautaires européennes
0	0	0	0	0	0		aux autres parties du reste du monde
0	0	0	0	0	0	R69	Transferts courants divers
0	0	0	0	0	0		aux ménages
0	0	0	0	0	0		aux autres secteurs résidents
0	0	0	0	0	0		au reste du monde
70	80	90	100	100	90	R70	Opérations de répartition en capital
0	0	0	0	0	0	R71	Aides à l'investissement
0	0	0	0	0	0		à l'administration centrale
0	0	0	0	0	0		aux administrations locales
0	0	0	0	0	0		aux administrations de sécurité sociale
0	0	0	0	0	0		aux autres secteurs résidents
0	0	0	0	0	0		au reste du monde
70	80	90	100	100	90	R79	Autres transferts en capital
0	0	0	0	0	0		aux administrations publiques
0	0	0	0	0	0		aux ménages
0	0	0	0	0	0		aux autres secteurs résidents
0	0	0	0	0	0		au reste du monde

NEDERLAND
Social security funds (S63)
1. Non-financial transactions

Mio HFL

Uses

	ESA	1970	1978	1979	1980	1981	1982
Others							
Change in the actuarial reserves for pensions	F911	0	0	0	0	0	0
Consumption of fixed capital	A1	0	0	0	0	0	0
Balancing items							
Gross value added at market prices	N1	380	1 220	1 370	1 510	1 640	1 840
Gross operating surplus	N2	0	0	0	0	0	0
Gross disposable income	N3	1 320	2 140	2 400	2 760	1 240	360
Gross saving	N4	690	230	260	360	-1 410	-2 530
Net lending (+) or net borrowing (-)	N5	690	330	360	470	-1 290	-2 400

Net lending (+) or borrowing (-) of social security funds (S63)
Capacité (+) ou besoin (-) de financement
des administrations de sécurité sociale (S63)
% of GDP - % du PIB

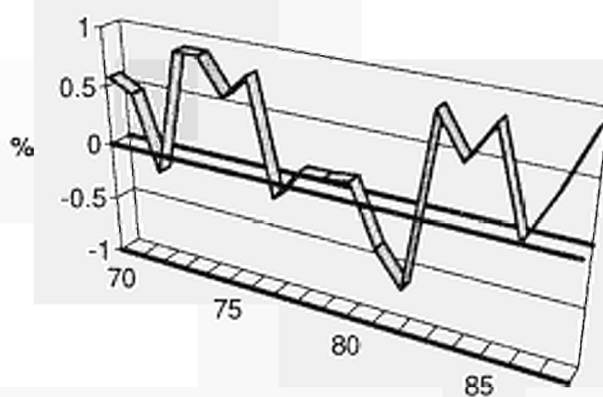

1. Opérations non-financières

NEDERLAND

Emploi

Mio HFL

Administrations de sécurité sociale (S63)

1983	1984	1985	1986	1987	1988	SEC	
0	0	0	0	0	0		Autres
0	0	0	0	0	0		F811 Variation des réserves mathématiques de retraite
							A1 Consommation de capital fixe
							Soldes
1 900	1 930	1 990	2 030	2 160	2 180		N1 Valeur ajoutée brute aux prix du marché
0	0	0	0	0	0		N2 Excédent brut d'exploitation
6 050	4 910	6 500	3 050	5 000	7 530		N3 Revenu disponible brut
3 060	1 840	3 380	-160	1 640	4 040		N4 Épargne brute
3 190	1 960	3 470	-80	1 710	4 130		N5 Capacité (+) ou besoin (-) de financement

Net lending (+) or borrowing (-) of social security funds (S63)
Capacité (+) ou besoin (-) de financement
des administrations de sécurité sociale (S63)
per capita - par habitant

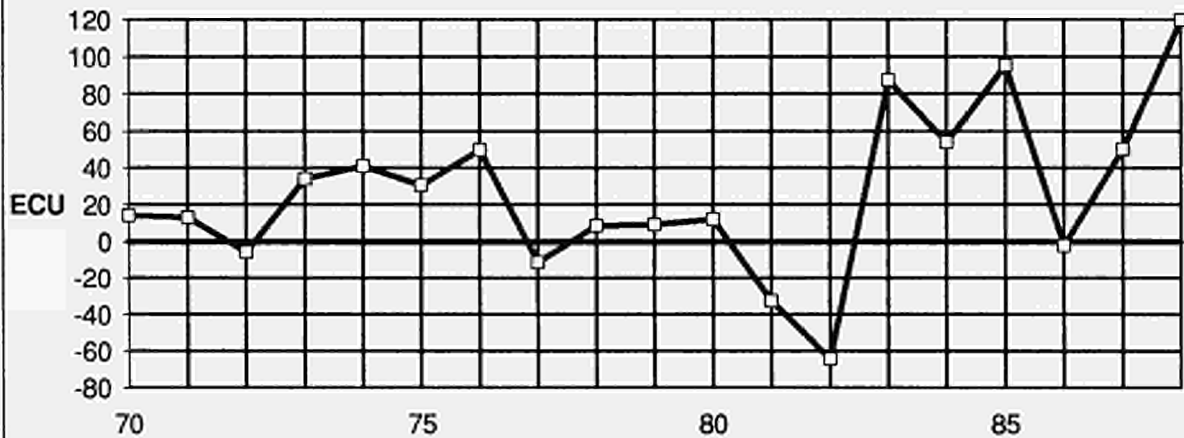

NEDERLAND

2. Financial transactions

General government (S60)

Mio HFL

	ESA	1970	1978	1979	1980	1981	1982
Change in assets							
Currency and transferable sight deposits	F20	823	39	-2 499	1 624	-650	378
In national currency	F21	463	39	-2 499	1 624	-650	378
In foreign currency	F22	0	0	0	0	0	0
Net position in the IMF	F23	360	0	0	0	0	0
Other deposits	F30	76	164	-126	-1 459	-875	-203
In national currency	F31	76	164	-126	-1 459	-875	-203
In foreign currency	F32	0	0	0	0	0	0
Insurance technical reserves	F90	0	0	0	0	0	0
Pre-payments, unsettled claims	F92	0	0	0	0	0	0
Bills and short term bonds	F40	0	0	0	0	0	0
Long term bonds	F50	72	-33	-8	-56	-73	-8
Shares and other equities	F60	0	0	0	0	0	0
Shares	F61	0	0	0	0	0	0
Other equities	F62	0	0	0	0	0	0
Financial gold	F00	0	0	0	0	0	0
Special drawing rights (SDRs)	F10	0	0	0	0	0	0
Assets consisting of SDRs	F11	0	0	0	0	0	0
Short term loans	F70	199	242	-228	35	-223	72
Short term trade credit	F71	0	0	0	0	0	0
Accounts receivable and payable	F72	0	0	0	0	0	0
Other short term loans	F79	199	242	-228	35	-223	72
Medium and long term loans	F80	2 612	5 352	6 463	7 614	7 868	6 610
Medium and long term trade credit	F81	0	0	0	0	0	0
Other medium and long term loans	F89	2 612	5 352	6 463	7 614	7 868	6 610
Total		3 782	5 764	3 602	7 758	6 047	6 849
Change in liabilities							
Currency and transferable sight deposits	F20	64	83	105	207	146	53
In national currency	F21	64	83	105	207	146	53
In foreign currency	F22	0	0	0	0	0	0
Net position in the IMF	F23	0	0	0	0	0	0
Other deposits	F30	-223	590	173	-432	-974	216
In national currency	F31	-223	590	173	-432	-974	216
In foreign currency	F32	0	0	0	0	0	0
Insurance technical reserves	F90	0	0	0	0	0	0
Actuarial reserves, liabilities for profit sharing	F91	0	0	0	0	0	0
Pre-payments, unsettled claims	F92	0	0	0	0	0	0
Bills and short term bonds	F40	522	327	1 731	3 293	2 197	1 356
Long term bonds	F50	1 311	1 642	2 091	5 355	8 790	16 177
Special drawing rights (SDRs)	F10	0	0	0	0	0	0
Counterparts of the net allocation of SDRs	F12	0	0	0	0	0	0
Short term loans	F70	752	2 231	1 286	3 495	-267	-2 685
Short term trade credit	F71	0	0	0	0	0	0
Accounts receivable and payable	F72	0	0	0	0	0	0
Other short term loans	F79	752	2 231	1 286	3 495	-267	-2 685
Medium and long term loans	F80	2 378	6 301	8 399	10 631	15 987	15 032
Medium and long term trade credit	F81	0	0	0	0	0	0
Other medium and long term loans	F89	2 378	6 301	8 399	10 631	15 987	15 032
Total		4 804	11 174	13 785	22 549	25 879	30 149

2. Opérations financières

NEDERLAND

Mio HFL

Administrations publiques (S60)

1983	1984	1985	1986	1987	1988	SEC	
							Variation des créances
-3	-1 582	1 902	2 590	-2 217	-89	F20	Numéraire et dépôts à vue transférables
-3	-1 582	1 902	2 590	-2 217	-89	F21	En monnaie nationale
0	0	0	0	0	0	F22	En monnaie étrangère
0	0	0	0	0	0	F23	Position nette à l'égard du FMI
1 450	1 722	1 156	-1 356	-85	4 657	F30	Autres dépôts
1 450	1 722	1 156	-1 356	-85	4 657	F31	En monnaie nationale
0	0	0	0	0	0	F32	En monnaie étrangère
0	0	0	0	0	0	F90	Réserves techniques d'assurance
0	0	0	0	0	0	F92	Réserves primes et sinistres
0	0	0	0	0	0	F40	Titres à court terme
0	46	152	47	-123	155	F50	Obligations
0	0	0	0	-1	-5	F60	Actions et autres participations
0	0	0	0	-1	-5	F61	Actions
0	0	0	0	0	0	F62	Autres participations
0	0	0	0	0	0	F00	Or financier
0	0	0	0	0	0	F10	Droits de tirage spéciaux (DTS)
0	0	0	0	0	0	F11	Avoirs en droits de tirage spéciaux (DTS)
-447	8	53	2 423	-853	405	F70	Crédits à court terme
0	0	0	0	0	0	F71	Crédits commerciaux à court terme
0	0	0	0	0	0	F72	Décalages comptables
-447	8	53	2 423	-853	405	F79	Autres crédits à court terme
7 227	7 850	6 766	-1 959	4 982	6 853	F80	Crédits à moyen et long terme
0	0	0	0	0	0	F81	Crédits commerciaux à moyen et long terme
7 227	7 850	6 766	-1 959	4 982	6 853	F89	Autres crédits à moyen et long terme
8 227	8 044	10 029	1 745	1 703	11 976		Total
							Variation des engagements
45	35	41	44	55	378	F20	Numéraire et dépôts à vue transférables
45	35	41	44	55	356	F21	En monnaie nationale
0	0	0	0	0	0	F22	En monnaie étrangère
0	0	0	0	0	0	F23	Position nette à l'égard du FMI
-360	-21	45	-36	22	128	F30	Autres dépôts
-360	-21	45	-36	22	128	F31	En monnaie nationale
0	0	0	0	0	0	F32	En monnaie étrangère
0	0	0	0	0	0	F90	Réserves techniques d'assurance
0	0	0	0	0	0	F91	Réserves mathématiques, participation aux bénéfices
0	0	0	0	0	0	F92	Réserves primes et sinistres
-236	-810	-228	-1 434	-1 267	-1 092	F40	Titres à court terme
20 604	21 443	14 769	7 586	12 352	17 463	F50	Obligations
0	0	0	0	0	0	F10	Droits de tirage spéciaux (DTS)
0	0	0	0	0	0	F12	Contrepartie des allocations nettes de DTS
-2 020	-1 058	762	3 712	987	-1 193	F70	Crédits à court terme
0	0	0	0	0	0	F71	Crédits commerciaux à court terme
0	0	0	0	0	0	F72	Décalages comptables
-2 020	-1 058	762	3 712	987	-1 193	F79	Autres crédits à court terme
13 249	10 007	14 876	14 620	15 396	13 542	F80	Crédits à moyen et long terme
0	0	0	0	0	0	F81	Crédits commerciaux à moyen et long terme
13 249	10 007	14 876	14 620	15 396	13 542	F89	Autres crédits à moyen et long terme
31 282	29 596	30 265	24 492	27 545	29 226		Total

NEDERLAND

2. Financial transactions

Central government (S61)

Mio HFL

	ESA	1970	1978	1979	1980	1981	1982
Change in assets							
Currency and transferable sight deposits	F20	648	55	-2 420	1 581	-548	320
In national currency	F21	488	55	-2 420	1 581	-548	320
In foreign currency	F22	0	0	0	0	0	0
Net position in the IMF	F23	360	0	0	0	0	0
Other deposits	F30	0	0	0	0	0	0
In national currency	F31	0	0	0	0	0	0
In foreign currency	F32	0	0	0	0	0	0
Insurance technical reserves	F90	0	0	0	0	0	0
Pre-payments, unsettled claims	F92	0	0	0	0	0	0
Bills and short term bonds	F40	0	0	0	0	0	0
Long term bonds	F50	0	0	0	0	0	0
Shares and other equities	F60	0	0	0	0	0	0
Shares	F61	0	0	0	0	0	0
Other equities	F62	0	0	0	0	0	0
Financial gold	F00	0	0	0	0	0	0
Special drawing rights (SDRs)	F10	0	0	0	0	0	0
Assets consisting of SDRs	F11	0	0	0	0	0	0
Short term loans	F70	0	369	-119	-368	0	0
Short term trade credit	F71	0	0	0	0	0	0
Accounts receivable and payable	F72	0	0	0	0	0	0
Other short term loans	F79	0	369	-119	-368	0	0
Medium and long term loans	F80	2 132	3 362	4 730	5 637	7 420	6 200
Medium and long term trade credit	F81	0	0	0	0	0	0
Other medium and long term loans	F89	2 132	3 362	4 730	5 637	7 420	6 200
Total		2 980	3 786	2 191	6 850	6 872	6 520
Change in liabilities							
Currency and transferable sight deposits	F20	64	83	105	207	146	53
In national currency	F21	64	83	105	207	146	53
In foreign currency	F22	0	0	0	0	0	0
Net position in the IMF	F23	0	0	0	0	0	0
Other deposits	F30	-163	760	3	-89	-1 073	-9
In national currency	F31	-163	760	3	-89	-1 073	-9
In foreign currency	F32	0	0	0	0	0	0
Insurance technical reserves	F90	0	0	0	0	0	0
Actuarial reserves, liabilities for profit sharing	F91	0	0	0	0	0	0
Pre-payments, unsettled claims	F92	0	0	0	0	0	0
Bills and short term bonds	F40	535	360	1 623	3 319	2 215	1 239
Long term bonds	F50	679	2 056	2 770	5 976	9 381	16 645
Special drawing rights (SDRs)	F10	0	0	0	0	0	0
Counterparts of the net allocation of SDRs	F12	0	0	0	0	0	0
Short term loans	F70	-145	-13	45	-53	-100	310
Short term trade credit	F71	0	0	0	0	0	0
Accounts receivable and payable	F72	0	0	0	0	0	0
Other short term loans	F79	-145	-13	45	-53	-100	310
Medium and long term loans	F80	1 199	5 699	6 096	7 450	9 718	9 436
Medium and long term trade credit	F81	0	0	0	0	0	0
Other medium and long term loans	F89	1 199	5 699	6 096	7 450	9 718	9 436
Total		2 169	8 945	10 642	16 810	20 287	27 674

2. Opérations financières

NEDERLAND

Mio HFL

Administration centrale (S61)

1983	1984	1985	1986	1987	1988	SEC	
							Variation des créances
-190	-1 683	1 740	2 698	-2 468	301	F20	Numéraire et dépôts à vue transférables
-190	-1 683	1 740	2 698	-2 468	301	F21	En monnaie nationale
0	0	0	0	0	0	F22	En monnaie étrangère
0	0	0	0	0	0	F23	Position nette à l'égard du FMI
0	0	0	0	0	0	F30	Autres dépôts
0	0	0	0	0	0	F31	En monnaie nationale
0	0	0	0	0	0	F32	En monnaie étrangère
0	0	0	0	0	0	F90	Réserves techniques d'assurance
0	0	0	0	0	0	F92	Réserves primes et sinistres
0	0	0	0	0	0	F40	Titres à court terme
0	0	0	0	0	0	F50	Obligations
0	0	0	0	0	0	F60	Actions et autres participations
0	0	0	0	0	0	F61	Actions
0	0	0	0	0	0	F62	Autres participations
0	0	0	0	0	0	F00	Or financier
0	0	0	0	0	0	F10	Droits de tirage spéciaux (DTS)
0	0	0	0	0	0	F11	Avoirs en droits de tirage spéciaux (DTS)
0	0	0	0	0	0	F70	Crédits à court terme
0	0	0	0	0	0	F71	Crédits commerciaux à court terme
0	0	0	0	0	0	F72	Décalages comptables
0	0	0	0	0	0	F79	Autres crédits à court terme
5 565	6 322	3 870	-9 002	-6 669	3 098	F80	Crédits à moyen et long terme
0	0	0	0	0	0	F81	Crédits commerciaux à moyen et long terme
5 565	6 322	3 870	-9 002	-6 669	3 098	F89	Autres crédits à moyen et long terme
5 375	4 639	5 610	-6 314	-9 137	3 399		Total
							Variation des engagements
45	35	41	44	55	378	F20	Numéraire et dépôts à vue transférables
45	35	41	44	55	378	F21	En monnaie nationale
0	0	0	0	0	0	F22	En monnaie étrangère
0	0	0	0	0	0	F23	Position nette à l'égard du FMI
-379	113	-325	649	219	-457	F30	Autres dépôts
-379	113	-325	649	219	-457	F31	En monnaie nationale
0	0	0	0	0	0	F32	En monnaie étrangère
0	0	0	0	0	0	F90	Réserves techniques d'assurance
0	0	0	0	0	0	F91	Réserves mathématiques, participation aux bénéfices
0	0	0	0	0	0	F92	Réserves primes et sinistres
-255	-887	-318	-1 428	-2 170	-899	F40	Titres à court terme
21 264	22 894	15 758	8 233	12 797	17 756	F50	Obligations
0	0	0	0	0	0	F10	Droits de tirage spéciaux (DTS)
0	0	0	0	0	0	F12	Contrepartie des allocations nettes de DTS
-123	-55	138	-107	352	152	F70	Crédits à court terme
0	0	0	0	0	0	F71	Crédits commerciaux à court terme
0	0	0	0	0	0	F72	Décalages comptables
-123	-55	138	-107	352	152	F79	Autres crédits à court terme
9 672	6 763	9 655	2 590	2 094	5 656	F80	Crédits à moyen et long terme
0	0	0	0	0	0	F81	Crédits commerciaux à moyen et long terme
9 672	6 763	9 655	2 590	2 094	5 656	F89	Autres crédits à moyen et long terme
30 224	28 863	24 949	9 981	13 347	22 586		Total

NEDERLAND

2. Financial transactions

Local government (S62)

Mio HFL

	ESA	1970	1978	1979	1980	1981	1982
Change in assets							
Currency and transferable sight deposits	F20	16	63	-97	39	-130	64
In national currency	F21	16	63	-97	39	-130	64
In foreign currency	F22	0	0	0	0	0	0
Net position in the IMF	F23	0	0	0	0	0	0
Other deposits	F30	98	237	520	-909	329	-98
In national currency	F31	98	237	520	-909	329	-98
In foreign currency	F32	0	0	0	0	0	0
Insurance technical reserves	F90	0	0	0	0	0	0
Pre-payments, unsettled claims	F92	0	0	0	0	0	0
Bills and short term bonds	F40	-14	4	-16	4	-4	28
Long term bonds	F50	0	0	0	0	0	0
Shares and other equities	F60	0	0	0	0	0	0
Shares	F61	0	0	0	0	0	0
Other equities	F62	0	0	0	0	0	0
Financial gold	F00	0	0	0	0	0	0
Special drawing rights (SDRs)	F10	0	0	0	0	0	0
Assets consisting of SDRs	F11	0	0	0	0	0	0
Short term loans	F70	32	-142	-119	-65	-39	306
Short term trade credit	F71	0	0	0	0	0	0
Accounts receivable and payable	F72	0	0	0	0	0	0
Other short term loans	F79	32	-142	-119	-65	-39	306
Medium and long term loans	F80	2 110	4 240	4 790	6 010	6 470	5 550
Medium and long term trade credit	F81	0	0	0	0	0	0
Other medium and long term loans	F89	2 110	4 240	4 790	6 010	6 470	5 550
Total		2 242	4 402	5 078	5 079	6 626	5 850
Change in liabilities							
Currency and transferable sight deposits	F20	0	0	0	0	0	0
In national currency	F21	0	0	0	0	0	0
In foreign currency	F22	0	0	0	0	0	0
Net position in the IMF	F23	0	0	0	0	0	0
Other deposits	F30	0	0	0	0	0	0
In national currency	F31	0	0	0	0	0	0
In foreign currency	F32	0	0	0	0	0	0
Insurance technical reserves	F90	0	0	0	0	0	0
Actuarial reserves, liabilities for profit sharing	F91	0	0	0	0	0	0
Pre-payments, unsettled claims	F92	0	0	0	0	0	0
Bills and short term bonds	F40	0	0	0	0	0	0
Long term bonds	F50	632	-414	-679	-621	-591	-468
Special drawing rights (SDRs)	F10	0	0	0	0	0	0
Counterparts of the net allocation of SDRs	F12	0	0	0	0	0	0
Short term loans	F70	1 196	1 871	771	3 021	-710	-3 375
Short term trade credit	F71	0	0	0	0	0	0
Accounts receivable and payable	F72	0	0	0	0	0	0
Other short term loans	F79	1 196	1 871	771	3 021	-710	-3 375
Medium and long term loans	F80	2 706	3 268	5 272	7 221	12 225	10 858
Medium and long term trade credit	F81	0	0	0	0	0	0
Other medium and long term loans	F89	2 706	3 268	5 272	7 221	12 225	10 858
Total		4 534	4 725	5 364	9 621	10 924	7 015

2. Opérations financières

NEDERLAND

Mio HFL

Administrations locales (S62)

1983	1984	1985	1986	1987	1988	SEC	
							Variation des créances
157	94	43	46	-192	-157	F20	Numéraire et dépôts à vue transférables
157	94	43	46	-192	-157	F21	En monnaie nationale
0	0	0	0	0	0	F22	En monnaie étrangère
0	0	0	0	0	0	F23	Position nette à l'égard du FMI
541	199	193	221	784	10	F30	Autres dépôts
541	199	193	221	784	10	F31	En monnaie nationale
0	0	0	0	0	0	F32	En monnaie étrangère
0	0	0	0	0	0	F90	Réserves techniques d'assurance
0	0	0	0	0	0	F92	Réserves primes et sinistres
31	47	-10	-50	-36	-2	F40	Titres à court terme
0	0	0	0	0	0	F50	Obligations
0	0	0	0	0	0	F60	Actions et autres participations
0	0	0	0	0	0	F61	Actions
0	0	0	0	0	0	F62	Autres participations
0	0	0	0	0	0	F00	Or financier
0	0	0	0	0	0	F10	Droits de tirage spéciaux (DTS)
0	0	0	0	0	0	F11	Avoirs en droits de tirage spéciaux (DTS)
338	-18	269	-330	-692	363	F70	Crédits à court terme
0	0	0	0	0	0	F71	Crédits commerciaux à court terme
0	0	0	0	0	0	F72	Décalages comptables
338	-18	269	-330	-692	363	F79	Autres crédits à court terme
6 033	6 869	5 711	-1 548	929	4 297	F80	Crédits à moyen et long terme
0	0	0	0	0	0	F81	Crédits commerciaux à moyen et long terme
6 033	6 869	5 711	-1 548	929	4 297	F89	Autres crédits à moyen et long terme
7 100	7 191	6 206	-1 661	793	4 511		Total
							Variation des engagements
0	0	0	0	0	0	F20	Numéraire et dépôts à vue transférables
0	0	0	0	0	0	F21	En monnaie nationale
0	0	0	0	0	0	F22	En monnaie étrangère
0	0	0	0	0	0	F23	Position nette à l'égard du FMI
0	0	0	0	0	0	F30	Autres dépôts
0	0	0	0	0	0	F31	En monnaie nationale
0	0	0	0	0	0	F32	En monnaie étrangère
0	0	0	0	0	0	F90	Réserves techniques d'assurance
0	0	0	0	0	0	F91	Réserves mathématiques, participation aux bénéfices
0	0	0	0	0	0	F92	Réserves primes et sinistres
0	0	0	74	621	-300	F40	Titres à court terme
-660	-1 451	-989	-647	-445	-293	F50	Obligations
0	0	0	0	0	0	F10	Droits de tirage spéciaux (DTS)
0	0	0	0	0	0	F12	Contrepartie des allocations nettes de DTS
-360	-1 144	246	4 412	-752	-1 987	F70	Crédits à court terme
0	0	0	0	0	0	F71	Crédits commerciaux à court terme
0	0	0	0	0	0	F72	Décalages comptables
-360	-1 144	246	4 412	-752	-1 987	F79	Autres crédits à court terme
7 881	8 433	7 975	397	6 216	7 999	F80	Crédits à moyen et long terme
0	0	0	0	0	0	F81	Crédits commerciaux à moyen et long terme
7 881	8 433	7 975	397	6 216	7 999	F89	Autres crédits à moyen et long terme
6 861	5 838	7 232	4 236	5 640	5 419		Total

NEDERLAND

2. Financial transactions

Social security funds (S63)

Mio HFL

	ESA	1970	1978	1979	1980	1981	1982
Change in assets							
Currency and transferable sight deposits	F20	-41	-79	18	4	28	-6
In national currency	F21	-41	-79	18	4	28	-6
In foreign currency	F22	0	0	0	0	0	0
Net position in the IMF	F23	0	0	0	0	0	0
Other deposits	F30	38	97	-816	-207	-1 303	-330
In national currency	F31	38	97	-816	-207	-1 303	-330
In foreign currency	F32	0	0	0	0	0	0
Insurance technical reserves	F90	0	0	0	0	0	0
Pre-payments, unsettled claims	F92	0	0	0	0	0	0
Bills and short term bonds	F40	27	29	-92	22	22	-145
Long term bonds	F50	72	-33	-8	-56	-73	-8
Shares and other equities	F60	0	0	0	0	0	0
Shares	F61	0	0	0	0	0	0
Other equities	F62	0	0	0	0	0	0
Financial gold	F00	0	0	0	0	0	0
Special drawing rights (SDRs)	F10	0	0	0	0	0	0
Assets consisting of SDRs	F11	0	0	0	0	0	0
Short term loans	F70	479	176	-234	163	-140	-55
Short term trade credit	F71	0	0	0	0	0	0
Accounts receivable and payable	F72	0	0	0	0	0	0
Other short term loans	F79	479	176	-234	163	-140	-55
Medium and long term loans	F80	-103	416	-88	187	30	-260
Medium and long term trade credit	F81	0	0	0	0	0	0
Other medium and long term loans	F89	-103	416	-88	187	30	-260
Total		472	606	-1 220	113	-1 436	-804
Change in liabilities							
Currency and transferable sight deposits	F20	0	0	0	0	0	0
In national currency	F21	0	0	0	0	0	0
In foreign currency	F22	0	0	0	0	0	0
Net position in the IMF	F23	0	0	0	0	0	0
Other deposits	F30	0	0	0	0	0	0
In national currency	F31	0	0	0	0	0	0
In foreign currency	F32	0	0	0	0	0	0
Insurance technical reserves	F90	0	0	0	0	0	0
Actuarial reserves, liabilities for profit sharing	F91	0	0	0	0	0	0
Pre-payments, unsettled claims	F92	0	0	0	0	0	0
Bills and short term bonds	F40	0	0	0	0	0	0
Long term bonds	F50	0	0	0	0	0	0
Special drawing rights (SDRs)	F10	0	0	0	0	0	0
Counterparts of the net allocation of SDRs	F12	0	0	0	0	0	0
Short term loans	F70	13	534	226	222	587	559
Short term trade credit	F71	0	0	0	0	0	0
Accounts receivable and payable	F72	0	0	0	0	0	0
Other short term loans	F79	13	534	226	222	587	559
Medium and long term loans	F80	0	0	0	180	96	-382
Medium and long term trade credit	F81	0	0	0	0	0	0
Other medium and long term loans	F89	0	0	0	180	96	-382
Total		13	534	226	402	683	177

2. Opérations financières

NEDERLAND

Mio HFL

Administrations de sécurité sociale (S63)

1983	1984	1985	1986	1987	1988	SEC	
							Variation des créances
30	7	119	-144	443	-233	F20	Numéraire et dépôts à vue transférables
30	7	119	-144	443	-233	F21	En monnaie nationale
0	0	0	0	0	0	F22	En monnaie étrangère
0	0	0	0	0	0	F23	Position nette à l'égard du FMI
890	1 657	593	-892	-672	4 062	F30	Autres dépôts
890	1 657	593	-892	-672	4 062	F31	En monnaie nationale
0	0	0	0	0	0	F32	En monnaie étrangère
0	0	0	0	0	0	F90	Réserves techniques d'assurance
0	0	0	0	0	0	F92	Réserves primes et sinistres
-50	-124	-80	130	-246	-105	F40	Titres à court terme
0	46	152	47	-123	155	F50	Obligations
0	0	0	0	-1	-5	F60	Actions et autres participations
0	0	0	0	-1	-5	F61	Actions
0	0	0	0	0	0	F62	Autres participations
0	0	0	0	0	0	F00	Or financier
0	0	0	0	0	0	F10	Droits de tirage spéciaux (DTS)
0	0	0	0	0	0	F11	Avoirs en droits de tirage spéciaux (DTS)
-657	-95	58	2 929	-1 281	378	F70	Crédits à court terme
0	0	0	0	0	0	F71	Crédits commerciaux à court terme
0	0	0	0	0	0	F72	Décalages comptables
-657	-95	58	2 929	-1 281	378	F79	Autres crédits à court terme
-67	-152	-61	-2 420	2 713	-495	F80	Crédits à moyen et long terme
0	0	0	0	0	0	F81	Crédits commerciaux à moyen et long terme
-67	-152	-61	-2 420	2 713	-495	F89	Autres crédits à moyen et long terme
146	1 339	781	-350	833	3 757		Total
							Variation des engagements
0	0	0	0	0	0	F20	Numéraire et dépôts à vue transférables
0	0	0	0	0	0	F21	En monnaie nationale
0	0	0	0	0	0	F22	En monnaie étrangère
0	0	0	0	0	0	F23	Position nette à l'égard du FMI
0	0	0	0	0	0	F30	Autres dépôts
0	0	0	0	0	0	F31	En monnaie nationale
0	0	0	0	0	0	F32	En monnaie étrangère
0	0	0	0	0	0	F90	Réserves techniques d'assurance
0	0	0	0	0	0	F91	Réserves mathématiques, participation aux bénéfices
0	0	0	0	0	0	F92	Réserves primes et sinistres
0	0	0	0	0	0	F40	Titres à court terme
0	0	0	0	0	0	F50	Obligations
0	0	0	0	0	0	F10	Droits de tirage spéciaux (DTS)
0	0	0	0	0	0	F12	Contrepartie des allocations nettes de DTS
-1 409	20	652	-417	267	978	F70	Crédits à court terme
0	0	0	0	0	0	F71	Crédits commerciaux à court terme
0	0	0	0	0	0	F72	Décalages comptables
-1 409	20	652	-417	267	978	F79	Autres crédits à court terme
0	0	0	622	-923	-66	F80	Crédits à moyen et long terme
0	0	0	0	0	0	F81	Crédits commerciaux à moyen et long terme
0	0	0	622	-923	-66	F89	Autres crédits à moyen et long terme
-1 409	20	652	205	-656	912		Total

NEDERLAND

3. Expenditure and receipts by
main economic categories

General government (S60)

Mio HFL

	1970	1978	1979	1980	1981	1982
Expenditure						
1. Total expenditure	53 463	157 361	171 717	189 673	205 592	220 594
2. Current and capital expenditure	50 580	151 800	165 490	182 080	198 020	213 920
3. Actual current expenditure	43 260	138 470	149 860	162 250	176 570	192 860
4. Actual expenditure on compensation of employees and on goods and services	16 250	44 490	48 110	50 570	52 660	54 740
Intermediate consumption (P20)	5 400	14 380	16 130	17 200	18 680	19 870
Actual compensation of employees (R101+R102)	11 940	33 400	35 370	37 150	37 850	39 140
Taxes on production (R22)	0	0	0	0	0	0
Less: sales of goods and services and production on own account	1 090	3 290	3 390	3 780	3 870	4 270
5. Property and entrepreneurial income and net accident insurance premiums (R40+R51)	3 520	9 280	10 270	12 520	15 760	19 120
6. Subsidies and unrequited current transfers n.e.c. (R30+R60)	23 490	84 700	91 480	99 160	108 150	119 000
7. Capital expenditure	7 320	13 330	15 630	19 830	21 450	21 060
8. Final capital expenditure (P40+P70)	5 670	9 640	9 800	10 970	11 100	10 620
9. Capital transfers (R70)	1 650	3 690	5 830	8 860	10 350	10 440
10. Loans, advances and equities (net change in assets)	2 883	5 561	6 227	7 593	7 572	6 674
11. Net change in assets due to trade credit and accounts receivable and payable (F71+F72+F81)	:	:	:	:	:	:
Receipts						
12. Total receipts	49 130	143 530	153 680	168 530	178 700	187 810
13. Actual current receipts	48 640	142 460	152 540	167 330	177 420	186 500
14. Current taxes	29 360	79 770	83 240	90 590	90 910	92 620
on income and wealth (R61)	15 810	45 500	48 500	53 500	53 280	54 290
linked to production and imports (R20)	13 550	34 270	34 740	37 090	37 630	38 330
15. Actual social contributions (R62)	16 330	49 390	53 870	58 010	62 690	68 640
16. Property entrepreneurial income and accident insurance claims (R40+R52)	2 320	11 660	13 720	16 860	21 710	22 890
17. Subsidies and unrequited current transfers n.e.c. (R30+R65+R67+R69)	630	1 640	1 710	1 870	2 110	2 350
18. Capital receipts	490	1 070	1 140	1 200	1 280	1 310
19. Capital taxes (R72)	270	590	710	740	780	700
20. Capital transfers n.e.c. (R71+R79)	220	480	430	460	500	610
Balances						
Gross saving (N4) (13-3)	5 380	3 990	2 680	5 080	850	-6 360
Net lending (+) or net borrowing (-) (N5) (12-2)	-1 450	-8 270	-11 810	-13 550	-19 320	-26 110
Net balance to be financed (-) or allocated (+) (12-1)	-4 333	-13 831	-18 037	-21 143	-26 892	-32 784
Net balance to be financed (-) or allocated (+) on a cash basis (12-1-11)	:	:	:	:	:	:

3. Dépenses et recettes par grandes catégories économiques

NEDERLAND

Mio HFL

Administrations publiques (S60)

1983	1984	1985	1986	1987	1988	
229 150	235 824	240 531	239 691	250 355	253 718	Dépenses
222 370	227 920	233 560	239 180	246 350	246 310	1. Dépenses totales
202 140	205 240	211 120	214 930	220 970	223 840	2. Dépenses courantes et en capital
55 350	54 600	55 740	56 550	57 850	58 120	3. Dépenses effectives courantes
						4. Dépenses effectives en rémunération des salariés et en biens et services (nettes)
21 530	21 940	22 750	23 410	24 200	24 720	Consommation intermédiaire (P20)
38 420	37 660	38 160	38 690	39 310	39 470	Rémunération effective des salariés (R101+R102)
0	0	0	0	0	0	Impôts liés à la production (R22)
4 600	5 000	5 170	5 550	5 660	6 070	Moins: ventes de biens et services et production pour compte propre
21 730	23 940	26 250	26 690	26 520	27 050	5. Revenus de la propriété et de l'entreprise et primes nettes d'assurance-dommages (R40+R51)
125 060	126 700	129 130	131 690	136 600	138 670	6. Subventions d'exploitation et transferts courants sans contrepartie n.d.a. (R30+R60)
20 230	22 680	22 440	24 250	25 380	22 470	7. Dépenses en capital
10 190	11 190	10 940	10 570	10 350	10 710	8. Dépenses finales en capital (P40+P70)
10 040	11 490	11 500	13 680	15 030	11 760	9. Transferts en capital (R70)
6 780	7 904	6 971	511	4 005	7 408	10. Prêts, avances et participations (variation nette de créances)
:	:	:	:	:	:	11. Solde des créances et engagements sur crédits commerciaux et décalages comptables (F71+F72+F81)
198 140	202 890	213 680	213 490	218 200	223 910	Recettes
196 780	201 190	212 000	211 790	216 160	221 930	12. Recettes totales
92 490	94 010	98 130	105 210	111 810	116 830	13. Recettes effectives courantes
51 890	51 030	52 870	57 610	60 770	64 390	14. Impôts courants
40 600	42 980	45 260	47 600	51 040	52 440	sur le revenu et le patrimoine (R61)
78 440	77 800	81 030	79 880	84 270	87 700	liés à la production et à l'importation (R20)
23 400	26 610	29 870	23 610	16 570	13 780	15. Cotisations sociales effectives (R62)
2 450	2 770	2 970	3 090	3 510	3 620	16. Revenus de la propriété et de l'entreprise et indemnités d'assurance-dommages (R40+R52)
1 360	1 700	1 680	1 700	2 040	1 980	17. Subventions d'exploitation et autres transferts courants sans contrepartie n.d.a. (R30+R65+R67+R69)
680	810	820	980	1 140	1 080	18. Recettes en capital
680	890	860	720	900	900	19. Impôts en capital (R72)
						20. Transferts en capital n.d.a. (R71+R79)
-5 360	-4 050	880	-3 140	-4 810	-1 910	Soldes
-24 230	-25 030	-19 880	-25 690	-28 150	-22 400	Épargne brute (N4) (13-3)
-31 010	-32 934	-26 851	-26 201	-32 155	-29 808	Capacité (+) ou besoin (-) de financement (N5) (12-2)
:	:	:	:	:	:	Solde net à financer (-) ou à employer (+) (12-1)
						Solde net à financer (-) ou à employer (+) sur la base de règlements (12-1-11)

NEDERLAND

3. Expenditure and receipts by
main economic categories

Central government (S61)

Mio HFL

	1970	1978	1979	1980	1981	1982
Expenditure						
1. Total expenditure	32 382	97 801	106 901	118 389	129 560	140 030
2. Current and capital expenditure	30 250	94 070	102 290	113 120	122 140	133 830
3. Actual current expenditure	26 060	86 460	92 140	99 770	106 800	118 530
4. Actual expenditure on compensation of employees and on goods and services	8 120	21 170	23 180	24 610	25 770	26 930
Intermediate consumption (P20)	3 410	8 430	9 560	9 970	10 780	11 520
Actual compensation of employees (R101+R102)	5 200	14 190	15 100	16 260	16 600	17 170
Taxes on production (R22)	10	110	100	130	120	140
Less: sales of goods and services and production on own account	500	1 560	1 580	1 750	1 730	1 900
5. Property and entrepreneurial income and net accident insurance premiums (R40+R51)	1 680	4 770	5 580	7 110	9 420	12 450
6. Subsidies and unrequited current transfers n.e.c. (R30+R60)	16 260	60 520	63 380	68 050	71 610	79 150
7. Capital expenditure	4 190	7 610	10 150	13 350	15 340	15 300
8. Final capital expenditure (P40+P70)	2 080	2 350	2 600	3 160	3 300	2 870
9. Capital transfers (R70)	2 110	5 260	7 550	10 190	12 040	12 430
10. Loans, advances and equities (net change in assets)	2 132	3 731	4 611	5 269	7 420	6 200
11. Net change in assets due to trade credit and accounts receivable and payable (F71+F72+F81)	:	:	:	:	:	:
Receipts						
12. Total receipts	30 680	88 480	93 820	104 170	108 990	111 820
13. Actual current receipts	30 190	87 430	92 830	103 100	107 720	110 700
14. Current taxes	28 690	77 210	80 700	88 010	87 830	89 100
on income and wealth (R61)	15 670	44 790	47 780	52 760	52 350	53 210
linked to production and imports (R20)	13 020	32 420	32 920	35 250	35 480	35 890
15. Actual social contributions (R62)	0	0	0	0	0	0
16. Property entrepreneurial income and accident insurance claims (R40+R52)	1 290	9 340	11 250	14 140	18 830	20 330
17. Subsidies and unrequited current transfers n.e.c. (R30+R65+R67+R69)	210	880	880	950	1 060	1 270
18. Capital receipts	490	1 050	990	1 070	1 270	1 120
19. Capital taxes (R72)	270	590	710	740	780	700
20. Capital transfers n.e.c. (R71+R79)	220	460	280	330	490	420
Balances						
Gross saving (N4) (13-3)	4 130	970	690	3 330	920	-7 830
Net lending (+) or net borrowing (-) (N5) (12-2)	430	-5 590	-8 470	-8 950	-13 150	-22 010
Net balance to be financed (-) or allocated (+) (12-1)	-1 702	-9 321	-13 081	-14 219	-20 570	-28 210
Net balance to be financed (-) or allocated (+) on a cash basis (12-1-11)	:	:	:	:	:	:

3. Dépenses et recettes par grandes catégories économiques

NEDERLAND

Mio HFL

Administration centrale (S61)

1983	1984	1985	1986	1987	1988	
						Dépenses
143 835	147 732	149 570	141 008	146 601	155 978	1. Dépenses totales
138 270	141 410	145 700	150 010	153 270	152 880	2. Dépenses courantes et en capital
123 410	124 810	128 890	131 140	133 220	136 070	3. Dépenses effectives courantes
28 260	28 170	28 580	29 170	30 100	30 440	4. Dépenses effectives en rémunération des salariés et en biens et services (nettes)
						Consommation intermédiaire (P20)
12 920	13 040	13 440	14 340	14 900	15 280	Rémunération effective des salariés (R101+R102)
17 320	17 290	17 360	17 530	17 880	18 060	Impôts liés à la production (R22)
130	150	160	170	190	200	Moins: ventes de biens et services et production pour compte propre
2 110	2 310	2 380	2 870	2 870	3 100	
15 230	17 920	20 020	20 750	20 790	21 200	5. Revenus de la propriété et de l'entreprise et primes nettes d'assurance-dommages (R40+R51)
79 920	78 720	80 290	81 220	82 330	84 430	6. Subventions d'exploitation et transferts courants sans contrepartie n.d.a. (R30+R60)
14 860	16 600	16 810	18 870	20 050	16 810	7. Dépenses en capital
2 880	3 190	3 150	3 130	3 170	2 980	8. Dépenses finales en capital (P40+P70)
11 980	13 410	13 660	15 740	16 880	13 830	9. Transferts en capital (R70)
5 565	6 322	3 870	-9 002	-6 669	3 098	10. Prêts, avances et participations (variation nette de créances)
:	:	:	:	:	:	11. Solde des créances et engagements sur crédits commerciaux et décalages comptables (F71+F72+F81)
						Recettes
112 500	117 940	124 680	125 850	125 050	127 320	12. Recettes totales
111 320	116 710	123 270	124 380	123 270	125 620	13. Recettes effectives courantes
88 990	90 400	94 120	101 350	107 700	112 690	14. Impôts courants
50 760	49 860	51 620	56 360	59 460	63 040	sur le revenu et le patrimoine (R61)
38 230	40 540	42 500	44 990	48 240	49 650	liés à la production et à l'importation (R20)
0	0	0	0	0	0	15. Cotisations sociales effectives (R62)
21 060	24 750	27 500	21 400	13 940	10 700	16. Revenus de la propriété et de l'entreprise et indemnités d'assurance-dommages (R40+R52)
1 270	1 560	1 650	1 630	1 630	2 230	17. Subventions d'exploitation et autres transferts courants sans contrepartie n.d.a. (R30+R65+R67+R69)
1 180	1 230	1 410	1 470	1 780	1 700	18. Recettes en capital
680	810	820	980	1 140	1 080	19. Impôts en capital (R72)
500	420	590	490	640	620	20. Transferts en capital n.d.a. (R71+R79)
						Soldes
-12 090	-8 100	-5 620	-6 760	-9 950	-10 450	Epargne brute (N4) (13-3)
-25 770	-23 470	-21 020	-24 160	-28 220	-25 560	Capacité (+) ou besoin (-) de financement (N5) (12-2)
-31 335	-29 792	-24 890	-15 158	-21 551	-28 658	Solde net à financer (-) ou à employer (+) (12-1)
:	:	:	:	:	:	Solde net à financer (-) ou à employer (+) sur la base de règlements (12-1-11)

NEDERLAND

3. Expenditure and receipts by
main economic categories

Local government (S62)

Mio HFL

	1970	1978	1979	1980	1981	1982
Expenditure						
1. Total expenditure	19 472	56 168	60 551	65 775	71 601	77 546
2. Current and capital expenditure	17 330	52 070	55 880	59 830	65 170	71 690
3. Actual current expenditure	13 460	44 100	47 880	51 210	56 200	62 820
4. Actual expenditure on compensation of employees and on goods and services	7 980	23 760	25 560	27 150	28 080	29 180
Intermediate consumption (P20)	1 740	5 260	5 800	6 340	6 890	7 300
Actual compensation of employees (R101+R102)	6 800	20 040	21 370	22 610	23 090	24 010
Taxes on production (R22)	30	190	200	230	240	240
Less: sales of goods and services and production on own account	590	1 730	1 810	2 030	2 140	2 370
5. Property and entrepreneurial income and net accident insurance premiums (R40+R51)	2 490	7 110	7 720	8 620	9 940	10 700
6. Subsidies and unrequited current transfers n.e.c. (R30+R60)	2 990	13 230	14 600	15 440	18 180	22 940
7. Capital expenditure	3 870	7 970	8 000	8 620	8 970	8 870
8. Final capital expenditure (P40+P70)	3 590	7 290	7 200	7 810	7 800	7 750
9. Capital transfers (R70)	280	680	800	810	1 170	1 120
10. Loans, advances and equities (net change in assets)	2 142	4 098	4 671	5 945	6 431	5 856
11. Net change in assets due to trade credit and accounts receivable and payable (F71+F72+F81)	:	:	:	:	:	:
Receipts						
12. Total receipts	14 760	49 060	52 180	54 760	60 290	69 990
13. Actual current receipts	14 020	46 890	49 610	52 600	57 540	66 820
14. Current taxes	710	2 860	2 840	2 940	3 440	3 900
on income and wealth (R61)	140	710	720	740	930	1 080
linked to production and imports (R20)	570	2 150	2 120	2 200	2 510	2 820
15. Actual social contributions (R62)	0	0	0	0	0	0
16. Property entrepreneurial income and accident insurance claims (R40+R52)	1 390	4 130	4 550	4 950	5 540	5 920
17. Subsidies and unrequited current transfers n.e.c. (R30+R65+R67+R69)	11 920	39 900	42 220	44 710	48 560	57 000
18. Capital receipts	740	2 170	2 570	2 160	2 750	3 170
19. Capital taxes (R72)	0	0	0	0	0	0
20. Capital transfers n.e.c. (R71+R79)	740	2 170	2 570	2 160	2 750	3 170
Balances						
Gross saving (N4) (13-3)	560	2 790	1 730	1 390	1 340	4 000
Net lending (+) or net borrowing (-) (N5) (12-2)	-2 570	-3 010	-3 700	-5 070	-4 880	-1 700
Net balance to be financed (-) or allocated (+) (12-1)	-4 712	-7 108	-8 371	-11 015	-11 311	-7 556
Net balance to be financed (-) or allocated (+) on a cash basis (12-1-11)	:	:	:	:	:	:

3. Dépenses et recettes par grandes catégories économiques

NEDERLAND

Mio HFL

Administrations locales (S62)

1983	1984	1985	1986	1987	1988	
82 481	85 141	85 910	76 842	75 677	80 030	Dépenses
76 110	78 290	79 930	78 720	75 440	75 370	1. Dépenses totales
67 390	68 650	70 390	69 760	66 540	65 340	2. Dépenses courantes et en capital
29 390	28 870	29 460	29 520	29 840	29 500	3. Dépenses effectives courantes
						4. Dépenses effectives en rémunération des salariés et en biens et services (nettes)
7 520	7 760	8 180	7 950	8 100	8 130	Consommation intermédiaire (P20)
24 090	23 530	23 800	23 960	24 250	24 060	Rémunération effective des salariés (R101+R102)
270	270	270	290	280	280	Impôts liés à la production (R22)
2 490	2 690	2 790	2 680	2 790	2 970	Moins: ventes de biens et services et production pour compte propre
11 240	11 910	12 140	11 870	10 300	9 760	5. Revenus de la propriété et de l'entreprise et primes nettes d'assurance-dommages (R40+R51)
26 760	27 870	28 790	28 370	26 400	26 080	6. Subventions d'exploitation et transferts courants sans contrepartie n.d.a. (R30+R60)
8 720	9 640	9 540	8 960	8 900	10 030	7. Dépenses en capital
7 310	8 000	7 790	7 440	7 180	7 730	8. Dépenses finales en capital (P40+P70)
1 410	1 640	1 750	1 520	1 720	2 300	9. Transferts en capital (R70)
6 371	6 851	5 980	-1 878	237	4 660	10. Prêts, avances et participations (variation nette de créances)
:	:	:	:	:	:	11. Solde des créances et engagements sur crédits commerciaux et décalages comptables (F71+F72+F81)
74 460	74 770	77 600	77 270	73 800	74 400	Recettes
71 060	70 860	73 510	73 540	70 040	69 840	12. Recettes totales
3 900	4 030	4 440	4 320	4 580	4 620	13. Recettes effectives courantes
1 130	1 170	1 250	1 250	1 310	1 350	14. Impôts courants
2 770	2 860	3 190	3 070	3 270	3 270	sur le revenu et le patrimoine (R61)
0	0	0	0	0	0	liés à la production et à l'importation (R20)
6 500	7 040	7 530	7 420	6 470	6 230	15. Cotisations sociales effectives (R62)
60 660	59 790	61 540	61 800	58 990	58 990	16. Revenus de la propriété et de l'entreprise et indemnités d'assurance-dommages (R40+R52)
3 400	3 910	4 090	3 730	3 760	4 560	17. Subventions d'exploitation et autres transferts courants sans contrepartie n.d.a. (R30+R65+R67+R69)
0	0	0	0	0	0	18. Recettes en capital
3 400	3 910	4 090	3 730	3 760	4 560	19. Impôts en capital (R72)
						20. Transferts en capital n.d.a. (R71+R79)
3 670	2 210	3 120	3 780	3 500	4 500	Solde
-1 650	-3 520	-2 330	-1 450	-1 640	-970	Épargne brute (N4) (13-3)
-8 021	-10 371	-8 310	428	-1 877	-5 630	Capacité (+) ou besoin (-) de financement (N5) (12-2)
:	:	:	:	:	:	Solde net à financer (-) ou à employer (+) (12-1)
						Solde net à financer (-) ou à employer (+) sur la base de règlements (12-1-11)

NEDERLAND

3. Expenditure and receipts by
main economic categories

Social security funds (S63)

Mio HFL

	1970	1978	1979	1980	1981	1982
Expenditure						
1. Total expenditure	17 958	61 319	66 650	73 714	78 317	83 357
2. Current and capital expenditure	17 510	60 760	66 980	73 420	78 500	83 680
3. Actual current expenditure	17 390	60 660	66 880	73 330	78 420	83 610
4. Actual expenditure on compensation of employees and on goods and services	620	1 890	2 110	2 380	2 620	2 860
Intermediate consumption (P20)	250	690	770	890	1 010	1 050
Actual compensation of employees (R101+R102)	370	1 200	1 340	1 490	1 610	1 810
Taxes on production (R22)	0	0	0	0	0	0
Less: sales of goods and services and production on own account	0	0	0	0	0	0
5. Property and entrepreneurial income and net accident insurance premiums (R40+R51)	0	20	20	10	80	110
6. Subsidies and unrequited current transfers n.e.c. (R30+R60)	16 770	58 750	64 750	70 940	75 720	80 640
7. Capital expenditure	120	100	100	90	80	70
8. Final capital expenditure (P40+P70)	0	0	0	0	0	0
9. Capital transfers (R70)	120	100	100	90	80	70
10. Loans, advances and equities (net change in assets)	448	559	-330	294	-183	-323
11. Net change in assets due to trade credit and accounts receivable and payable (F71+F72+F81)	:	:	:	:	:	:
Receipts						
12. Total receipts	18 200	61 090	67 340	73 890	77 210	81 280
13. Actual current receipts	18 080	60 890	67 140	73 690	77 010	81 080
14. Current taxes	0	0	0	0	0	0
on income and wealth (R61)	0	0	0	0	0	0
linked to production and imports (R20)	0	0	0	0	0	0
15. Actual social contributions (R62)	16 760	51 420	56 310	61 220	66 140	72 490
16. Property entrepreneurial income and accident insurance claims (R40+R52)	290	810	970	990	1 020	780
17. Subsidies and unrequited current transfers n.e.c. (R30+R65+R67+R69)	1 030	8 660	9 860	11 480	9 850	7 810
18. Capital receipts	120	200	200	200	200	200
19. Capital taxes (R72)	0	0	0	0	0	0
20. Capital transfers n.e.c. (R71+R79)	120	200	200	200	200	200
Balances						
Gross saving (N4) (13-3)	690	230	260	360	-1 410	-2 530
Net lending (+) or net borrowing (-) (N5) (12-2)	690	330	360	470	-1 290	-2 400
Net balance to be financed (-) or allocated (+) (12-1)	242	-229	690	176	-1 107	-2 077
Net balance to be financed (-) or allocated (+) on a cash basis (12-1-11)	:	:	:	:	:	:

3. Dépenses et recettes par grandes catégories économiques

NEDERLAND

Mio HFL

Administration de sécurité sociale (S63)

1983	1984	1985	1986	1987	1988	
						Dépenses
83 836	84 629	86 419	88 496	91 728	92 923	1. Dépenses totales
84 560	84 830	86 270	87 940	90 420	92 890	2. Dépenses courantes et en capital
84 490	84 750	86 180	87 840	90 320	92 800	3. Dépenses effectives courantes
2 960	3 040	3 090	3 180	3 330	3 460	4. Dépenses effectives en rémunération des salariés et en biens et services (nettes)
						Consommation intermédiaire (P20)
1 090	1 140	1 130	1 120	1 200	1 310	Rémunération effective des salariés (R101+R102)
1 870	1 900	1 960	2 060	2 130	2 150	Impôts liés à la production (R22)
0	0	0	0	0	0	Moins: ventes de biens et services et production pour compte propre
0	0	0	0	0	0	5. Revenus de la propriété et de l'entreprise et primes nettes d'assurance-dommages (R40+R51)
100	110	100	90	90	90	6. Subventions d'exploitation et transferts courants sans contrepartie n.d.a. (R30+R60)
81 430	81 600	82 990	84 570	86 900	89 250	7. Dépenses en capital
70	80	90	100	100	90	8. Dépenses finales en capital (P40+P70)
0	0	0	0	0	0	9. Transferts en capital (R70)
70	80	90	100	100	90	10. Prêts, avances et participations (variation nette de créances)
-724	-201	149	556	1 308	33	11. Solde des créances et engagements sur crédits commerciaux et décalages comptables (F71+F72+F81)
:	:	:	:	:	:	
						Recettes
87 750	86 790	89 740	87 860	92 130	97 020	12. Recettes totales
87 550	86 590	89 560	87 680	91 960	96 840	13. Recettes effectives courantes
0	0	0	0	0	0	14. Impôts courants
0	0	0	0	0	0	sur le revenu et le patrimoine (R61)
0	0	0	0	0	0	liés à la production et à l'importation (R20)
83 300	82 860	85 990	84 740	89 220	92 500	15. Cotisations sociales effectives (R62)
680	820	850	810	820	850	16. Revenus de la propriété et de l'entreprise et indemnités d'assurance-dommages (R40+R52)
3 570	2 910	2 720	2 130	1 920	3 490	17. Subventions d'exploitation et autres transferts courants sans contrepartie n.d.a. (R30+R65+R67+R69)
200	200	180	180	170	180	18. Recettes en capital
0	0	0	0	0	0	19. Impôts en capital (R72)
200	200	180	180	170	180	20. Transferts en capital n.d.a. (R71+R79)
						Soldes
3 060	1 840	3 380	-160	1 640	4 040	Épargne brute (N4) (13-3)
3 190	1 960	3 470	-80	1 710	4 130	Capacité (+) ou besoin (-) de financement (N5) (12-2)
3 914	2 161	3 321	-636	402	4 097	Solde net à financer (-) ou à employer (+) (12-1)
:	:	:	:	:	:	Solde net à financer (-) ou à employer (+) sur la base de règlements (12-1-11)

NEDERLAND

4. Cost of production and transition to collective consumption

Mio HFL

	ESA	1970	1978	1979	1980	1981	1982
General government (S60)							
Intermediate consumption	P20	5 400	14 380	16 130	17 200	18 680	19 670
Compensation of employees	R10	13 510	39 140	41 980	44 080	45 020	46 720
Gross wages and salaries	R101	10 120	28 560	30 180	31 650	32 440	34 120
Employers' actual social contributions	R102	2 250	6 870	7 630	8 710	8 660	8 670
to general government		430	2 030	2 440	3 210	3 450	3 850
to other sectors		1 820	4 840	5 190	5 500	5 410	5 020
Imputed social contributions	R103	1 140	3 710	4 170	3 720	3 720	3 730
Taxes linked to production excluding VAT	R22	40	300	300	360	360	380
Consumption of fixed capital	A1	800	2 080	2 150	2 400	2 560	2 420
Net operating surplus	N12	0	0	0	0	0	0
Less: subsidies received	R31	0	0	0	0	0	0
Less: current sales of goods and services		880	2 760	2 850	3 200	3 290	3 700
Less: production on own account		210	530	540	580	580	570
Final consumption	P3A	18 660	52 610	57 170	60 260	62 750	65 120
Wage and salary earners (1000)		572	690	703	714	728	734
Central government (S61)							
Intermediate consumption	P20	3 410	8 430	9 560	9 970	10 780	11 520
Compensation of employees	R10	5 730	15 850	16 990	18 000	18 320	18 920
Gross wages and salaries	R101	4 300	11 390	12 030	12 750	13 020	13 490
Employers' actual social contributions	R102	900	2 800	3 070	3 510	3 580	3 690
to general government		140	640	760	1 070	1 150	1 310
to other sectors		760	2 160	2 310	2 440	2 430	2 380
Imputed social contributions	R103	530	1 660	1 890	1 740	1 720	1 750
Taxes linked to production excluding VAT	R22	10	110	100	130	120	140
Consumption of fixed capital	A1	260	600	600	660	710	630
Net operating surplus	N12	0	0	0	0	0	0
Less: subsidies received	R31	0	0	0	0	0	0
Less: current sales of goods and services		500	1 560	1 580	1 750	1 730	1 900
Less: production on own account		0	0	0	0	0	0
Final consumption	P3A	8 910	23 430	25 670	27 010	28 200	29 310
Wage and salary earners (1000)		272	302	307	312	319	321
Local government (S62)							
Intermediate consumption	P20	1 740	5 260	5 800	6 340	6 890	7 300
Compensation of employees	R10	7 400	22 070	23 620	24 570	25 060	25 960
Gross wages and salaries	R101	5 530	16 230	17 100	17 740	18 170	19 240
Employers' actual social contributions	R102	1 270	3 810	4 270	4 870	4 920	4 770
to general government		250	1 240	1 510	1 940	2 070	2 280
to other sectors		1 020	2 570	2 760	2 930	2 850	2 490
Imputed social contributions	R103	600	2 030	2 250	1 960	1 970	1 950
Taxes linked to production excluding VAT	R22	30	190	200	230	240	240
Consumption of fixed capital	A1	540	1 480	1 550	1 740	1 850	1 790
Net operating surplus	N12	0	0	0	0	0	0
Less: subsidies received	R31	0	0	0	0	0	0
Less: current sales of goods and services		380	1 200	1 270	1 450	1 560	1 800
Less: production on own account		210	530	540	580	580	570
Final consumption	P3A	9 120	27 270	29 360	30 850	31 900	32 920
Wage and salary earners (1000)		279	361	368	373	378	381
Social security funds (S63)							
Intermediate consumption	P20	250	690	770	890	1 010	1 050
Compensation of employees	R10	380	1 220	1 370	1 510	1 640	1 840
Gross wages and salaries	R101	290	940	1 050	1 160	1 250	1 400
Employers' actual social contributions	R102	80	260	290	330	360	410
to general government		40	150	170	200	230	260
to other sectors		40	110	120	130	130	150
Imputed social contributions	R103	10	20	30	20	30	30
Taxes linked to production excluding VAT	R22	0	0	0	0	0	0
Consumption of fixed capital	A1	0	0	0	0	0	0
Net operating surplus	N12	0	0	0	0	0	0
Less: subsidies received	R31	0	0	0	0	0	0
Less: current sales of goods and services		0	0	0	0	0	0
Less: production on own account		0	0	0	0	0	0
Final consumption	P3A	630	1 910	2 140	2 400	2 650	2 890
Wage and salary earners (1000)		21	27	28	29	31	32

4. Coût de production et passage à la consommation collective

NEDERLAND

Mio HFL

1983	1984	1985	1986	1987	1988	SEC	
Administrations publiques (S60)							
21 530	21 940	22 750	23 410	24 200	24 720	P20	Consommation intermédiaire
46 950	46 410	46 910	47 450	48 340	48 520	R10	Rémunération des salariés
33 340	33 230	33 830	34 330	35 250	35 780	R101	Salaires et traitements bruts
9 940	9 490	9 290	9 220	9 010	8 490	R102	Cotisations sociales effectives à charge des employeurs à destination des administrations publiques
4 860	5 060	4 960	4 860	4 950	4 800		à destination des autres secteurs
5 080	4 430	4 330	4 360	4 060	3 690	R103	Cotisations sociales fictives
3 670	3 690	3 790	3 900	4 080	4 250	R22	Impôts liés à la production à l'exclusion de la TVA
400	420	430	460	470	480	A1	Consommation de capital fixe
2 300	2 620	2 750	2 780	3 100	3 280	N12	Excédent net d'exploitation
0	0	0	0	0	0	R31	Moins: subventions reçues
0	0	0	0	0	0		Moins: ventes de biens et services produits
4 040	4 360	4 580	5 040	5 180	5 560		Moins: production pour compte propre
560	640	590	510	480	510	P3A	Consommation finale
66 580	66 390	67 670	68 550	70 450	70 930		Emploi salarié (1000)
733	730	736	742	746	743		
Administration centrale (S61)							
12 920	13 040	13 440	14 340	14 900	15 280	P20	Consommation intermédiaire
19 050	19 040	19 180	19 340	19 780	20 080	R10	Rémunération des salariés
13 220	13 180	13 320	13 500	13 910	14 230	R101	Salaires et traitements bruts
4 100	4 110	4 040	4 030	3 970	3 830	R102	Cotisations sociales effectives à charge des employeurs à destination des administrations publiques
1 680	1 830	1 790	1 760	1 800	1 750		à destination des autres secteurs
2 420	2 280	2 250	2 270	2 170	2 080	R103	Cotisations sociales fictives
1 730	1 750	1 820	1 810	1 900	2 020	R22	Impôts liés à la production à l'exclusion de la TVA
130	150	160	170	190	200	A1	Consommation de capital fixe
670	800	860	930	1 100	1 160	N12	Excédent net d'exploitation
0	0	0	0	0	0	R31	Moins: subventions reçues
0	0	0	0	0	0		Moins: ventes de biens et services produits
2 110	2 310	2 380	2 870	2 870	3 100		Moins: production pour compte propre
0	0	0	0	0	0	P3A	Consommation finale
30 660	30 720	31 260	31 910	33 100	33 620		Emploi salarié (1000)
319	318	322	325	328	327		
Administrations locales (S62)							
7 520	7 760	8 180	7 950	8 100	8 130	P20	Consommation intermédiaire
26 000	25 440	25 740	26 020	26 400	26 260	R10	Rémunération des salariés
18 670	18 550	18 960	19 200	19 650	19 840	R101	Salaires et traitements bruts
5 420	4 980	4 840	4 760	4 600	4 220	R102	Cotisations sociales effectives à charge des employeurs à destination des administrations publiques
2 910	2 940	2 880	2 790	2 830	2 730		à destination des autres secteurs
2 510	2 040	1 960	1 970	1 770	1 490	R103	Cotisations sociales fictives
1 910	1 910	1 940	2 060	2 150	2 200	R22	Impôts liés à la production à l'exclusion de la TVA
270	270	270	290	280	280	A1	Consommation de capital fixe
1 630	1 820	1 890	1 850	2 000	2 120	N12	Excédent net d'exploitation
0	0	0	0	0	0	R31	Moins: subventions reçues
0	0	0	0	0	0		Moins: ventes de biens et services produits
1 930	2 050	2 200	2 170	2 310	2 460		Moins: production pour compte propre
560	640	590	510	480	510	P3A	Consommation finale
32 930	32 600	33 290	33 430	33 990	33 820		Emploi salarié (1000)
381	378	379	381	381	380		
Administrations de sécurité sociale (S63)							
1 090	1 140	1 130	1 120	1 200	1 310	P20	Consommation intermédiaire
1 900	1 930	1 990	2 090	2 160	2 180	R10	Rémunération des salariés
1 450	1 500	1 550	1 630	1 690	1 710	R101	Salaires et traitements bruts
420	400	410	430	440	440	R102	Cotisations sociales effectives à charge des employeurs à destination des administrations publiques
270	290	290	310	320	320		à destination des autres secteurs
150	110	120	120	120	120	R103	Cotisations sociales fictives
30	30	30	30	30	30	R22	Impôts liés à la production à l'exclusion de la TVA
0	0	0	0	0	0	A1	Consommation de capital fixe
0	0	0	0	0	0	N12	Excédent net d'exploitation
0	0	0	0	0	0	R31	Moins: subventions reçues
0	0	0	0	0	0		Moins: ventes de biens et services produits
0	0	0	0	0	0		Moins: production pour compte propre
2 990	3 070	3 120	3 210	3 360	3 490	P3A	Consommation finale
33	34	35	36	37	37		Emploi salarié (1000)

NEDERLAND

5. General government expenditure by purpose and type

Mio HFL

	C O F O G	Final	Subsidies	Current	of which:	Gross	Other	Total
		consumption		transfers, insurance premiums, interest	Social benefits	capital formation	capital outlays	
		P3A	R30	R40+R50+R60	R64	P40	P70+R70	
1983								
General public services	01	:	:	:	:	:	:	:
Defence	02	12 360	0	510	360	0	10	12 880
Public order and safety	03	:	:	:	:	:	:	:
Education	04	21 480	0	1 440	1 440	1 210	0	24 130
Health	05	:	:	:	:	:	:	:
Social security and welfare	06	2 990	0	81 500	80 760	0	70	84 560
Housing and community amenity	07	:	:	:	:	:	:	:
Recreational, cultural and religious affairs	08	:	:	:	:	:	:	:
Fuel and energy	09	:	:	:	:	:	:	:
Agriculture, forestry, fishing and hunting	10	:	:	:	:	:	:	:
Mining and mineral resource (other than fuel), manufacturing and construction	11	:	:	:	:	:	:	:
Transportation and communication	12	:	:	:	:	:	:	:
Other economic affairs and services	13	:	:	:	:	:	:	:
Expenditures not classified	14	:	:	:	:	:	:	:
Total		66 580	6 710	140 080	109 210	10 190	10 370	233 930
1984								
General public services	01	:	:	:	:	:	:	:
Defence	02	12 230	0	570	390	0	10	12 810
Public order and safety	03	:	:	:	:	:	:	:
Education	04	21 200	0	1 480	1 480	1 300	0	23 980
Health	05	:	:	:	:	:	:	:
Social security and welfare	06	3 070	0	81 690	80 900	0	80	84 840
Housing and community amenity	07	:	:	:	:	:	:	:
Recreational, cultural and religious affairs	08	:	:	:	:	:	:	:
Fuel and energy	09	:	:	:	:	:	:	:
Agriculture, forestry, fishing and hunting	10	:	:	:	:	:	:	:
Mining and mineral resource (other than fuel), manufacturing and construction	11	:	:	:	:	:	:	:
Transportation and communication	12	:	:	:	:	:	:	:
Other economic affairs and services	13	:	:	:	:	:	:	:
Expenditures not classified	14	:	:	:	:	:	:	:
Total		66 390	7 410	143 230	109 540	11 190	11 870	240 090
1985								
General public services	01	:	:	:	:	:	:	:
Defence	02	11 920	0	580	430	0	20	12 520
Public order and safety	03	:	:	:	:	:	:	:
Education	04	21 550	0	1 590	1 590	1 270	0	24 410
Health	05	:	:	:	:	:	:	:
Social security and welfare	06	3 120	0	83 090	82 260	0	90	86 300
Housing and community amenity	07	:	:	:	:	:	:	:
Recreational, cultural and religious affairs	08	:	:	:	:	:	:	:
Fuel and energy	09	:	:	:	:	:	:	:
Agriculture, forestry, fishing and hunting	10	:	:	:	:	:	:	:
Mining and mineral resource (other than fuel), manufacturing and construction	11	:	:	:	:	:	:	:
Transportation and communication	12	:	:	:	:	:	:	:
Other economic affairs and services	13	:	:	:	:	:	:	:
Expenditures not classified	14	:	:	:	:	:	:	:
Total		67 670	7 860	147 520	108 640	10 940	11 880	245 870

NEDERLAND

5. Dépenses des administrations publiques
par fonction et type

Mio HFL

	C O F O G	Consommation	Subventions	Transferts	dont:	Formation	Autres	Total
		finale		courants, primes d'assurance, intérêts	Prestations sociales	brute de capital	dépenses en capital	
		P3A	R30	R40+R50+R60	R64	P40	P70+R70	
1986								
Services généraux	01	:	:	:	:	:	:	:
Défense nationale	02	12 260	0	620	440	0	20	12 900
Ordre et sécurité publics	03	:	:	:	:	:	:	:
Enseignement	04	21 860	0	1 760	1 760	1 240	0	24 860
Santé	05	:	:	:	:	:	:	:
Sécurité sociale	06	3 220	0	84 730	83 840	0	90	88 040
Logement et développement collectif	07	:	:	:	:	:	:	:
Affaires et services relevant des loisirs, de la culture et des cultes	08	:	:	:	:	:	:	:
Combustibles et énergie	09	:	:	:	:	:	:	:
Agriculture, sylviculture, chasse et pêche	10	:	:	:	:	:	:	:
Industries extractives et ressources minérales (à l'exception des combustibles), industrie de transformation, bâtiment et travaux publics	11	:	:	:	:	:	:	:
Transports et les communications	12	:	:	:	:	:	:	:
Autres affaires et services économiques	13	:	:	:	:	:	:	:
Dépenses non classées	14	:	:	:	:	:	:	:
Total		68 540	8 130	150 350	110 490	10 180	14 210	251 410
1987								
Services généraux	01	:	:	:	:	:	:	:
Défense nationale	02	12 650	0	670	470	0	10	13 330
Ordre et sécurité publics	03	:	:	:	:	:	:	:
Enseignement	04	22 010	0	1 860	1 860	1 360	0	25 230
Santé	05	:	:	:	:	:	:	:
Sécurité sociale	06	3 340	0	87 080	86 200	0	100	90 520
Logement et développement collectif	07	:	:	:	:	:	:	:
Affaires et services relevant des loisirs, de la culture et des cultes	08	:	:	:	:	:	:	:
Combustibles et énergie	09	:	:	:	:	:	:	:
Agriculture, sylviculture, chasse et pêche	10	:	:	:	:	:	:	:
Industries extractives et ressources minérales (à l'exception des combustibles), industrie de transformation, bâtiment et travaux publics	11	:	:	:	:	:	:	:
Transports et les communications	12	:	:	:	:	:	:	:
Autres affaires et services économiques	13	:	:	:	:	:	:	:
Dépenses non classées	14	:	:	:	:	:	:	:
Total		69 700	9 880	152 760	113 170	9 960	15 610	257 910
1988								
Services généraux	01	:	:	:	:	:	:	:
Défense nationale	02	:	:	:	:	:	:	:
Ordre et sécurité publics	03	:	:	:	:	:	:	:
Enseignement	04	:	:	:	:	:	:	:
Santé	05	:	:	:	:	:	:	:
Sécurité sociale	06	:	:	:	:	:	:	:
Logement et développement collectif	07	:	:	:	:	:	:	:
Affaires et services relevant des loisirs, de la culture et des cultes	08	:	:	:	:	:	:	:
Combustibles et énergie	09	:	:	:	:	:	:	:
Agriculture, sylviculture, chasse et pêche	10	:	:	:	:	:	:	:
Industries extractives et ressources minérales (à l'exception des combustibles), industrie de transformation, bâtiment et travaux publics	11	:	:	:	:	:	:	:
Transports et les communications	12	:	:	:	:	:	:	:
Autres affaires et services économiques	13	:	:	:	:	:	:	:
Dépenses non classées	14	:	:	:	:	:	:	:
Total		:	:	:	:	:	:	:

NEDERLAND

6. Taxes and actual social contributions
by category and by receiving subsector

Mio HFL

	ESA	1970	1978	1979	1980	1981	1982
General government (S60)							
Taxes linked to production and imports	R20	13 590	34 570	35 040	37 450	37 990	38 710
VAT and general turnover taxes	R201	6 660	21 250	21 210	23 070	23 550	23 380
VAT on products	R21	7 090	21 250	21 210	23 070	23 550	23 380
General turnover taxes		-430	0	0	0	0	0
Import duties and agricultural levies	R202	1 450	10	-50	-30	-10	0
Excise duties and taxes on the consumption of goods	R203	3 770	7 750	8 020	8 290	8 180	8 680
Taxes on services	R204	50	10	0	0	0	0
Taxes on land and buildings	R205	150	1 480	1 460	1 450	1 720	1 960
Stamp, registration and similar duties	R206	420	1 870	1 960	1 860	1 600	1 520
Other taxes linked to production and imports	R207	1 090	2 200	2 440	2 810	2 950	3 170
Current taxes on income and wealth	R61	15 810	45 500	48 500	53 500	53 280	54 290
from households		12 760	37 200	40 240	43 330	42 180	42 950
from general government		0	0	0	0	0	0
from other sectors		3 050	8 300	8 260	10 170	11 100	11 340
Capital taxes	R72	270	590	710	740	780	700
from households		270	590	710	740	780	700
from other sectors		0	0	0	0	0	0
Total tax receipts		29 670	80 660	84 250	91 690	92 050	93 700
Actual social contributions	R62	16 760	51 420	56 310	61 220	66 140	72 490
Employers' actual social contributions	R621	7 570	22 360	24 690	27 470	28 480	29 430
from general government		430	2 030	2 440	3 210	3 450	3 850
from other sectors		7 140	20 330	22 250	24 260	25 030	25 580
Employees' actual social contributions	R622	7 080	21 310	23 430	24 670	27 000	30 390
Compulsory by law and agreement		:	21 000	23 080	24 280	26 580	29 920
Voluntary		:	310	350	390	420	470
Social contributions by self-employed and non-employed	R623	2 110	7 750	8 190	9 080	10 660	12 670
Compulsory by law and agreement		:	6 000	6 300	6 960	8 390	10 190
Voluntary		:	1 750	1 890	2 120	2 270	2 480
Total tax and social contributions		46 430	132 080	140 560	152 910	158 190	166 190
Central government (S61)							
Taxes linked to production and imports	R20	13 020	32 420	32 920	35 250	35 480	35 890
VAT and general turnover taxes	R201	6 660	21 250	21 210	23 070	23 550	23 380
VAT on products	R21	7 090	21 250	21 210	23 070	23 550	23 380
General turnover taxes		-430	0	0	0	0	0
Import duties and agricultural levies	R202	1 450	10	-50	-30	-10	0
Excise duties and taxes on the consumption of goods	R203	3 770	7 750	8 020	8 290	8 180	8 680
Taxes on services	R204	0	0	0	0	0	0
Taxes on land and buildings	R205	100	0	0	0	0	0
Stamp, registration and similar duties	R206	420	1 870	1 960	1 860	1 600	1 520
Other taxes linked to production and imports	R207	620	1 540	1 780	2 060	2 160	2 310
Current taxes on income and wealth	R61	15 670	44 790	47 780	52 760	52 350	53 210
from households		12 620	36 490	39 520	42 590	41 250	41 870
from general government		0	0	0	0	0	0
from other sectors		3 050	8 300	8 260	10 170	11 100	11 340
Capital taxes	R72	270	590	710	740	780	700
from households		270	590	710	740	780	700
from other sectors		0	0	0	0	0	0
Total tax receipts		28 960	77 800	81 410	88 750	88 610	89 800
Actual social contributions	R62	0	0	0	0	0	0
Employers' actual social contributions	R621	0	0	0	0	0	0
from general government		0	0	0	0	0	0
from other sectors		0	0	0	0	0	0
Employees' actual social contributions	R622	0	0	0	0	0	0
Compulsory by law and agreement		0	0	0	0	0	0
Voluntary		0	0	0	0	0	0
Social contributions by self-employed and non-employed	R623	0	0	0	0	0	0
Compulsory by law and agreement		0	0	0	0	0	0
Voluntary		0	0	0	0	0	0
Total tax and social contributions		28 960	77 800	81 410	88 750	88 610	89 800

6. Impôts et cotisations sociales effectives
par catégorie et par sous-secteur receveur

NEDERLAND

Mio HFL

1983	1984	1985	1986	1987	1988	SEC
						Administrations publiques (S60)
41 000	43 400	45 690	48 060	51 510	52 920	R20 Impôts liés à la production et à l'importation
24 530	26 410	28 200	29 310	31 090	32 570	R201 TVA et taxes générales sur le chiffre d'affaires
24 530	26 410	28 200	29 310	31 090	32 570	R21 TVA grevant les produits
0	0	0	0	0	0	Taxes générales sur le chiffre d'affaires
30	-50	-30	20	40	-20	R202 Droits d'importation et prélèvements agricoles
9 500	9 970	9 990	10 650	11 660	11 330	R203 Droits d'accises et impôts sur la consommation des biens
0	0	0	0	0	0	R204 Impôts sur les services
1 880	1 990	2 260	2 150	2 290	2 240	R205 Impôts foncières et immobiliers
1 800	1 820	1 930	2 440	2 590	2 680	R206 Droits de timbre, d'enregistrement et de mutation
3 260	3 260	3 340	3 490	3 840	4 120	R207 Autres impôts liés à la production et à l'importation
51 890	51 030	52 870	57 610	60 770	64 390	R61 Impôts courants sur le revenu et le patrimoine
41 040	40 730	39 810	43 240	44 740	48 450	payés par les ménages
0	0	0	0	0	0	payés par les administrations publiques
10 850	10 300	13 060	14 370	16 030	15 940	des autres secteurs
680	810	820	980	1 140	1 080	R72 Impôts en capital
680	810	820	980	1 140	1 080	des ménages
0	0	0	0	0	0	des autres secteurs
93 570	95 240	99 380	106 650	113 420	118 390	Total des impôts
83 300	82 860	85 990	84 740	89 220	92 500	R62 Cotisations sociales effectives
31 700	31 720	33 260	34 900	36 110	36 700	R621 Cotisations sociales effectives à charge des employeurs
4 860	5 060	4 960	4 860	4 950	4 800	payées par les administrations publiques
26 840	26 660	28 300	30 040	31 160	31 900	payées par les autres secteurs
35 610	35 900	37 480	37 000	39 480	41 290	R622 Cotisations sociales effectives à charge des salariés
35 160	35 490	37 100	36 890	39 450	41 260	Obligatoires et conventionnelles
450	410	380	110	30	30	Volontaires
15 990	15 240	15 250	12 840	13 630	14 510	R623 Cotisations sociales effectives des non-salariés
13 270	12 700	12 750	12 080	13 420	14 290	Obligatoires et conventionnelles
2 720	2 540	2 500	760	210	220	Volontaires
176 870	178 100	185 370	191 390	202 640	210 890	Total des impôts et cotisations sociales
						Administration centrale (S61)
38 230	40 540	42 500	44 990	48 240	49 650	R20 Impôts liés à la production et à l'importation
24 530	26 410	28 200	29 310	31 090	32 570	R201 TVA et taxes générales sur le chiffre d'affaires
24 530	26 410	28 200	29 310	31 090	32 570	R21 TVA grevant les produits
0	0	0	0	0	0	Taxes générales sur le chiffre d'affaires
30	-50	-30	20	40	-20	R202 Droits d'importation et prélèvements agricoles
9 500	9 970	9 990	10 650	11 660	11 330	R203 Droits d'accises et impôts sur la consommation des biens
0	0	0	0	0	0	R204 Impôts sur les services
0	0	0	0	0	0	R205 Impôts foncières et immobiliers
1 800	1 820	1 930	2 440	2 590	2 680	R206 Droits de timbre, d'enregistrement et de mutation
2 370	2 390	2 410	2 570	2 860	3 090	R207 Autres impôts liés à la production et à l'importation
50 760	49 860	51 620	56 360	59 460	63 040	R61 Impôts courants sur le revenu et le patrimoine
39 910	39 560	38 560	41 990	43 430	47 100	payés par les ménages
0	0	0	0	0	0	payés par les administrations publiques
10 850	10 300	13 060	14 370	16 030	15 940	des autres secteurs
680	810	820	980	1 140	1 080	R72 Impôts en capital
680	810	820	980	1 140	1 080	des ménages
0	0	0	0	0	0	des autres secteurs
89 670	91 210	94 940	102 330	108 840	113 770	Total des impôts
0	0	0	0	0	0	R62 Cotisations sociales effectives
0	0	0	0	0	0	R621 Cotisations sociales effectives à charge des employeurs
0	0	0	0	0	0	payées par les administrations publiques
0	0	0	0	0	0	payées par les autres secteurs
0	0	0	0	0	0	R622 Cotisations sociales effectives à charge des salariés
0	0	0	0	0	0	Obligatoires et conventionnelles
0	0	0	0	0	0	Volontaires
0	0	0	0	0	0	R623 Cotisations sociales effectives des non-salariés
0	0	0	0	0	0	Obligatoires et conventionnelles
0	0	0	0	0	0	Volontaires
89 670	91 210	94 940	102 330	108 840	113 770	Total des impôts et cotisations sociales

NEDERLAND

**6. Taxes and actual social contributions
by category and by receiving subsector**

Mio HFL

	ESA	1970	1978	1979	1980	1981	1982
Local government (S62)							
Taxes linked to production and imports	R20	570	2 150	2 120	2 200	2 510	2 820
VAT and general turnover taxes	R201	0	0	0	0	0	0
VAT on products	R21	0	0	0	0	0	0
General turnover taxes		0	0	0	0	0	0
Import duties and agricultural levies	R202	0	0	0	0	0	0
Excise duties and taxes on the consumption of goods	R203	0	0	0	0	0	0
Taxes on services	R204	50	10	0	0	0	0
Taxes on land and buildings	R205	50	1 480	1 460	1 450	1 720	1 960
Stamp, registration and similar duties	R206	0	0	0	0	0	0
Other taxes linked to production and imports	R207	470	660	660	750	790	860
Current taxes on income and wealth	R61	140	710	720	740	930	1 080
from households		140	710	720	740	930	1 080
from general government		0	0	0	0	0	0
from other sectors		0	0	0	0	0	0
Capital taxes	R72	0	0	0	0	0	0
from households		0	0	0	0	0	0
from other sectors		0	0	0	0	0	0
Total tax receipts		710	2 860	2 840	2 940	3 440	3 900
Actual social contributions	R62	0	0	0	0	0	0
Employers' actual social contributions	R621	0	0	0	0	0	0
from general government		0	0	0	0	0	0
from other sectors		0	0	0	0	0	0
Employees' actual social contributions	R622	0	0	0	0	0	0
Compulsory by law and agreement		0	0	0	0	0	0
Voluntary		0	0	0	0	0	0
Social contributions by self-employed and non-employed	R623	0	0	0	0	0	0
Compulsory by law and agreement		0	0	0	0	0	0
Voluntary		0	0	0	0	0	0
Total tax and social contributions		710	2 860	2 840	2 940	3 440	3 900
Social security funds (S63)							
Taxes linked to production and imports	R20	0	0	0	0	0	0
VAT and general turnover taxes	R201	0	0	0	0	0	0
VAT on products	R21	0	0	0	0	0	0
General turnover taxes		0	0	0	0	0	0
Import duties and agricultural levies	R202	0	0	0	0	0	0
Excise duties and taxes on the consumption of goods	R203	0	0	0	0	0	0
Taxes on services	R204	0	0	0	0	0	0
Taxes on land and buildings	R205	0	0	0	0	0	0
Stamp, registration and similar duties	R206	0	0	0	0	0	0
Other taxes linked to production and imports	R207	0	0	0	0	0	0
Current taxes on income and wealth	R61	0	0	0	0	0	0
from households		0	0	0	0	0	0
from general government		0	0	0	0	0	0
from other sectors		0	0	0	0	0	0
Capital taxes	R72	0	0	0	0	0	0
from households		0	0	0	0	0	0
from other sectors		0	0	0	0	0	0
Total tax receipts		0	0	0	0	0	0
Actual social contributions	R62	16 760	51 420	56 310	61 220	66 140	72 490
Employers' actual social contributions	R621	7 570	22 360	24 690	27 470	28 480	29 430
from general government		430	2 030	2 440	3 210	3 450	3 850
from other sectors		7 140	20 330	22 250	24 260	25 030	25 580
Employees' actual social contributions	R622	7 080	21 310	23 430	24 670	27 000	30 390
Compulsory by law and agreement		:	21 000	23 080	24 280	26 580	29 920
Voluntary		:	310	350	390	420	470
Social contributions by self-employed and non-employed	R623	2 110	7 750	8 190	9 080	10 660	12 670
Compulsory by law and agreement		:	6 000	6 300	6 960	8 390	10 190
Voluntary		:	1 750	1 890	2 120	2 270	2 480
Total tax and social contributions		16 760	51 420	56 310	61 220	66 140	72 490

**6. Impôts et cotisations sociales effectives
par catégorie et par sous-secteur receveur**

NEDERLAND

Mio HFL

1983	1984	1985	1986	1987	1988	SEC
2 770	2 860	3 190	3 070	3 270	3 270	Administrations locales (S62)
0	0	0	0	0	0	R20 Impôts liés à la production et à l'importation
0	0	0	0	0	0	R201 TVA et taxes générales sur le chiffre d'affaires
0	0	0	0	0	0	R21 TVA grevant les produits
0	0	0	0	0	0	Taxes générales sur le chiffre d'affaires
0	0	0	0	0	0	R202 Droits d'importation et prélèvements agricoles
0	0	0	0	0	0	R203 Droits d'accises et impôts sur la consommation des biens
0	0	0	0	0	0	R204 Impôts sur les services
1 880	1 990	2 260	2 150	2 290	2 240	R205 Impôts foncières et immobiliers
0	0	0	0	0	0	R206 Droits de timbre, d'enregistrement et de mutation
890	870	930	920	980	1 030	R207 Autres impôts liés à la production et à l'importation
1 130	1 170	1 250	1 250	1 310	1 350	R61 Impôts courants sur le revenu et le patrimoine
1 130	1 170	1 250	1 250	1 310	1 350	payés par les ménages
0	0	0	0	0	0	payés par les administrations publiques
0	0	0	0	0	0	des autres secteurs
0	0	0	0	0	0	R72 Impôts en capital
0	0	0	0	0	0	des ménages
0	0	0	0	0	0	des autres secteurs
3 900	4 030	4 440	4 320	4 580	4 620	Total des impôts
0	0	0	0	0	0	R62 Cotisations sociales effectives
0	0	0	0	0	0	R621 Cotisations sociales effectives à charge des employeurs
0	0	0	0	0	0	payées par les administrations publiques
0	0	0	0	0	0	payées par les autres secteurs
0	0	0	0	0	0	R622 Cotisations sociales effectives à charge des salariés
0	0	0	0	0	0	Obligatoires et conventionnelles
0	0	0	0	0	0	Volontaires
0	0	0	0	0	0	R623 Cotisations sociales effectives des non-salariés
0	0	0	0	0	0	Obligatoires et conventionnelles
0	0	0	0	0	0	Volontaires
3 900	4 030	4 440	4 320	4 580	4 620	Total des impôts et cotisations sociales
0	0	0	0	0	0	Administrations de sécurité sociale (S63)
0	0	0	0	0	0	R20 Impôts liés à la production et à l'importation
0	0	0	0	0	0	R201 TVA et taxes générales sur le chiffre d'affaires
0	0	0	0	0	0	R21 TVA grevant les produits
0	0	0	0	0	0	Taxes générales sur le chiffre d'affaires
0	0	0	0	0	0	R202 Droits d'importation et prélèvements agricoles
0	0	0	0	0	0	R203 Droits d'accises et impôts sur la consommation des biens
0	0	0	0	0	0	R204 Impôts sur les services
0	0	0	0	0	0	R205 Impôts foncières et immobiliers
0	0	0	0	0	0	R206 Droits de timbre, d'enregistrement et de mutation
0	0	0	0	0	0	R207 Autres impôts liés à la production et à l'importation
0	0	0	0	0	0	R61 Impôts courants sur le revenu et le patrimoine
0	0	0	0	0	0	payés par les ménages
0	0	0	0	0	0	payés par les administrations publiques
0	0	0	0	0	0	des autres secteurs
0	0	0	0	0	0	R72 Impôts en capital
0	0	0	0	0	0	des ménages
0	0	0	0	0	0	des autres secteurs
0	0	0	0	0	0	Total des impôts
83 300	82 860	85 990	84 740	89 220	92 500	R62 Cotisations sociales effectives
31 700	31 720	33 260	34 900	36 110	36 700	R621 Cotisations sociales effectives à charge des employeurs
4 860	5 060	4 960	4 860	4 950	4 800	payées par les administrations publiques
26 840	26 660	28 300	30 040	31 160	31 900	payées par les autres secteurs
35 610	35 900	37 480	37 000	39 480	41 290	R622 Cotisations sociales effectives à charge des salariés
35 160	35 490	37 100	36 890	39 450	41 260	Obligatoires et conventionnelles
450	410	380	110	30	30	Volontaires
15 990	15 240	15 250	12 840	13 630	14 510	R623 Cotisations sociales effectives des non-salariés
13 270	12 700	12 750	12 080	13 420	14 290	Obligatoires et conventionnelles
2 720	2 540	2 500	760	210	220	Volontaires
83 300	82 860	85 990	84 740	89 220	92 500	Total des impôts et cotisations sociales

7. Taxes linked to production and imports paid to the institutions of the European Communities

Mio HFL

	ESA	1970	1978	1979	1980	1981	1982
VAT	R201	0	0	1 180	1 350	1 400	1 700
Import duties	R202	0	1 230	1 360	1 470	1 560	1 540
Agricultural levies and monetary compensation amounts	R202	0	1 080	900	700	510	510
Co-responsibility levies	R203	0	60	30	80	180	200
Sugar contribution	R203	0	50	60	60	80	100
ECSC levy	R207	10	10	10	10	0	0
Taxes linked to production and imports	R20	10	2 430	3 540	3 670	3 730	4 050

8. Total receipts from taxes and compulsory social contributions

General government and Institutions of the European Communities

	ESA	1970	1978	1979	1980	1981	1982
Mio HFL							
Taxes on production and imports	R20	13 600	37 000	38 580	41 120	41 720	42 760
Current taxes on income and wealth	R61	15 810	45 500	48 500	53 500	53 280	54 290
Capital taxes	R72	270	590	710	740	780	700
Compulsory social contributions		16 760	49 360	54 070	58 710	63 450	69 540
Total tax and social contributions		46 440	132 450	141 860	154 070	159 230	167 290
Total = 100							
Taxes on production and imports	R20	29.3	27.9	27.2	26.7	26.2	25.6
Current taxes on income and wealth	R61	34.0	34.4	34.2	34.7	33.5	32.5
Capital taxes	R72	0.6	0.4	0.5	0.5	0.5	0.4
Compulsory social contributions		36.1	37.3	38.1	38.1	39.8	41.6
Total tax and social contributions		100.0	100.0	100.0	100.0	100.0	100.0

Taxes and compulsory social contributions
Prélèvement obligatoire global
% of GDP - % du PIB

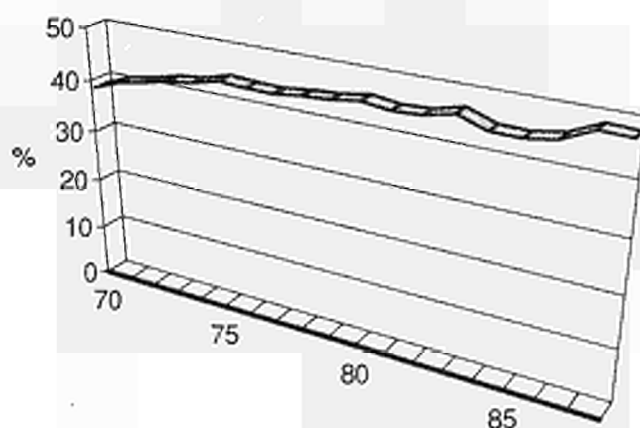

7. Impôts liés à la production et à l'importation versés aux institutions communautaires européennes

NEDERLAND

Mio HFL

1983	1984	1985	1986	1987	1988	SEC
1 810	1 860	2 190	2 950	3 100	3 370	R201 TVA
1 590	1 950	1 900	1 850	1 920	2 200	R202 Droits de douane
460	440	490	410	420	420	R202 Prélèvements agricoles et MCM
190	250	330	340	330	250	R203 Taxes de co-responsabilité
90	90	100	90	100	90	R203 Cotisation sucre
0	0	0	0	0	0	R207 Prélèvement CECA
4 140	4 590	5 010	5 640	5 870	6 330	R20 Impôts liés à la production et à l'importation

8. Prélèvement obligatoire global

Administrations publiques et institutions communautaires européennes

1983	1984	1985	1986	1987	1988	SEC
Mio HFL						
45 140	47 990	50 700	53 700	57 380	59 250	R20 Impôts liés à la production et à l'importation
51 890	51 030	52 870	57 610	60 770	64 390	R61 Impôts courants sur le revenu et le patrimoine
680	810	820	880	1 140	1 080	R72 Impôts en capital
80 130	79 910	83 110	83 670	88 980	92 250	Cotisations sociales obligatoires
177 840	179 740	187 500	196 160	208 270	216 970	Total des impôts et cotisations sociales
Total = 100						
25.4	26.7	27.0	27.4	27.6	27.3	R20 Impôts liés à la production et à l'importation
29.2	28.4	28.2	29.4	29.2	29.7	R61 Impôts courants sur le revenu et le patrimoine
0.4	0.5	0.4	0.5	0.5	0.5	R72 Impôts en capital
45.1	44.5	44.3	42.8	42.7	42.5	Cotisations sociales obligatoires
100.0	100.0	100.0	100.0	100.0	100.0	Total des impôts et cotisations sociales

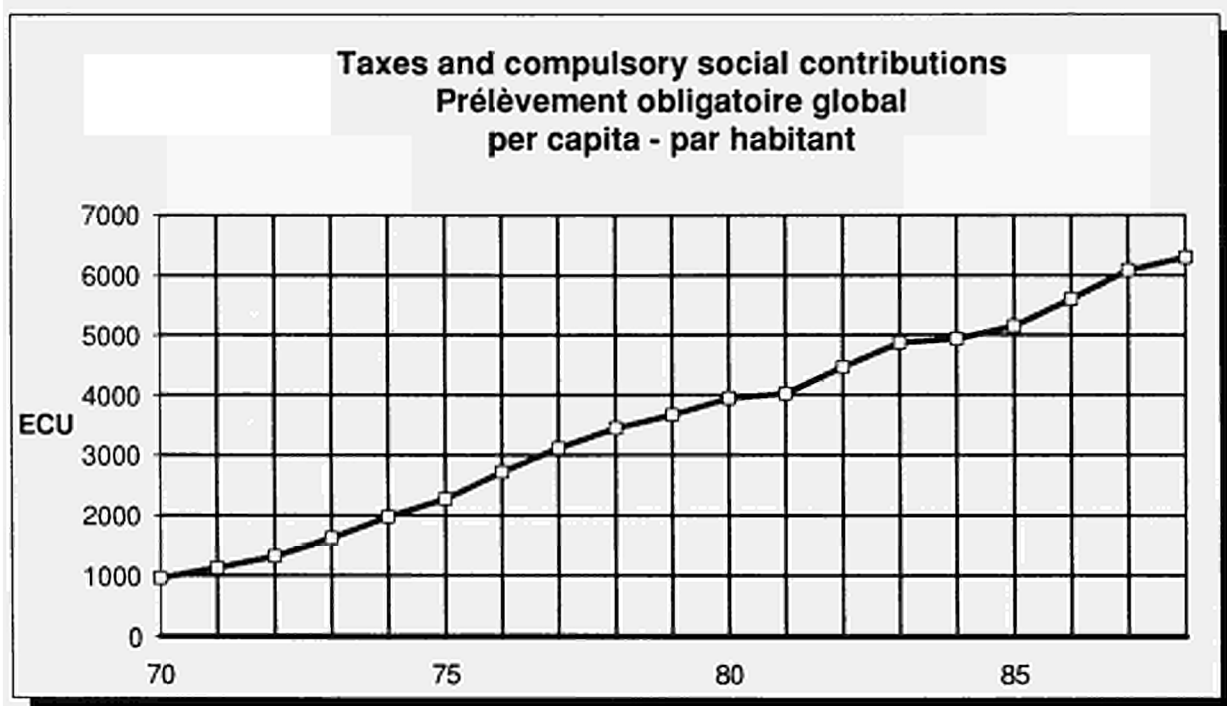

PORTUGAL

1. Non-financial transactions

General government (S60)

Mio ESC

Resources

	ESA	1970	1978	1979	1980	1981	1982
Transactions in goods and services							
Output of goods and services	P10	:	119 720	150 193	199 652	247 092	303 383
Output of goods (a)	P11	:	1 407	:	:	:	:
Output of market services (a)	P12	:	7 647	:	:	:	:
Output of non-market services	P14	:	110 666	138 548	163 809	227 812	279 412
Distributive transactions							
Taxes linked to production and imports	R20	:	96 622	119 679	176 915	215 073	275 397
VAT on products	R21	:	0	0	0	0	0
Taxes linked to production excluding VAT	R22	:	82 816	107 193	160 889	190 865	245 190
Taxes on products	R221	:	66 617	85 876	132 462	155 801	200 784
Other taxes linked to production	R222	:	16 199	21 317	28 427	35 064	44 406
Taxes linked to imports excluding VAT	R29	:	13 806	12 486	16 026	24 208	30 207
Production subsidies	R31	:	25	35	46	46	152
Property and entrepreneurial income	R40	:	8 251	16 291	10 231	15 408	24 915
Actual interest	R41	:	1 141	2 484	3 168	9 175	9 514
from general government	:	:	150	37	58	615	716
from other sectors	:	:	991	2 447	3 110	8 560	8 798
Income from land and intangible assets	R43	:	155	179	220	303	354
Dividends and other income distributed by corporate enterprises	R44	:	6 955	13 628	6 843	5 930	15 047
Withdrawals from the entrepreneurial income of quasi-corporate enterprises	R45	:	0	0	0	0	0
Accident insurance transactions	R50	:	27	29	37	46	26
Accident insurance claims	R52	:	27	29	37	46	26
Unrequited current transfers n.e.c.	R60	:	140 499	175 980	229 105	292 236	386 133
Current taxes on income and wealth	R61	:	48 019	65 896	82 002	113 247	146 941
from households	:	:	36 773	50 771	59 323	82 366	108 886
from general government	:	:	26	16	9	23	4
from other sectors	:	:	11 220	15 109	22 670	30 858	38 051
Actual social contributions	R62	:	69 805	84 466	109 620	137 910	181 873
Employers' actual social contributions	R621	:	48 987	60 718	75 514	94 538	128 696
from general government	:	:	:	:	:	:	:
from other sectors	:	:	:	:	:	:	:
Employees' actual social contributions	R622	:	19 774	22 406	32 094	40 980	49 923
compulsory by law and agreement	:	:	:	:	:	:	:
voluntary	:	:	:	:	:	:	:
Social contributions by self-employed and non-employed	R623	:	1 044	1 342	2 012	2 392	3 254
compulsory by law and agreement	:	:	:	:	:	:	:
voluntary	:	:	:	:	:	:	:
Imputed social contributions	R63	:	3 581	4 809	7 154	8 730	13 020
Current transfers within general government	R65	:	14 300	15 417	23 220	24 631	33 870
from central government	:	:	9 216	13 732	20 915	23 397	32 023
from local government	:	:	47	769	1 986	761	442
from social security funds	:	:	5 037	916	319	473	1 405
Current international cooperation	R67	:	554	664	563	1 095	757
from institutions of the E.C.	:	:	:	:	:	:	:
from other subsectors of the rest of the world	:	:	:	:	:	:	:
Miscellaneous current transfers	R69	:	4 240	4 728	6 546	6 623	9 672
from households	:	:	3 668	3 907	4 932	5 490	7 728
from other resident sectors	:	:	341	591	1 320	957	1 734
from the rest of the world	:	:	231	230	294	176	210
Capital transfers	R70	:	11 672	17 974	194 064	28 985	28 904
Investment grants	R71	:	9 609	16 031	22 441	26 413	23 781
from central government	:	:	9 566	16 031	22 327	26 206	23 593
from local government	:	:	16	0	11	7	16
from social security funds	:	:	27	0	9	133	140
from the rest of the world	:	:	0	0	94	67	32
from institutions of the E.C.	:	:	:	:	:	:	:
from other subsectors of the rest of the world	:	:	:	:	:	:	:
Capital taxes	R72	:	641	727	845	1 296	1 618
from households	:	:	641	727	845	1 296	1 618
from other sectors	:	:	0	0	0	0	0
Other capital transfers	R79	:	1 422	1 216	170 778	1 276	3 505
from general government	:	:	0	56	29	12	34
from households	:	:	83	118	200	226	392
from other resident sectors	:	:	1 328	1 036	170 532	1 038	3 079
from the rest of the world	:	:	11	6	17	0	0

1. Opérations non-financières

PORTUGAL

Ressources

Mio ESC

Administrations publiques (S60)

1983	1984	1985	1986	1987	1988	SEC
						Opérations sur biens et services
382 577	466 280	603 672	:	:	:	P10 Production de biens et services
30 358	39 090	51 077	:	:	:	P11 Production de biens (a)
:	:	:	:	:	:	P12 Production de services marchands (a)
352 219	427 190	552 595	:	:	:	P14 Production de services non marchands
						Opérations de répartition
358 507	436 761	534 160	:	:	:	R20 Impôts liés à la production et à l'importation
0	0	0	:	:	:	R21 TVA grevant les produits
315 549	396 862	481 895	:	:	:	R22 Impôts liés à la production à l'exclusion de la TVA
260 306	318 193	382 900	:	:	:	R221 Impôts sur les produits
55 243	78 669	98 995	:	:	:	R222 Autres impôts liés à la production
42 958	39 899	52 265	:	:	:	R29 Impôts liés à l'importation à l'exclusion de la TVA
141	273	329	:	:	:	R31 Subventions d'exploitation
45 965	49 684	43 162	:	:	:	R40 Revenus de la propriété et de l'entreprise
10 680	34 975	32 631	:	:	:	R41 Intérêts effectifs
569	198	343	:	:	:	des administrations publiques
10 111	34 777	32 288	:	:	:	des autres secteurs
647	668	748	:	:	:	R43 Revenus de la terre et des actifs incorporels
34 638	14 041	9 783	:	:	:	R44 Dividendes et autres revenus distribués des sociétés
0	0	0	:	:	:	R45 Revenus prélevés par les entrepreneurs de quasi-sociétés
21	12	25	:	:	:	R50 Opérations d'assurance-dommages
21	12	25	:	:	:	R52 Indemnités d'assurance-dommages
512 362	639 768	778 578	:	:	:	R60 Transferts courants sans contrepartie n.d.a.
206 689	246 748	313 283	:	:	:	R61 Impôts courants sur le revenu et le patrimoine
161 312	188 613	244 821	:	:	:	payés par les ménages
2	4	9	:	:	:	payés par les administrations publiques
45 375	58 131	68 453	:	:	:	payés par les autres secteurs
227 934	278 098	330 582	:	:	:	R62 Cotisations sociales effectives
157 166	194 164	229 113	:	:	:	R621 Cotisations sociales effectives à charge des employeurs
:	:	:	:	:	:	payées par les administrations publiques
:	:	:	:	:	:	payées par les autres secteurs
66 166	78 519	95 112	:	:	:	R622 Cotisations sociales effectives à charge des salariés
:	:	:	:	:	:	obligatoires et conventionnelles
:	:	:	:	:	:	volontaires
4 602	5 415	6 357	:	:	:	R623 Cotisations sociales effectives des non-salariés
:	:	:	:	:	:	obligatoires et conventionnelles
:	:	:	:	:	:	volontaires
16 647	20 382	23 396	:	:	:	R63 Cotisations sociales fictives
49 340	79 635	92 250	:	:	:	R65 Transferts courants entre administrations publiques
46 654	76 750	89 122	:	:	:	de l'administration centrale
381	485	648	:	:	:	des administrations locales
2 305	2 400	2 480	:	:	:	des administrations de sécurité sociale
80	250	65	:	:	:	R67 Coopération internationale courante
:	:	:	:	:	:	des institutions communautaires européennes
:	:	:	:	:	:	des autres parties du reste du monde
11 672	14 655	19 002	:	:	:	R69 Transferts courants divers
8 152	12 210	14 439	:	:	:	des ménages
2 672	1 240	1 540	:	:	:	des autres secteurs résidents
848	1 205	3 023	:	:	:	du reste du monde
29 886	120 810	300 615	:	:	:	R70 Opérations de répartition en capital
23 956	26 151	28 266	:	:	:	R71 Aides à l'investissement
22 728	24 948	27 902	:	:	:	de l'administration centrale
39	0	1	:	:	:	des administrations locales
0	64	22	:	:	:	des administrations de sécurité sociale
1 189	1 139	341	:	:	:	du reste du monde
:	:	:	:	:	:	des institutions communautaires européennes
:	:	:	:	:	:	des autres parties du reste du monde
4 817	6 889	9 028	:	:	:	R72 Impôts en capital
4 817	6 889	9 028	:	:	:	des ménages
0	0	0	:	:	:	des autres secteurs
1 113	87 770	263 321	:	:	:	R79 Autres transferts en capital
0	0	0	:	:	:	des administrations publiques
420	1 146	910	:	:	:	des ménages
691	84 552	261 932	:	:	:	des autres secteurs résidents
2	2 072	479	:	:	:	du reste du monde

PORTUGAL

General government (S60)

1. Non-financial transactions

Mio ESC

Uses

	ESA	1970	1978	1979	1980	1981	1982
Transactions in goods and services							
Intermediate consumption	P20	:	28 182	36 758	48 752	62 164	78 707
Final consumption	P3A	:	109 670	137 576	182 608	225 892	276 165
Gross capital formation	P40	:	25 822	37 482	51 605	74 617	79 923
Gross fixed capital formation	P41	:	25 822	37 482	51 605	74 617	79 923
Change in stocks	P42	:	0	0	0	0	0
Net purchases of land and intangible assets	P70	:	644	1 167	1 297	837	558
Net purchases of land	P71	:	644	1 167	1 296	837	558
Net purchases of intangible assets	P72	:	0	0	1	0	0
Distributive transactions							
Compensation of employees	R10	:	88 268	109 194	145 666	178 067	216 357
Gross wages and salaries	R101	:	78 752	96 570	128 003	155 708	183 734
Employers' actual social contributions	R102	:	5 935	7 815	10 509	13 629	19 603
to general government	:	:	:	:	:	:	:
to other sectors	:	:	:	:	:	:	:
Imputed social contributions	R103	:	3 581	4 809	7 154	8 730	13 020
Taxes linked to production and imports	R20	:	2 313	3 057	4 188	5 197	6 637
Subsidies	R30	:	36 084	44 934	65 371	81 428	79 602
to general government	:	:	25	35	46	46	152
to other sectors	:	:	36 059	44 899	65 325	81 382	79 450
Property and entrepreneurial income	R40	:	21 261	28 594	38 813	80 737	97 910
Actual interest	R41	:	21 257	28 569	38 807	80 730	97 896
to general government	:	:	150	37	58	615	716
to other sectors	:	:	21 107	28 532	38 749	80 115	97 180
Income from land and intangible assets	R43	:	4	25	6	7	14
Accident insurance transactions	R50	:	68	73	70	82	123
Net accident insurance premiums	R51	:	68	73	70	82	123
Unrequited current transfers n.e.c.	R60	:	97 370	114 336	160 594	201 654	249 365
Current taxes on income and wealth	R61	:	26	16	9	23	4
Social benefits	R64	:	73 519	86 494	122 172	159 451	196 553
Social benefits linked to actual contributions	R641	:	58 127	69 813	100 557	133 493	168 946
Social benefits corresponding to imputed contributions	R642	:	3 581	4 809	7 154	8 730	13 020
Other social benefits	R643	:	11 811	11 872	14 461	17 228	14 587
Current transfers within general government	R65	:	14 300	15 417	23 220	24 631	33 870
to central government	:	:	4 986	1 642	2 291	1 118	1 744
to local government	:	:	3 507	8 303	12 942	16 160	22 865
to social security funds	:	:	5 807	5 472	7 987	7 353	9 261
Current transfers to private non-profit institutions	R66	:	220	72	282	584	752
Current international cooperation	R67	:	2 043	2 833	3 144	2 167	2 531
to institutions of the E.C.	:	:	:	:	:	:	:
to other subsectors of the rest of the world	:	:	:	:	:	:	:
Miscellaneous current transfers	R69	:	7 262	9 504	11 767	14 798	15 655
to households	:	:	5 943	8 334	10 611	14 195	14 943
to other resident sectors	:	:	0	0	0	0	0
to the rest of the world	:	:	1 319	1 170	1 156	603	712
Capital transfers	R70	:	21 676	29 185	41 763	47 746	74 618
Investment grants	R71	:	20 044	27 723	41 134	39 567	50 199
to central government	:	:	27	0	12	137	154
to local government	:	:	8 523	14 988	20 696	24 515	21 690
to social security funds	:	:	1 059	1 043	1 639	1 694	1 905
to other resident sectors	:	:	10 028	10 690	14 384	7 650	19 547
to the rest of the world	:	:	407	1 002	4 403	5 571	6 903
Other capital transfers	R79	:	1 632	1 462	629	8 179	24 419
to general government	:	:	0	56	29	12	34
to households	:	:	95	870	99	2	6
to other resident sectors	:	:	1 416	533	497	8 160	24 379
to the rest of the world	:	:	121	3	4	5	0

PORTUGAL

General government (S60)

1. Non-financial transactions

Mio ESC

Uses

	ESA	1970	1978	1979	1980	1981	1982
Others							
Change in the actuarial reserves for pensions	F911	:	0	0	0	0	0
Consumption of fixed capital	A1	:	:	:	:	:	:
Balancing Items							
Gross value added at market prices	N1	:	91 538	113 435	150 900	184 928	224 676
Gross operating surplus	N2	:	982	1 219	1 092	1 710	1 834
Gross disposable income	N3	:	91 598	125 261	152 532	160 572	261 305
Gross saving	N4	:	-18 072	-12 315	-30 076	-65 320	-14 860
Net lending (+) or net borrowing (-)	N5	:	-54 542	-62 175	69 323	-159 535	-141 055

Net lending (+) or borrowing (-) of general government (S60)
Capacité (+) ou besoin (-) de financement
des administrations publiques (S60)
% of GDP - % du PIB

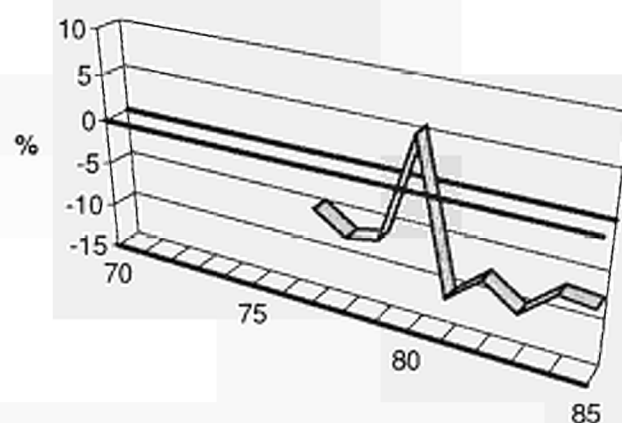

1. Opérations non-financières

PORTUGAL

Emploi

Mio ESC

Administrations publiques (S60)

1983	1984	1985	1986	1987	1988	SEC	
0	0	0	:	:	:		Autres
:	:	:	:	:	:		F911 Variation des réserves mathématiques de retraite
							A1 Consommation de capital fixe
							Soldes
280 969	343 387	428 321	:	:	:		N1 Valeur ajoutée brute aux prix du marché
1 707	4 550	3 021	:	:	:		N2 Excédent brut d'exploitation
382 213	389 264	424 054	:	:	:		N3 Revenu disponible brut
33 858	-33 814	-122 845	:	:	:		N4 Epargne brute
-233 139	-198 417	-261 329	:	:	:		N5 Capacité (+) ou besoin (-) de financement

Net lending (+) or borrowing (-) of general government (S60)
Capacité (+) ou besoin (-) de financement
des administrations publiques (S60)
per capita - par habitant

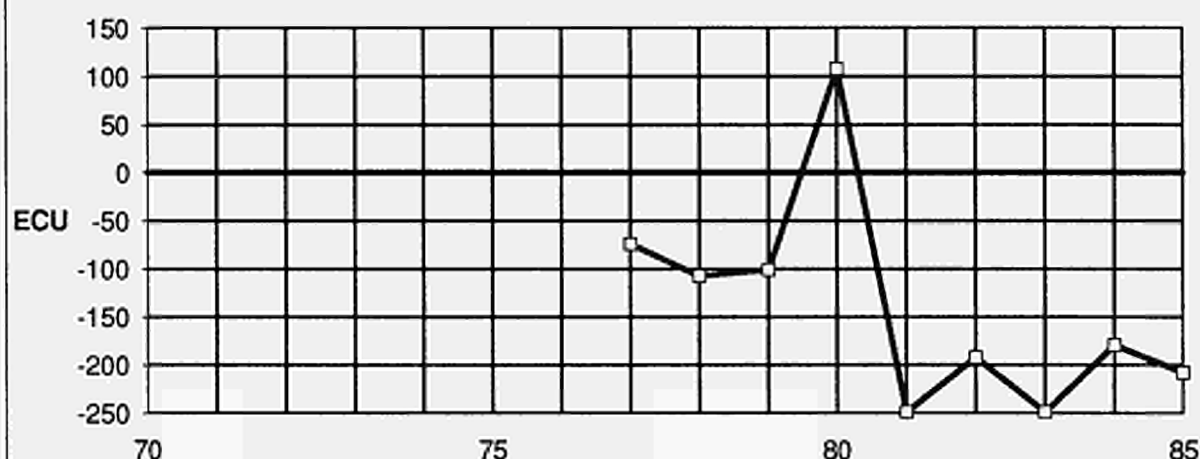

PORTUGAL

1. Non-financial transactions

Central government (S61)

Mio ESC

Resources

	ESA	1970	1978	1979	1980	1981	1982
Transactions in goods and services							
Output of goods and services	P10	:	104 520	130 745	173 581	214 659	264 136
Output of goods (a)	P11	:	7 294	9 549	13 258	15 950	19 921
Output of market services (a)	P12	:	:	:	:	:	:
Output of non-market services	P14	:	97 226	121 196	160 323	198 709	244 215
Distributive transactions							
Taxes linked to production and imports	R20	:	95 801	118 245	175 225	212 992	272 799
VAT on products	R21	:	0	0	0	0	0
Taxes linked to production excluding VAT	R22	:	81 995	105 759	159 199	188 784	242 592
Taxes on products	R221	:	66 163	85 160	131 440	154 498	199 111
Other taxes linked to production	R222	:	15 832	20 599	27 759	34 286	43 481
Taxes linked to imports excluding VAT	R29	:	13 806	12 486	16 026	24 208	30 207
Production subsidies	R31	:	4	5	7	8	15
Property and entrepreneurial income	R40	:	7 732	15 725	9 384	13 863	23 238
Actual interest	R41	:	770	2 079	2 508	7 876	8 205
from general government	:	:	126	4	3	301	540
from other sectors	:	:	644	2 075	2 505	7 575	7 665
Income from land and intangible assets	R43	:	9	19	45	57	18
Dividends and other income distributed by corporate enterprises	R44	:	6 953	13 627	6 831	5 930	15 015
Withdrawals from the entrepreneurial income of quasi-corporate enterprises	R45	:	0	0	0	0	0
Accident insurance transactions	R50	:	0	1	0	0	1
Accident insurance claims	R52	:	0	1	0	0	1
Unrequited current transfers n.e.c.	R60	:	55 386	68 667	89 802	121 737	160 108
Current taxes on income and wealth	R61	:	42 513	57 414	74 671	105 142	137 352
from households	:	:	:	:	:	:	:
from general government	:	:	26	16	9	23	4
from other sectors	:	:	:	:	:	:	:
Actual social contributions	R62	:	0	0	0	0	0
Employers' actual social contributions	R621	:	0	0	0	0	0
from general government	:	:	0	0	0	0	0
from other sectors	:	:	0	0	0	0	0
Employees' actual social contributions	R622	:	0	0	0	0	0
compulsory by law and agreement	:	:	0	0	0	0	0
voluntary	:	:	0	0	0	0	0
Social contributions by self-employed and non-employed	R623	:	0	0	0	0	0
compulsory by law and agreement	:	:	0	0	0	0	0
voluntary	:	:	0	0	0	0	0
Imputed social contributions	R63	:	3 353	4 496	6 371	7 994	12 078
Current transfers within general government	R65	:	4 986	1 642	2 291	1 118	1 744
from central government	:	:	:	:	:	:	:
from local government	:	:	18	732	1 981	694	1 377
from social security funds	:	:	4 968	910	310	424	367
Current international cooperation	R67	:	554	664	563	1 077	668
from institutions of the E.C.	:	:	:	:	:	:	:
from other subsectors of the rest of the world	:	:	:	:	:	:	:
Miscellaneous current transfers	R69	:	3 980	4 451	5 906	6 406	8 266
from households	:	:	3 513	3 669	4 346	5 398	6 507
from other resident sectors	:	:	241	554	1 282	895	1 602
from the rest of the world	:	:	226	228	278	113	157
Capital transfers	R70	:	749	776	171 265	2 202	4 659
Investment grants	R71	:	27	0	14	145	186
from central government	:	:	:	:	:	:	:
from local government	:	:	16	0	10	7	16
from social security funds	:	:	11	0	2	130	138
from the rest of the world	:	:	0	0	2	8	32
from institutions of the E.C.	:	:	:	:	:	:	:
from other subsectors of the rest of the world	:	:	:	:	:	:	:
Capital taxes	R72	:	641	727	845	1 296	1 618
from households	:	:	641	727	845	1 296	1 618
from other sectors	:	:	0	0	0	0	0
Other capital transfers	R79	:	81	49	170 406	761	2 855
from general government	:	:	0	0	2	0	34
from households	:	:	14	19	49	20	37
from other resident sectors	:	:	56	29	170 338	741	2 764
from the rest of the world	:	:	11	1	17	0	0

1. Opérations non-financières

PORTUGAL

Ressources

Mio ESC

Administration centrale (S61)

1983	1984	1985	1986	1987	1988	SEC	
							Opérations sur biens et services
335 851	408 884	527 543	:	:	:	P10	Production de biens et services
25 917	33 687	43 953	:	:	:	P11	Production de biens (a)
:	:	:	:	:	:	P12	Production de services marchands (a)
309 934	375 197	483 590	:	:	:	P14	Production de services non marchands
							Opérations de répartition
355 283	432 392	527 276	:	:	:	R20	Impôts liés à la production et à l'importation
0	0	0	:	:	:	R21	TVA grevant les produits
312 325	392 493	475 011	:	:	:	R22	Impôts liés à la production à l'exclusion de la TVA
258 114	315 203	377 559	:	:	:	R221	Impôts sur les produits
54 211	77 290	97 452	:	:	:	R222	Autres impôts liés à la production
42 958	39 899	52 265	:	:	:	R29	Impôts liés à l'importation à l'exclusion de la TVA
25	25	0	:	:	:	R31	Subventions d'exploitation
43 718	46 771	38 764	:	:	:	R40	Revenus de la propriété et de l'entreprise
9 161	32 728	28 834	:	:	:	R41	Intérêts effectifs
503	114	91	:	:	:		des administrations publiques
8 658	32 614	28 743	:	:	:		des autres secteurs
34	133	165	:	:	:	R43	Revenus de la terre et des actifs incorporels
34 523	13 910	9 765	:	:	:	R44	Dividendes et autres revenus distribués des sociétés
0	0	0	:	:	:	R45	Revenus prélevés par les entrepreneurs de quasi-sociétés
0	0	0	:	:	:	R50	Opérations d'assurance-dommages
0	0	0	:	:	:	R52	Indemnités d'assurance-dommages
224 299	267 821	337 948	:	:	:	R60	Transferts courants sans contrepartie n.d.a.
195 758	233 062	297 428	:	:	:	R61	Impôts courants sur le revenu et le patrimoine
:	:	:	:	:	:		payés par les ménages
2	4	9	:	:	:		payés par les administrations publiques
:	:	:	:	:	:		payés par les autres secteurs
0	0	0	:	:	:	R62	Cotisations sociales effectives
0	0	0	:	:	:	R621	Cotisations sociales effectives à charge des employeurs
0	0	0	:	:	:		payées par les administrations publiques
0	0	0	:	:	:		payées par les autres secteurs
0	0	0	:	:	:	R622	Cotisations sociales effectives à charge des salariés
0	0	0	:	:	:		obligatoires et conventionnelles
0	0	0	:	:	:		volontaires
0	0	0	:	:	:	R623	Cotisations sociales effectives des non-salariés
0	0	0	:	:	:		obligatoires et conventionnelles
0	0	0	:	:	:		volontaires
15 643	19 056	21 811	:	:	:	R63	Cotisations sociales fictives
2 602	2 884	3 050	:	:	:	R65	Transferts courants entre administrations publiques
:	:	:	:	:	:		de l'administration centrale
297	484	570	:	:	:		des administrations locales
2 305	2 400	2 480	:	:	:		des administrations de sécurité sociale
20	200	12	:	:	:	R67	Coopération internationale courante
:	:	:	:	:	:		des institutions communautaires européennes
:	:	:	:	:	:		des autres parties du reste du monde
10 276	12 619	15 647	:	:	:	R69	Transferts courants divers
7 068	10 332	11 877	:	:	:		des ménages
2 407	1 157	1 063	:	:	:		des autres secteurs résidents
801	1 130	2 707	:	:	:		du reste du monde
6 233	94 254	270 494	:	:	:	R70	Opérations de répartition en capital
1 213	1 061	358	:	:	:	R71	Aides à l'investissement
:	:	:	:	:	:		de l'administration centrale
39	0	1	:	:	:		des administrations locales
0	50	22	:	:	:		des administrations de sécurité sociale
1 174	1 011	335	:	:	:		du reste du monde
:	:	:	:	:	:		des institutions communautaires européennes
:	:	:	:	:	:		des autres parties du reste du monde
4 817	6 889	9 028	:	:	:	R72	Impôts en capital
4 817	6 889	9 028	:	:	:		des ménages
0	0	0	:	:	:		des autres secteurs
203	86 304	261 108	:	:	:	R79	Autres transferts en capital
0	0	0	:	:	:		des administrations publiques
42	412	194	:	:	:		des ménages
159	83 844	260 436	:	:	:		des autres secteurs résidents
2	2 048	478	:	:	:		du reste du monde

PORTUGAL

1. Non-financial transactions

Central government (S61)

Mio ESC

Uses

	ESA	1970	1978	1979	1980	1981	1982
Transactions in goods and services							
Intermediate consumption	P20	:	24 053	31 501	42 486	54 142	69 424
Final consumption	P3A	:	96 362	120 404	159 453	197 233	241 524
Gross capital formation	P40	:	16 454	20 326	26 442	40 822	41 982
Gross fixed capital formation	P41	:	16 454	20 326	26 442	40 822	41 982
Change in stocks	P42	:	0	0	0	0	0
Net purchases of land and intangible assets	P70	:	303	736	864	708	956
Net purchases of land	P71	:	303	736	864	708	956
Net purchases of intangible assets	P72	:	0	0	0	0	0
Distributive transactions							
Compensation of employees	R10	:	77 705	95 525	126 186	154 196	186 898
Gross wages and salaries	R101	:	69 350	84 434	111 003	134 641	158 026
Employers' actual social contributions	R102	:	5 003	6 595	8 812	11 561	16 794
to general government	:	:	:	:	:	:	:
to other sectors	:	:	:	:	:	:	:
Imputed social contributions	R103	:	3 352	4 496	6 371	7 994	12 078
Taxes linked to production and imports	R20	:	2 295	3 002	4 142	5 174	6 604
Subsidies	R30	:	36 034	44 784	65 068	80 942	78 716
to general government	:	:	25	35	46	46	152
to other sectors	:	:	36 009	44 749	65 022	80 896	78 564
Property and entrepreneurial income	R40	:	20 671	28 381	38 515	79 847	95 716
Actual interest	R41	:	20 668	28 357	38 511	79 843	95 702
to general government	:	:	24	33	55	314	176
to other sectors	:	:	20 644	28 324	38 456	79 529	95 526
Income from land and intangible assets	R43	:	3	24	4	4	14
Accident insurance transactions	R50	:	49	39	20	24	33
Net accident insurance premiums	R51	:	49	39	20	24	33
Unrequited current transfers n.e.c.	R60	:	32 153	39 272	51 125	61 348	71 640
Current taxes on income and wealth	R61	:	0	0	0	0	0
Social benefits	R64	:	15 033	16 054	19 951	24 515	25 652
Social benefits linked to actual contributions	R641	:	0	0	0	0	0
Social benefits corresponding to imputed contributions	R642	:	3 353	4 496	6 371	7 994	12 078
Other social benefits	R643	:	11 680	11 558	13 580	16 521	13 574
Current transfers within general government	R65	:	9 216	13 732	20 915	23 397	32 023
to central government	:	:	:	:	:	:	:
to local government	:	:	3 438	8 297	12 933	16 111	22 837
to social security funds	:	:	5 778	5 435	7 982	7 286	9 186
Current transfers to private non-profit institutions	R66	:	220	72	282	584	752
Current international cooperation	R67	:	1 568	2 246	1 565	2 167	2 531
to institutions of the E.C.	:	:	:	:	:	:	:
to other subsectors of the rest of the world	:	:	:	:	:	:	:
Miscellaneous current transfers	R69	:	6 116	7 168	8 412	10 685	10 682
to households	:	:	4 797	5 998	7 257	10 082	9 970
to other resident sectors	:	:	0	0	0	0	0
to the rest of the world	:	:	1 319	1 170	1 155	603	712
Capital transfers	R70	:	21 066	28 215	40 210	45 270	71 175
Investment grants	R71	:	19 452	26 792	39 609	37 176	47 329
to central government	:	:	:	:	:	:	:
to local government	:	:	8 507	14 988	20 689	24 512	21 688
to social security funds	:	:	1 059	1 043	1 638	1 694	1 905
to other resident sectors	:	:	9 479	9 759	12 880	5 399	16 833
to the rest of the world	:	:	407	1 002	4 402	5 571	6 903
Other capital transfers	R79	:	1 614	1 423	601	8 094	23 846
to general government	:	:	0	56	27	0	0
to households	:	:	88	845	79	0	0
to other resident sectors	:	:	1 405	519	491	8 089	23 846
to the rest of the world	:	:	121	3	4	5	0

1. Opérations non-financières

PORTUGAL

Emploi

Mio ESC

Administration centrale (S61)

1983	1984	1985	1986	1987	1988	SEC
Opérations sur biens et services						
90 588	107 484	152 804	:	:	:	P20 Consommation intermédiaire
306 746	372 124	479 218	:	:	:	P3A Consommation finale
51 123	54 542	65 551	:	:	:	P40 Formation brute de capital
51 123	54 542	65 551	:	:	:	P41 Formation brute de capital fixe
0	0	0	:	:	:	P42 Variation de stocks
1 604	1 825	2 428	:	:	:	P70 Acquisitions nettes de terrains et d'actifs incorporels
1 604	1 825	2 428	:	:	:	P71 Acquisitions nettes de terrains
0	0	0	:	:	:	P72 Acquisitions nettes d'actifs incorporels
Opérations de répartition						
235 815	288 763	361 090	:	:	:	R10 Rémunération des salariés
196 467	242 693	304 290	:	:	:	R101 Salaires et traitements bruts
23 705	27 014	34 989	:	:	:	R102 Cotisations sociales effectives à charge des employeurs
:	:	:	:	:	:	à destination des administrations publiques
:	:	:	:	:	:	à destination des autres secteurs
15 643	19 056	21 811	:	:	:	R103 Cotisations sociales fictives
8 136	8 602	11 537	:	:	:	R20 Impôts liés à la production et à l'importation
91 641	119 677	126 852	:	:	:	R30 Subventions d'exploitation et à l'importation
141	248	329	:	:	:	aux administrations publiques
91 500	119 429	126 523	:	:	:	aux autres secteurs
137 728	225 803	323 027	:	:	:	R40 Revenus de la propriété et de l'entreprise
137 713	225 775	322 998	:	:	:	R41 Intérêts effectifs
66	84	252	:	:	:	aux administrations publiques
137 647	225 691	322 746	:	:	:	aux autres secteurs
15	28	29	:	:	:	R43 Revenus de la terre et des actifs incorporels
30	39	40	:	:	:	R50 Opérations d'assurance-dommages
30	39	40	:	:	:	R51 Primes nettes d'assurance-dommages
82 406	121 978	146 567	:	:	:	R60 Transferts courants sans contrepartie n.d.a.
0	0	0	:	:	:	R61 Impôts courants sur le revenu et le patrimoine
19 387	22 479	25 223	:	:	:	R64 Prestations sociales
0	0	0	:	:	:	R641 liées à des cotisations sociales effectives
15 643	19 056	21 811	:	:	:	R642 correspondant à des cotisations sociales fictives
3 744	3 423	3 412	:	:	:	R643 autres
46 654	76 750	89 122	:	:	:	R65 Transferts courants entre administrations publiques
:	:	:	:	:	:	à l'administration centrale
28 107	33 302	41 972	:	:	:	aux administrations locales
18 547	43 448	47 150	:	:	:	aux administrations de sécurité sociale
865	1 056	1 964	:	:	:	R66 Transferts courants aux administrations privées
1 051	3 367	3 349	:	:	:	R67 Coopération internationale courante
:	:	:	:	:	:	aux institutions communautaires européennes
:	:	:	:	:	:	aux autres parties du reste du monde
14 449	18 326	26 909	:	:	:	R69 Transferts courants divers
12 388	16 454	22 766	:	:	:	aux ménages
0	341	694	:	:	:	aux autres secteurs résidents
2 061	1 531	3 449	:	:	:	au reste du monde
204 998	189 906	325 377	:	:	:	R70 Opérations de répartition en capital
44 731	49 230	56 912	:	:	:	R71 Aides à l'investissement
:	:	:	:	:	:	à l'administration centrale
20 929	23 386	26 089	:	:	:	aux administrations locales
1 799	1 562	1 813	:	:	:	aux administrations de sécurité sociale
12 666	17 832	23 714	:	:	:	aux autres secteurs résidents
9 337	6 450	5 296	:	:	:	au reste du monde
160 267	140 676	268 465	:	:	:	R79 Autres transferts en capital
0	0	0	:	:	:	aux administrations publiques
0	0	40 923	:	:	:	aux ménages
160 096	140 676	223 355	:	:	:	aux autres secteurs résidents
171	0	4 187	:	:	:	au reste du monde

PORTUGAL

Central government (S61)

1. Non-financial transactions

Mio ESC

Uses

	ESA	1970	1978	1979	1980	1981	1982
Others							
Change in the actuarial reserves for pensions	F911	:	0	0	0	0	0
Consumption of fixed capital	A1	:	:	:	:	:	:
Balancing Items							
Gross value added at market prices	N1	:	80 487	99 244	131 035	160 517	194 712
Gross operating surplus	N2	:	471	722	774	1 155	1 225
Gross disposable income	N3	:	70 483	90 884	120 457	127 586	211 266
Gross saving	N4	:	-25 879	-29 520	-38 996	-69 647	-30 258
Net lending (+) or net borrowing (-)	N5	:	-62 953	-78 021	64 753	-154 245	-139 712

Net lending (+) or borrowing (-) of central government (S61)
 Capacité (+) ou besoin (-) de financement
 de l'administration centrale (S61)
 % of GDP - % du PIB

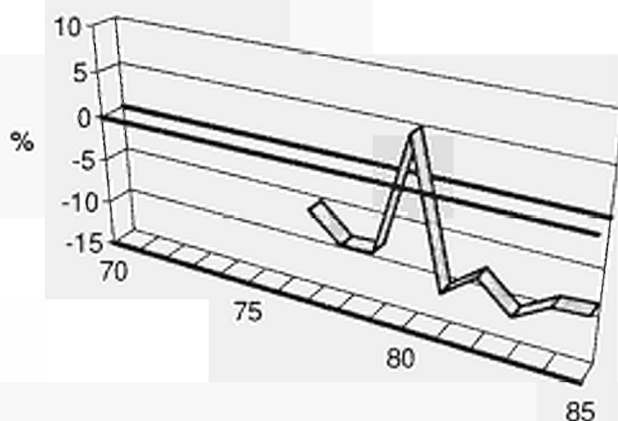

1. Opérations non-financières

PORTUGAL

Emploi

Mio ESC

Administration centrale (S61)

1983	1984	1985	1986	1987	1988	SEC		
0	0	0	:	:	:		F911	Variation des réserves mathématiques de retraite
:	:	:	:	:	:		A1	Consommation de capital fixe
								Solde
245 263	301 400	374 739	:	:	:		N1	Valeur ajoutée brute aux prix du marché
1 337	4 060	2 112	:	:	:		N2	Excédent brut d'exploitation
312 832	283 547	309 614	:	:	:		N3	Revenu disponible brut
6 086	-88 577	-169 604	:	:	:		N4	Épargne brute
-245 406	-240 596	-292 466	:	:	:		N5	Capacité (+) ou besoin (-) de financement

Net lending (+) or borrowing (-) of central government (S61)
Capacité (+) ou besoin (-) de financement
de l'administration centrale (S61)
per capita - par habitant

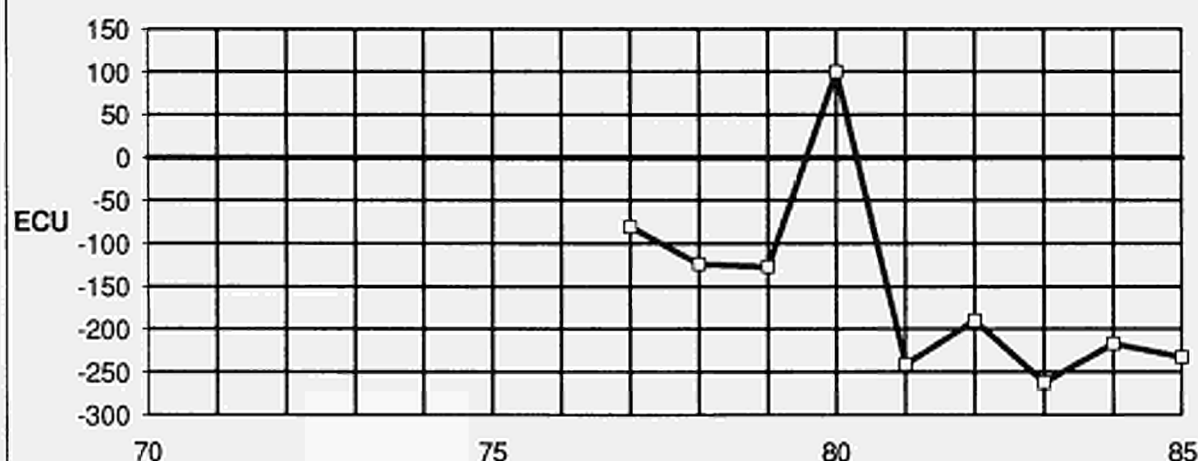

PORTUGAL

1. Non-financial transactions

Local government (S62)

Mio ESC

Resources

	ESA	1970	1978	1979	1980	1981	1982
Transactions in goods and services							
Output of goods and services	P10	:	10 191	13 135	16 724	21 542	26 494
Output of goods (a)	P11	:	1 448	1 792	2 253	2 894	3 645
Output of market services (a)	P12	:	:	:	:	:	:
Output of non-market services	P14	:	8 743	11 343	14 471	18 648	22 849
Distributive transactions							
Taxes linked to production and imports	R20	:	559	1 106	1 195	1 516	1 897
VAT on products	R21	:	0	0	0	0	0
Taxes linked to production excluding VAT	R22	:	559	1 106	1 195	1 516	1 897
Taxes on products	R221	:	194	388	530	740	974
Other taxes linked to production	R222	:	365	718	665	776	923
Taxes linked to imports excluding VAT	R29	:	0	0	0	0	0
Production subsidies	R31	:	21	28	39	38	137
Property and entrepreneurial income	R40	:	207	242	462	774	1 190
Actual interest	R41	:	59	81	275	528	822
from general government	:	:	1	8	5	28	12
from other sectors	:	:	58	73	270	500	810
Income from land and intangible assets	R43	:	146	160	175	246	336
Dividends and other income distributed by corporate enterprises	R44	:	2	1	12	0	32
Withdrawals from the entrepreneurial income of quasi-corporate enterprises	R45	:	0	0	0	0	0
Accident insurance transactions	R50	:	2	3	8	18	23
Accident insurance claims	R52	:	2	3	8	18	23
Unrequited current transfers n.e.c.	R60	:	9 392	17 277	21 504	24 904	34 393
Current taxes on income and wealth	R61	:	5 506	8 482	7 331	8 105	9 589
from households	:	:	:	:	:	:	:
from general government	:	:	0	0	0	0	0
from other sectors	:	:	:	:	:	:	:
Actual social contributions	R62	:	0	0	0	0	0
Employers' actual social contributions	R621	:	0	0	0	0	0
from general government	:	:	0	0	0	0	0
from other sectors	:	:	0	0	0	0	0
Employees' actual social contributions	R622	:	0	0	0	0	0
compulsory by law and agreement	:	:	0	0	0	0	0
voluntary	:	:	0	0	0	0	0
Social contributions by self-employed and non-employed	R623	:	0	0	0	0	0
compulsory by law and agreement	:	:	0	0	0	0	0
voluntary	:	:	0	0	0	0	0
Imputed social contributions	R63	:	189	295	668	572	714
Current transfers within general government	R65	:	3 507	8 303	12 942	16 160	22 865
from central government	:	:	3 438	8 297	12 933	16 111	22 837
from local government	:	:	:	:	:	:	:
from social security funds	:	:	69	6	9	49	28
Current international cooperation	R67	:	0	0	0	0	0
from institutions of the E.C.	:	:	0	0	0	0	0
from other subsectors of the rest of the world	:	:	0	0	0	0	0
Miscellaneous current transfers	R69	:	190	197	563	67	1 225
from households	:	:	116	182	548	33	1 093
from other resident sectors	:	:	74	15	15	33	132
from the rest of the world	:	:	0	0	0	1	0
Capital transfers	R70	:	9 863	16 155	21 133	25 089	22 340
Investment grants	R71	:	8 523	14 988	20 788	24 574	21 690
from central government	:	:	8 507	14 988	20 689	24 512	21 688
from local government	:	:	:	:	:	:	:
from social security funds	:	:	16	0	7	3	2
from the rest of the world	:	:	0	0	92	59	0
from institutions of the E.C.	:	:	:	:	:	:	:
from other subsectors of the rest of the world	:	:	:	:	:	:	:
Capital taxes	R72	:	0	0	0	0	0
from households	:	:	0	0	0	0	0
from other sectors	:	:	0	0	0	0	0
Other capital transfers	R79	:	1 340	1 167	345	515	650
from general government	:	:	0	56	0	12	0
from households	:	:	69	99	151	206	355
from other resident sectors	:	:	1 271	1 007	194	297	295
from the rest of the world	:	:	0	5	0	0	0

1. Opérations non-financières

PORTUGAL

Ressources

Mio ESC

Administrations locales (S62)

1983	1984	1985	1986	1987	1988	SEC	
							Opérations sur biens et services
32 588	41 472	55 572	:	:	:	P10	Production de biens et services
4 031	4 974	6 587	:	:	:	P11	Production de biens (a)
:	:	:	:	:	:	P12	Production de services marchands (a)
28 557	36 498	48 985	:	:	:	P14	Production de services non marchands
							Opérations de répartition
2 427	3 437	4 417	:	:	:	R20	Impôts liés à la production et à l'importation
0	0	0	:	:	:	R21	TVA grevant les produits
2 427	3 437	4 417	:	:	:	R22	Impôts liés à la production à l'exclusion de la TVA
1 395	2 065	2 879	:	:	:	R221	Impôts sur les produits
1 032	1 372	1 538	:	:	:	R222	Autres impôts liés à la production
0	0	0	:	:	:	R29	Impôts liés à l'importation à l'exclusion de la TVA
116	248	329	:	:	:	R31	Subventions d'exploitation
1 742	2 330	2 484	:	:	:	R40	Revenus de la propriété et de l'entreprise
1 014	1 666	1 883	:	:	:	R41	Intérêts effectifs
2	8	19	:	:	:		des administrations publiques
1 012	1 658	1 864	:	:	:		des autres secteurs
613	535	583	:	:	:	R43	Revenus de la terre et des actifs incorporels
115	129	18	:	:	:	R44	Dividendes et autres revenus distribués des sociétés
0	0	0	:	:	:	R45	Revenus prélevés par les entrepreneurs de quasi-sociétés
21	12	25	:	:	:	R50	Opérations d'assurance-dommages
21	12	25	:	:	:	R52	Indemnités d'assurance-dommages
41 067	49 859	61 823	:	:	:	R60	Transferts courants sans contrepartie n.d.a.
10 931	13 686	15 855	:	:	:	R61	Impôts courants sur le revenu et le patrimoine
:	:	:	:	:	:		payés par les ménages
0	0	0	:	:	:		payés par les administrations publiques
:	:	:	:	:	:		payés par les autres secteurs
0	0	0	:	:	:	R62	Cotisations sociales effectives
0	0	0	:	:	:	R621	Cotisations sociales effectives à charge des employeurs
0	0	0	:	:	:		payées par les administrations publiques
0	0	0	:	:	:		payées par les autres secteurs
0	0	0	:	:	:	R622	Cotisations sociales effectives à charge des salariés
0	0	0	:	:	:		obligatoires et conventionnelles
0	0	0	:	:	:		volontaires
0	0	0	:	:	:	R623	Cotisations sociales effectives des non-salariés
0	0	0	:	:	:		obligatoires et conventionnelles
0	0	0	:	:	:		volontaires
813	1 037	1 142	:	:	:	R63	Cotisations sociales fictives
28 107	33 302	41 972	:	:	:	R65	Transferts courants entre administrations publiques
28 107	33 302	41 972	:	:	:		de l'administration centrale
:	:	:	:	:	:		des administrations locales
0	0	0	:	:	:		des administrations de sécurité sociale
0	0	0	:	:	:	R67	Coopération internationale courante
0	0	0	:	:	:		des institutions communautaires européennes
0	0	0	:	:	:		des autres parties du reste du monde
1 216	1 834	2 854	:	:	:	R69	Transferts courants divers
949	1 748	2 373	:	:	:		des ménages
265	83	477	:	:	:		des autres secteurs résidents
2	3	4	:	:	:		du reste du monde
21 852	24 785	28 091	:	:	:	R70	Opérations de répartition en capital
20 942	23 528	26 095	:	:	:	R71	Aides à l'investissement
20 929	23 386	26 089	:	:	:		de l'administration centrale
:	:	:	:	:	:		des administrations locales
0	14	0	:	:	:		des administrations de sécurité sociale
13	128	6	:	:	:		du reste du monde
:	:	:	:	:	:		des institutions communautaires européennes
:	:	:	:	:	:		des autres parties du reste du monde
0	0	0	:	:	:	R72	Impôts en capital
0	0	0	:	:	:		des ménages
0	0	0	:	:	:		des autres secteurs
910	1 257	1 996	:	:	:	R79	Autres transferts en capital
0	0	0	:	:	:		des administrations publiques
378	734	716	:	:	:		des ménages
532	499	1 279	:	:	:		des autres secteurs résidents
0	24	1	:	:	:		du reste du monde

PORTUGAL

1. Non-financial transactions

Local government (S62)

Mio ESC

Uses

	ESA	1970	1978	1979	1980	1981	1982
Transactions in goods and services							
Intermediate consumption	P20	:	3 264	4 132	4 771	5 946	6 739
Final consumption	P3A	:	8 668	11 241	14 295	19 361	22 501
Gross capital formation	P40	:	8 751	16 555	24 359	33 170	37 834
Gross fixed capital formation	P41	:	8 751	16 555	24 359	33 170	37 834
Change in stocks	P42	:	0	0	0	0	0
Net purchases of land and intangible assets	P70	:	340	431	418	134	-398
Net purchases of land	P71	:	340	431	417	134	-398
Net purchases of intangible assets	P72	:	0	0	1	0	0
Distributive transactions							
Compensation of employees	R10	:	6 568	8 643	11 859	15 308	19 457
Gross wages and salaries	R101	:	5 982	7 773	10 324	13 684	17 007
Employers' actual social contributions	R102	:	396	575	867	1 052	1 736
to general government	:	:	:	:	:	:	:
to other sectors	:	:	:	:	:	:	:
Imputed social contributions	R103	:	190	295	668	572	714
Taxes linked to production and imports	R20	:	16	53	44	20	30
Subsidies	R30	:	50	150	303	486	886
to general government	:	:	0	0	0	0	0
to other sectors	:	:	50	150	303	486	886
Property and entrepreneurial income	R40	:	195	193	298	586	1 674
Actual interest	R41	:	194	192	296	583	1 674
to general government	:	:	3	4	3	3	20
to other sectors	:	:	191	188	293	580	1 654
Income from land and intangible assets	R43	:	1	1	2	3	0
Accident insurance transactions	R50	:	16	29	44	53	83
Net accident insurance premiums	R51	:	16	29	44	53	83
Unrequited current transfers n.e.c.	R60	:	583	1 740	3 573	2 639	2 870
Current taxes on income and wealth	R61	:	0	0	0	0	0
Social benefits	R64	:	203	305	679	582	727
Social benefits linked to actual contributions	R641	:	0	0	0	0	0
Social benefits corresponding to imputed contributions	R642	:	189	295	668	572	714
Other social benefits	R643	:	14	10	11	10	13
Current transfers within general government	R65	:	47	769	1 986	761	442
to central government	:	:	18	732	1 981	694	367
to local government	:	:	:	:	:	:	:
to social security funds	:	:	29	37	5	67	75
Current transfers to private non-profit institutions	R66	:	0	0	0	0	0
Current international cooperation	R67	:	0	0	0	0	0
to institutions of the E.C.	:	:	0	0	0	0	0
to other subsectors of the rest of the world	:	:	0	0	0	0	0
Miscellaneous current transfers	R69	:	333	666	908	1 296	1 701
to households	:	:	333	666	907	1 296	1 701
to other resident sectors	:	:	0	0	0	0	0
to the rest of the world	:	:	0	0	1	0	0
Capital transfers	R70	:	65	286	568	878	1 663
Investment grants	R71	:	47	247	542	805	1 090
to central government	:	:	16	0	10	7	16
to local government	:	:	:	:	:	:	:
to social security funds	:	:	0	0	1	0	0
to other resident sectors	:	:	31	247	530	798	1 074
to the rest of the world	:	:	0	0	1	0	0
Other capital transfers	R79	:	18	39	26	73	573
to general government	:	:	0	0	0	0	34
to households	:	:	7	25	20	2	6
to other resident sectors	:	:	11	14	6	71	533
to the rest of the world	:	:	0	0	0	0	0

1. Opérations non-financières

PORTUGAL

Emploi

Mio ESC

Administrations locales (S62)

1983	1984	1985	1986	1987	1988	SEC	
							Opérations sur biens et services
7 679	11 039	17 147	:	:	:	P20	Consommation intermédiaire
28 201	35 884	48 143	:	:	:	P3A	Consommation finale
36 472	34 986	42 298	:	:	:	P40	Formation brute de capital
36 472	34 986	42 298	:	:	:	P41	Formation brute de capital fixe
0	0	0	:	:	:	P42	Variation de stocks
-1 280	-283	-1 192	:	:	:	P70	Acquisitions nettes de terrains et d'actifs incorporels
-1 280	-283	-1 192	:	:	:	P71	Acquisitions nettes de terrains
0	0	0	:	:	:	P72	Acquisitions nettes d'actifs incorporels
							Opérations de répartition
24 789	30 174	37 818	:	:	:	R10	Rémunération des salariés
21 378	26 242	32 617	:	:	:	R101	Salaires et traitements bruts
2 598	2 895	4 059	:	:	:	R102	Cotisations sociales effectives à charge des employeurs
:	:	:	:	:	:		à destination des administrations publiques
:	:	:	:	:	:		à destination des autres secteurs
813	1 037	1 142	:	:	:	R103	Cotisations sociales fictives
27	21	25	:	:	:	R20	Impôts liés à la production et à l'importation
155	424	276	:	:	:	R30	Subventions d'exploitation et à l'importation
0	0	0	:	:	:		aux administrations publiques
155	424	276	:	:	:		aux autres secteurs
2 946	4 653	5 509	:	:	:	R40	Revenus de la propriété et de l'entreprise
2 944	4 643	5 490	:	:	:	R41	Intérêts effectifs
10	15	91	:	:	:		aux administrations publiques
2 934	4 628	5 399	:	:	:		aux autres secteurs
2	10	19	:	:	:	R43	Revenus de la terre et des actifs incorporels
84	26	22	:	:	:	R50	Opérations d'assurance-dommages
84	26	22	:	:	:	R51	Primes nettes d'assurance-dommages
3 069	3 529	4 588	:	:	:	R60	Transferts courants sans contrepartie n.d.a.
0	0	0	:	:	:	R61	Impôts courants sur le revenu et le patrimoine
814	1 073	1 186	:	:	:	R64	Prestations sociales
0	0	1	:	:	:	R641	liées à des cotisations sociales effectives
813	1 037	1 142	:	:	:	R642	correspondant à des cotisations sociales fictives
1	36	43	:	:	:	R643	autres
381	485	648	:	:	:	R65	Transferts courants entre administrations publiques
297	484	570	:	:	:		à l'administration centrale
:	:	:	:	:	:		aux administrations locales
84	1	78	:	:	:		aux administrations de sécurité sociale
0	0	0	:	:	:	R66	Transferts courants aux administrations privées
0	0	0	:	:	:	R67	Coopération internationale courante
0	0	0	:	:	:		aux institutions communautaires européennes
0	0	0	:	:	:		aux autres parties du reste du monde
1 874	1 971	2 754	:	:	:	R69	Transferts courants divers
1 874	1 968	2 748	:	:	:		aux ménages
0	0	0	:	:	:		aux autres secteurs résidents
0	3	6	:	:	:		au reste du monde
1 177	1 910	1 947	:	:	:	R70	Opérations de répartition en capital
1 025	1 867	1 938	:	:	:	R71	Aides à l'investissement
39	0	1	:	:	:		à l'administration centrale
:	:	:	:	:	:		aux administrations locales
0	0	0	:	:	:		aux administrations de sécurité sociale
986	1 867	1 937	:	:	:		aux autres secteurs résidents
0	0	0	:	:	:		au reste du monde
152	43	9	:	:	:	R79	Autres transferts en capital
0	0	0	:	:	:		aux administrations publiques
0	12	9	:	:	:		aux ménages
152	31	0	:	:	:		aux autres secteurs résidents
0	0	0	:	:	:		au reste du monde

PORTUGAL

1. Non-financial transactions

Local government (S62)

Mio ESC

Uses

	ESA	1970	1978	1979	1980	1981	1982
Others							
Change in the actuarial reserves for pensions	F911	:	0	0	0	0	0
Consumption of fixed capital	A1	:	:	:	:	:	:
Balancing Items							
Gross value added at market prices	N1	:	6 927	9 003	11 953	15 596	19 756
Gross operating surplus	N2	:	364	335	89	306	406
Gross disposable income	N3	:	9 690	16 651	19 040	23 754	32 396
Gross saving	N4	:	1 012	5 610	4 755	5 393	9 895
Net lending (+) or net borrowing (-)	N5	:	1 719	4 493	543	-3 700	-6 864

Net lending (+) or borrowing (-) of local government (S62)
Capacité (+) ou besoin (-) de financement
des administrations locales (S62)
% of GDP - % du PIB

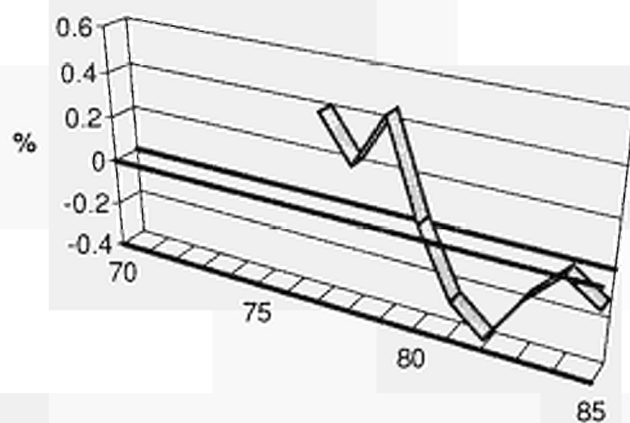

1. Opérations non-financières

PORTUGAL

Emploi

Mio ESC

Administrations locales (S62)

1983	1984	1985	1986	1987	1988	SEC
0	0	0	:	:	:	F911
:	:	:	:	:	:	A1
24 909	30 433	38 425	:	:	:	N1
209	486	911	:	:	:	N2
39 212	47 492	59 265	:	:	:	N3
11 011	11 608	11 122	:	:	:	N4
-3 506	-220	-3 840	:	:	:	N5

Autres

F911 Variation des réserves mathématiques de retraite
A1 Consommation de capital fixe

Soldes

N1 Valeur ajoutée brute aux prix du marché
N2 Excédent brut d'exploitation
N3 Revenu disponible brut
N4 Epargne brute
N5 Capacité (+) ou besoin (-) de financement

Net lending (+) or borrowing (-) of local government (S62)
Capacité (+) ou besoin (-) de financement
des administrations locales (S62)
per capita - par habitant

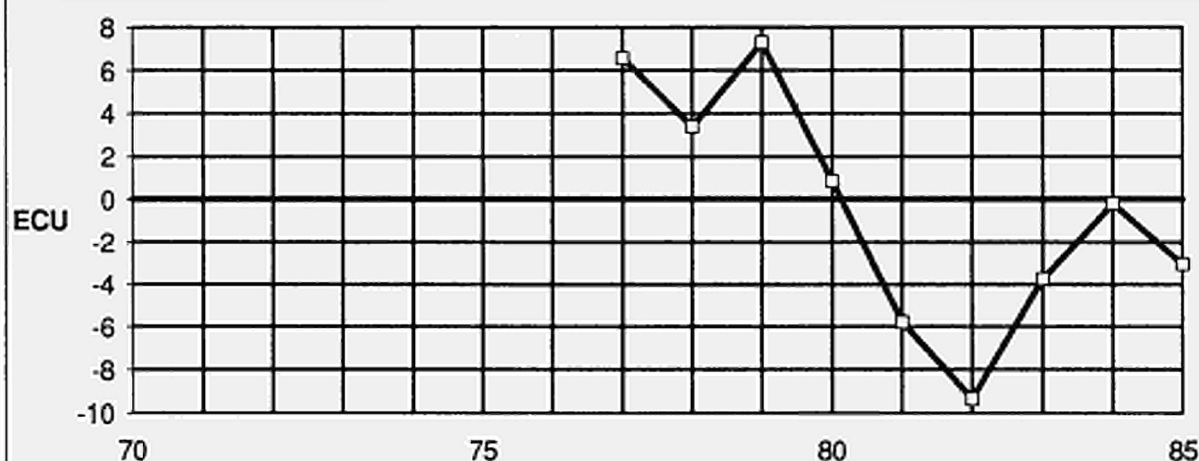

PORTUGAL

1. Non-financial transactions

Social security funds (S63)

Mio ESC

Resources

	ESA	1970	1978	1979	1980	1981	1982
Transactions in goods and services							
Output of goods and services	P10	:	5 009	6 313	9 347	10 891	12 753
Output of goods (a)	P11	:	312	304	332	436	405
Output of market services (a)	P12	:	:	:	:	:	:
Output of non-market services	P14	:	4 697	6 009	9 015	10 455	12 348
Distributive transactions							
Taxes linked to production and imports	R20	:	262	328	495	565	701
VAT on products	R21	:	0	0	0	0	0
Taxes linked to production excluding VAT	R22	:	262	328	495	565	701
Taxes on products	R221	:	260	328	492	563	699
Other taxes linked to production	R222	:	2	0	3	2	2
Taxes linked to imports excluding VAT	R29	:	0	0	0	0	0
Production subsidies	R31	:	0	2	0	0	0
Property and entrepreneurial income	R40	:	312	324	385	771	487
Actual interest	R41	:	312	324	385	771	487
from general government		:	23	25	50	286	164
from other sectors		:	289	299	335	485	323
Income from land and intangible assets	R43	:	0	0	0	0	0
Dividends and other income distributed by corporate enterprises	R44	:	0	0	0	0	0
Withdrawals from the entrepreneurial income of quasi-corporate enterprises	R45	:	0	0	0	0	0
Accident insurance transactions	R50	:	25	25	29	28	2
Accident insurance claims	R52	:	25	25	29	28	2
Unrequited current transfers n.e.c.	R60	:	75 721	90 036	117 799	145 595	191 632
Current taxes on income and wealth	R61	:	0	0	0	0	0
from households		:	0	0	0	0	0
from general government		:	0	0	0	0	0
from other sectors		:	0	0	0	0	0
Actual social contributions	R62	:	69 805	84 466	109 620	137 910	181 873
Employers' actual social contributions	R621	:	48 987	60 718	75 514	94 538	128 696
from general government		:	:	:	:	:	:
from other sectors		:	:	:	:	:	:
Employees' actual social contributions	R622	:	19 774	22 406	32 094	40 980	49 923
compulsory by law and agreement		:	:	:	:	:	:
voluntary		:	:	:	:	:	:
Social contributions by self-employed and non-employed	R623	:	1 044	1 342	2 012	2 392	3 254
compulsory by law and agreement		:	:	:	:	:	:
voluntary		:	:	:	:	:	:
Imputed social contributions	R63	:	39	18	115	164	228
Current transfers within general government	R65	:	5 807	5 472	7 987	7 353	9 261
from central government		:	5 778	5 435	7 982	7 286	9 186
from local government		:	29	37	5	67	75
from social security funds		:	:	:	:	:	:
Current international cooperation	R67	:	0	0	0	18	89
from institutions of the E.C.		:	0	0	0	:	:
from other subsectors of the rest of the world		:	0	0	0	:	:
Miscellaneous current transfers	R69	:	70	80	77	150	181
from households		:	39	56	38	59	128
from other resident sectors		:	26	22	23	29	0
from the rest of the world		:	5	2	16	62	53
Capital transfers	R70	:	1 060	1 043	1 666	1 694	1 905
Investment grants	R71	:	1 059	1 043	1 639	1 694	1 905
from central government		:	1 059	1 043	1 638	1 694	1 905
from local government		:	0	0	1	0	0
from social security funds		:	:	:	:	:	:
from the rest of the world		:	0	0	0	0	0
from institutions of the E.C.		:	0	0	0	0	0
from other subsectors of the rest of the world		:	0	0	0	0	0
Capital taxes	R72	:	0	0	0	0	0
from households		:	0	0	0	0	0
from other sectors		:	0	0	0	0	0
Other capital transfers	R79	:	1	0	27	0	0
from general government		:	0	0	27	0	0
from households		:	0	0	0	0	0
from other resident sectors		:	1	0	0	0	0
from the rest of the world		:	0	0	0	0	0

1. Opérations non-financières

PORTUGAL

Ressources

Mio ESC

Administrations de sécurité sociale (S63)

1983	1984	1985	1986	1987	1988	SEC
14 138	15 924	20 557	:	:	:	Opérations sur biens et services
410	429	537	:	:	:	P10 Production de biens et services
:	:	:	:	:	:	P11 Production de biens (a)
13 728	15 495	20 020	:	:	:	P12 Production de services marchands (a)
						P14 Production de services non marchands
						Opérations de répartition
797	932	2 467	:	:	:	R20 Impôts liés à la production et à l'importation
0	0	0	:	:	:	R21 TVA grevant les produits
797	932	2 467	:	:	:	R22 Impôts liés à la production à l'exclusion de la TVA
797	925	2 462	:	:	:	R221 Impôts sur les produits
0	7	5	:	:	:	R222 Autres impôts liés à la production
0	0	0	:	:	:	R29 Impôts liés à l'importation à l'exclusion de la TVA
0	0	0	:	:	:	R31 Subventions d'exploitation
505	583	1 914	:	:	:	R40 Revenus de la propriété et de l'entreprise
505	581	1 914	:	:	:	R41 Intérêts effectifs
64	76	233	:	:	:	des administrations publiques
441	505	1 681	:	:	:	des autres secteurs
0	0	0	:	:	:	R43 Revenus de la terre et des actifs incorporels
0	2	0	:	:	:	R44 Dividendes et autres revenus distribués des sociétés
0	0	0	:	:	:	R45 Revenus prélevés par les entrepreneurs de quasi-sociétés
0	0	0	:	:	:	R50 Opérations d'assurance-dommages
0	0	0	:	:	:	R52 Indemnités d'assurance-dommages
246 996	322 088	378 807	:	:	:	R60 Transferts courants sans contrepartie n.d.a.
0	0	0	:	:	:	R61 Impôts courants sur le revenu et le patrimoine
0	0	0	:	:	:	payés par les ménages
0	0	0	:	:	:	payés par les administrations publiques
0	0	0	:	:	:	payés par les autres secteurs
227 934	278 098	330 582	:	:	:	R62 Cotisations sociales effectives
157 166	194 164	229 113	:	:	:	R621 Cotisations sociales effectives à charge des employeurs
:	:	:	:	:	:	payées par les administrations publiques
:	:	:	:	:	:	payées par les autres secteurs
66 166	78 519	95 112	:	:	:	R622 Cotisations sociales effectives à charge des salariés
:	:	:	:	:	:	obligatoires et conventionnelles
:	:	:	:	:	:	volontaires
4 602	5 415	6 357	:	:	:	R623 Cotisations sociales effectives des non-salariés
:	:	:	:	:	:	obligatoires et conventionnelles
:	:	:	:	:	:	volontaires
191	289	443	:	:	:	R63 Cotisations sociales fictives
18 631	43 449	47 228	:	:	:	R65 Transferts courants entre administrations publiques
18 547	43 448	47 150	:	:	:	de l'administration centrale
84	1	78	:	:	:	des administrations locales
:	:	:	:	:	:	des administrations de sécurité sociale
60	50	53	:	:	:	R67 Coopération internationale courante
:	:	:	:	:	:	des institutions communautaires européennes
:	:	:	:	:	:	des autres parties du reste du monde
180	202	501	:	:	:	R69 Transferts courants divers
135	130	189	:	:	:	des ménages
0	0	0	:	:	:	des autres secteurs résidents
45	72	312	:	:	:	du reste du monde
1 801	1 771	2 030	:	:	:	R70 Opérations de répartition en capital
1 801	1 562	1 813	:	:	:	R71 Aides à l'investissement
1 799	1 562	1 813	:	:	:	de l'administration centrale
0	0	0	:	:	:	des administrations locales
:	:	:	:	:	:	des administrations de sécurité sociale
2	0	0	:	:	:	du reste du monde
:	0	0	:	:	:	des institutions communautaires européennes
:	0	0	:	:	:	des autres parties du reste du monde
0	0	0	:	:	:	R72 Impôts en capital
0	0	0	:	:	:	des ménages
0	0	0	:	:	:	des autres secteurs
0	209	217	:	:	:	R79 Autres transferts en capital
0	0	0	:	:	:	des administrations publiques
0	0	0	:	:	:	des ménages
0	209	217	:	:	:	des autres secteurs résidents
0	0	0	:	:	:	du reste du monde

PORTUGAL

Social security funds (S63)

1. Non-financial transactions

Mio ESC

Uses

	ESA	1970	1978	1979	1980	1981	1982
Transactions in goods and services							
Intermediate consumption	P20	:	865	1 125	1 495	2 076	2 545
Final consumption	P3A	:	4 640	5 931	8 870	10 298	12 140
Gross capital formation	P40	:	617	601	804	625	107
Gross fixed capital formation	P41	:	617	601	804	625	107
Change in stocks	P42	:	0	0	0	0	0
Net purchases of land and intangible assets	P70	:	1	0	15	-5	0
Net purchases of land	P71	:	1	0	15	-5	0
Net purchases of intangible assets	P72	:	0	0	0	0	0
Distributive transactions							
Compensation of employees	R10	:	3 995	5 026	7 621	8 563	10 002
Gross wages and salaries	R101	:	3 420	4 363	6 676	7 383	8 701
Employers' actual social contributions	R102	:	536	645	830	1 016	1 073
to general government	:	:	:	:	:	:	:
to other sectors	:	:	:	:	:	:	:
Imputed social contributions	R103	:	39	18	115	164	228
Taxes linked to production and imports	R20	:	2	2	2	3	3
Subsidies	R30	:	0	0	0	0	0
to general government	:	:	0	0	0	0	0
to other sectors	:	:	0	0	0	0	0
Property and entrepreneurial income	R40	:	395	20	0	304	520
Actual interest	R41	:	395	20	0	304	520
to general government	:	:	123	0	0	298	520
to other sectors	:	:	272	20	0	6	0
Income from land and intangible assets	R43	:	0	0	0	0	0
Accident insurance transactions	R50	:	3	5	6	5	7
Net accident insurance premiums	R51	:	3	5	6	5	7
Unrequited current transfers n.e.c.	R60	:	64 634	73 324	105 896	137 667	174 855
Current taxes on income and wealth	R61	:	26	16	9	23	4
Social benefits	R64	:	58 283	70 135	101 542	134 354	170 174
Social benefits linked to actual contributions	R641	:	58 127	69 813	100 557	133 493	168 946
Social benefits corresponding to imputed contributions	R642	:	39	18	115	164	228
Other social benefits	R643	:	117	304	870	697	1 000
Current transfers within general government	R65	:	5 037	916	319	473	1 405
to central government	:	:	4 968	910	310	424	1 377
to local government	:	:	69	6	9	49	28
to social security funds	:	:	:	:	:	:	:
Current transfers to private non-profit institutions	R66	:	0	0	0	0	0
Current international cooperation	R67	:	475	587	1 579	0	0
to institutions of the E.C.	:	:	0	0	0	0	0
to other subsectors of the rest of the world	:	:	0	0	0	0	0
Miscellaneous current transfers	R69	:	813	1 670	2 447	2 817	3 272
to households	:	:	813	1 670	2 447	2 817	3 272
to other resident sectors	:	:	0	0	0	0	0
to the rest of the world	:	:	0	0	0	0	0
Capital transfers	R70	:	545	684	985	1 598	1 780
Investment grants	R71	:	545	684	983	1 586	1 780
to central government	:	:	11	0	2	130	138
to local government	:	:	16	0	7	3	2
to social security funds	:	:	:	:	:	:	:
to other resident sectors	:	:	518	684	974	1 453	1 640
to the rest of the world	:	:	0	0	0	0	0
Other capital transfers	R79	:	0	0	2	12	0
to general government	:	:	0	0	2	12	0
to households	:	:	0	0	0	0	0
to other resident sectors	:	:	0	0	0	0	0
to the rest of the world	:	:	0	0	0	0	0

1. Opérations non-financières

PORTUGAL

Emploi

Mio ESC

Administrations de sécurité sociale (S63)

1983	1984	1985	1986	1987	1988	SEC	
							Opérations sur biens et services
3 341	4 370	5 400	:	:	:	P20	Consommation intermédiaire
13 408	15 070	19 538	:	:	:	P3A	Consommation finale
958	1 128	1 077	:	:	:	P40	Formation brute de capital
958	1 128	1 077	:	:	:	P41	Formation brute de capital fixe
0	0	0	:	:	:	P42	Variation de stocks
0	0	0	:	:	:	P70	Acquisitions nettes de terrains et d'actifs incorporels
0	0	0	:	:	:	P71	Acquisitions nettes de terrains
0	0	0	:	:	:	P72	Acquisitions nettes d'actifs incorporels
							Opérations de répartition
10 631	11 547	15 156	:	:	:	R10	Rémunération des salariés
10 021	10 936	14 339	:	:	:	R101	Salaires et traitements bruts
419	322	374	:	:	:	R102	Cotisations sociales effectives à charge des employeurs
:	:	:	:	:	:		à destination des administrations publiques
:	:	:	:	:	:		à destination des autres secteurs
191	289	443	:	:	:	R103	Cotisations sociales fictives
5	3	3	:	:	:	R20	Impôts liés à la production et à l'importation
0	0	0	:	:	:	R30	Subventions d'exploitation et à l'importation
0	0	0	:	:	:		aux administrations publiques
0	0	0	:	:	:		aux autres secteurs
691	586	478	:	:	:	R40	Revenus de la propriété et de l'entreprise
691	586	478	:	:	:	R41	Intérêts effectifs
493	99	0	:	:	:		aux administrations publiques
198	487	478	:	:	:		aux autres secteurs
0	0	0	:	:	:	R43	Revenus de la terre et des actifs incorporels
4	4	3	:	:	:	R50	Opérations d'assurance-dommages
4	4	3	:	:	:	R51	Primes nettes d'assurance-dommages
217 595	264 792	327 530	:	:	:	R60	Transferts courants sans contrepartie n.d.a.
2	4	9	:	:	:	R61	Impôts courants sur le revenu et le patrimoine
210 952	257 018	317 794	:	:	:	R64	Prestations sociales
209 590	255 324	315 451	:	:	:	R641	liées à des cotisations sociales effectives
191	289	443	:	:	:	R642	correspondant à des cotisations sociales fictives
1 171	1 405	1 900	:	:	:	R643	autres
2 305	2 400	2 480	:	:	:	R65	Transferts courants entre administrations publiques
2 305	2 400	2 480	:	:	:		à l'administration centrale
0	0	0	:	:	:		aux administrations locales
:	:	:	:	:	:		aux administrations de sécurité sociale
0	0	0	:	:	:	R66	Transferts courants aux administrations privées
0	0	0	:	:	:	R67	Coopération internationale courante
0	0	0	:	:	:		aux institutions communautaires européennes
0	0	0	:	:	:		aux autres parties du reste du monde
4 336	5 370	7 247	:	:	:	R69	Transferts courants divers
4 336	5 370	7 247	:	:	:		aux ménages
0	0	0	:	:	:		aux autres secteurs résidents
0	0	0	:	:	:		au reste du monde
1 831	1 399	1 613	:	:	:	R70	Opérations de répartition en capital
1 831	1 399	1 613	:	:	:	R71	Aides à l'investissement
0	50	22	:	:	:		à l'administration centrale
0	14	0	:	:	:		aux administrations locales
:	:	:	:	:	:		aux administrations de sécurité sociale
1 831	1 335	1 591	:	:	:		aux autres secteurs résidents
0	0	0	:	:	:		au reste du monde
0	0	0	:	:	:	R79	Autres transferts en capital
0	0	0	:	:	:		aux administrations publiques
0	0	0	:	:	:		aux ménages
0	0	0	:	:	:		aux autres secteurs résidents
0	0	0	:	:	:		au reste du monde

PORTUGAL

Social security funds (S63)

1. Non-financial transactions

Mio ESC

Uses

	ESA	1970	1978	1979	1980	1981	1982
Others							
Change in the actuarial reserves for pensions	F911	:	0	0	0	0	0
Consumption of fixed capital	A1	:	:	:	:	:	:
Balancing Items							
Gross value added at market prices	N1	:	4 144	5 188	7 652	8 815	10 208
Gross operating surplus	N2	:	147	162	229	249	203
Gross disposable income	N3	:	11 435	17 526	13 035	9 232	17 643
Gross saving	N4	:	6 795	11 595	4 165	-1 066	5 503
Net lending (+) or net borrowing (-)	N5	:	6 692	11 353	4 027	-1 590	5 521

Net lending (+) or borrowing (-) of social security funds (S63)
Capacité (+) ou besoin (-) de financement
des administrations de sécurité sociale (S63)
% of GDP - % du PIB

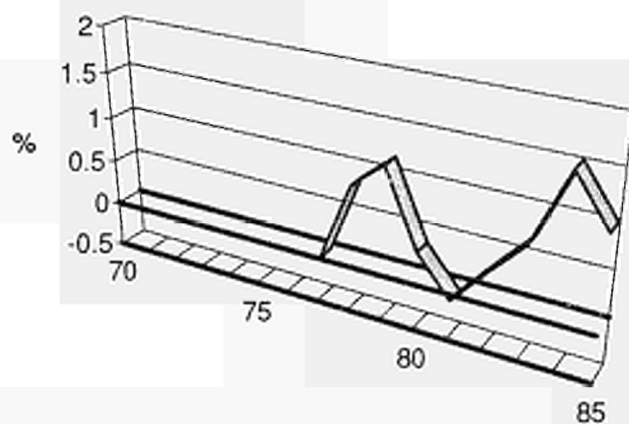

1. Opérations non-financières

PORTUGAL

Emploi

Mio ESC

Administrations de sécurité sociale (S63)

1983	1984	1985	1986	1987	1988	SEC
0	0	0	:	:	:	
:	:	:	:	:	:	
10 797	11 554	15 157	:	:	:	
161	4	-2	:	:	:	
30 169	58 225	55 175	:	:	:	
16 761	43 155	35 637	:	:	:	
15 773	42 399	34 977	:	:	:	

Autres	
F911	Variation des réserves mathématiques de retraite
A1	Consommation de capital fixe
Soldes	
N1	Valeur ajoutée brute aux prix du marché
N2	Excédent brut d'exploitation
N3	Revenu disponible brut
N4	Épargne brute
N5	Capacité (+) ou besoin (-) de financement

Net lending (+) or borrowing (-) of social security funds (S63)
Capacité (+) ou besoin (-) de financement
des administrations de sécurité sociale (S63)
per capita - par habitant

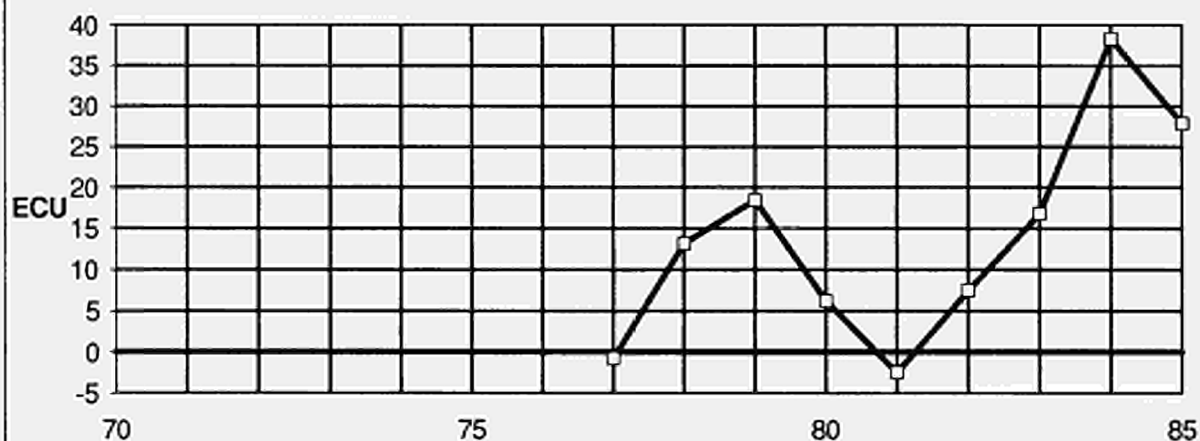

PORTUGAL

2. Financial transactions

General government (S60)

Mio ESC

	ESA	1970	1978	1979	1980	1981	1982
Change in assets							
Currency and transferable sight deposits	F20	:	2 938	10 344	-5 413	-2 099	-686
In national currency	F21	:	-477	449	1 168	2 025	-5 261
In foreign currency	F22	:	2 398	10 344	-5 413	-2 099	-686
Net position in the IMF	F23	:	0	0	0	0	0
Other deposits	F30	:	-8 093	28 455	22 596	30 104	538
In national currency	F31	:	-8 097	28 455	22 596	30 104	838
In foreign currency	F32	:	0	0	0	0	0
Insurance technical reserves	F90	:	8	7	28	16	12
Pre-payments, unsettled claims	F92	:	8	7	28	16	12
Bills and short term bonds	F40	:	0	0	0	0	0
Long term bonds	F50	:	5 963	1 145	3 529	-304	-132
Shares and other equities	F60	:	7 956	12 104	96 851	33 438	21 205
Shares	F61	:	0	0	0	0	:
Other equities	F62	:	0	0	0	0	:
Financial gold	F00	:	0	0	0	0	0
Special drawing rights (SDRs)	F10	:	0	0	0	0	0
Assets consisting of SDRs	F11	:	0	0	0	0	:
Short term loans	F70	:	173	-38	50	218	535
Short term trade credit	F71	:	176	-38	50	218	535
Accounts receivable and payable	F72	:	0	0	0	0	0
Other short term loans	F79	:	0	0	0	0	0
Medium and long term loans	F80	:	16 773	24 827	6 908	12 714	50 242
Medium and long term trade credit	F81	:	5 079	13 938	3 165	2 912	34 380
Other medium and long term loans	F89	:	11 964	10 889	3 743	9 802	15 862
Total		:	25 507	77 293	125 717	76 112	66 753
Change in liabilities							
Currency and transferable sight deposits	F20	:	484	470	26 371	584	735
In national currency	F21	:	484	470	26 371	584	735
In foreign currency	F22	:	0	0	0	0	0
Net position in the IMF	F23	:	0	0	0	0	0
Other deposits	F30	:	594	998	-580	1 283	528
In national currency	F31	:	594	998	-580	1 283	528
In foreign currency	F32	:	0	0	0	0	0
Insurance technical reserves	F90	:	0	0	0	0	0
Actuarial reserves, liabilities for profit sharing	F91	:	0	0	0	0	0
Pre-payments, unsettled claims	F92	:	0	0	0	0	0
Bills and short term bonds	F40	:	0	0	8 419	21 543	19 933
Long term bonds	F50	:	48 226	101 378	15 747	156 519	116 843
Special drawing rights (SDRs)	F10	:	0	0	0	0	0
Counterparts of the net allocation of SDRs	F12	:	0	0	0	0	:
Short term loans	F70	:	357	2 097	-478	4 241	17 657
Short term trade credit	F71	:	357	2 097	-478	4 241	17 657
Accounts receivable and payable	F72	:	0	0	0	0	0
Other short term loans	F79	:	0	0	0	0	0
Medium and long term loans	F80	:	29 917	32 493	28 667	51 158	52 395
Medium and long term trade credit	F81	:	4 401	11 433	4 841	5 933	1 930
Other medium and long term loans	F89	:	25 576	21 060	23 826	45 225	50 465
Total		:	79 578	137 436	78 146	235 328	208 091

2. Opérations financières

PORTUGAL

Mio ESC

Administrations publiques (S60)

1983	1984	1985	1986	1987	1988	SEC	
							Variation des créances
4 643	17 394	15 391	-1 305	:	:	F20	Numéraire et dépôts à vue transférables
10 743	19 940	32 493	-12 105	:	:	F21	En monnaie nationale
4 643	17 394	15 391	-1 305	:	:	F22	En monnaie étrangère
0	0	0	0	:	:	F23	Position nette à l'égard du FMI
51 433	32 603	19 726	-27 357	:	:	F30	Autres dépôts
51 433	32 603	19 726	-27 357	:	:	F31	En monnaie nationale
0	0	0	0	:	:	F32	En monnaie étrangère
12	29	41	74	:	:	F90	Réserves techniques d'assurance
12	29	41	74	:	:	F92	Réserves primes et sinistres
0	0	-4	1 718	:	:	F40	Titres à court terme
-369	-498	1 135	-1 155	:	:	F50	Obligations
24 246	34 577	24 677	50 774	:	:	F60	Actions et autres participations
:	:	:	:	:	:	F61	Actions
:	:	:	:	:	:	F62	Autres participations
0	0	0	0	:	:	F00	Or financier
0	0	0	0	:	:	F10	Droits de tirage spéciaux (DTS)
:	:	:	:	:	:	F11	Avoirs en droits de tirage spéciaux (DTS)
298	231	1 259	17 317	:	:	F70	Crédits à court terme
298	231	1 259	17 317	:	:	F71	Crédits commerciaux à court terme
0	0	0	0	:	:	F72	Décalages comptables
0	0	0	0	:	:	F79	Autres crédits à court terme
128 456	197 902	87 254	355 924	:	:	F80	Crédits à moyen et long terme
81 914	114 615	574	150 003	:	:	F81	Crédits commerciaux à moyen et long terme
46 542	83 287	86 680	205 921	:	:	F89	Autres crédits à moyen et long terme
219 462	302 178	181 972	383 885	:	:		Total
							Variation des engagements
1 320	773	850	2 024	:	:	F20	Numéraire et dépôts à vue transférables
1 320	773	850	2 024	:	:	F21	En monnaie nationale
0	0	0	0	:	:	F22	En monnaie étrangère
0	0	0	0	:	:	F23	Position nette à l'égard du FMI
4 518	2 431	1 008	20 252	:	:	F30	Autres dépôts
4 518	2 431	1 008	20 252	:	:	F31	En monnaie nationale
0	0	0	0	:	:	F32	En monnaie étrangère
0	0	0	0	:	:	F90	Réserves techniques d'assurance
0	0	0	0	:	:	F91	Réserves mathématiques, participation aux bénéficiaires
0	0	0	0	:	:	F92	Réserves primes et sinistres
0	0	109 040	108 742	:	:	F40	Titres à court terme
160 945	238 097	472 155	310 809	:	:	F50	Obligations
0	0	0	0	:	:	F10	Droits de tirage spéciaux (DTS)
:	:	:	:	:	:	F12	Contrepartie des allocations nettes de DTS
841	-3 200	3 599	7 047	:	:	F70	Crédits à court terme
841	-3 200	3 599	7 047	:	:	F71	Crédits commerciaux à court terme
0	0	0	0	:	:	F72	Décalages comptables
0	0	0	0	:	:	F79	Autres crédits à court terme
281 505	251 203	-144 750	213 330	:	:	F80	Crédits à moyen et long terme
194 434	171 614	-255 880	63 403	:	:	F81	Crédits commerciaux à moyen et long terme
87 077	79 589	111 130	149 927	:	:	F89	Autres crédits à moyen et long terme
449 129	489 304	441 902	662 204	:	:		Total

PORTUGAL

2. Financial transactions

Central government (S61)

Mio ESC

	ESA	1970	1978	1979	1980	1981	1982
Change in assets							
Currency and transferable sight deposits	F20	:	:	:	:	:	:
In national currency	F21	:	:	:	:	:	:
In foreign currency	F22	:	:	:	:	:	:
Net position in the IMF	F23	:	:	:	:	:	:
Other deposits	F30	:	:	:	:	:	:
In national currency	F31	:	:	:	:	:	:
In foreign currency	F32	:	:	:	:	:	:
Insurance technical reserves	F90	:	:	:	:	:	:
Pre-payments, unsettled claims	F92	:	:	:	:	:	:
Bills and short term bonds	F40	:	:	:	:	:	:
Long term bonds	F50	:	:	:	:	:	:
Shares and other equities	F60	:	:	:	:	:	:
Shares	F61	:	:	:	:	:	:
Other equities	F62	:	:	:	:	:	:
Financial gold	F00	:	:	:	:	:	:
Special drawing rights (SDRs)	F10	:	:	:	:	:	:
Assets consisting of SDRs	F11	:	:	:	:	:	:
Short term loans	F70	:	:	:	:	:	:
Short term trade credit	F71	:	:	:	:	:	:
Accounts receivable and payable	F72	:	:	:	:	:	:
Other short term loans	F79	:	:	:	:	:	:
Medium and long term loans	F80	:	:	:	:	:	:
Medium and long term trade credit	F81	:	:	:	:	:	:
Other medium and long term loans	F89	:	:	:	:	:	:
Total		:	:	:	:	:	:
Change in liabilities							
Currency and transferable sight deposits	F20	:	:	:	:	:	:
In national currency	F21	:	:	:	:	:	:
In foreign currency	F22	:	:	:	:	:	:
Net position in the IMF	F23	:	:	:	:	:	:
Other deposits	F30	:	:	:	:	:	:
In national currency	F31	:	:	:	:	:	:
In foreign currency	F32	:	:	:	:	:	:
Insurance technical reserves	F90	:	:	:	:	:	:
Actuarial reserves, liabilities for profit sharing	F91	:	:	:	:	:	:
Pre-payments, unsettled claims	F92	:	:	:	:	:	:
Bills and short term bonds	F40	:	:	:	:	:	:
Long term bonds	F50	:	:	:	:	:	:
Special drawing rights (SDRs)	F10	:	:	:	:	:	:
Counterparts of the net allocation of SDRs	F12	:	:	:	:	:	:
Short term loans	F70	:	:	:	:	:	:
Short term trade credit	F71	:	:	:	:	:	:
Accounts receivable and payable	F72	:	:	:	:	:	:
Other short term loans	F79	:	:	:	:	:	:
Medium and long term loans	F80	:	:	:	:	:	:
Medium and long term trade credit	F81	:	:	:	:	:	:
Other medium and long term loans	F89	:	:	:	:	:	:
Total		:	:	:	:	:	:

2. Opérations financières

PORTUGAL

Mio ESC

Administration centrale (S61)

1983	1984	1985	1986	1987	1988	SEC	
:	:	:	:	:	:	:	Variation des créances
:	:	:	:	:	:	:	F20 Numéraire et dépôts à vue transférables
:	:	:	:	:	:	:	F21 En monnaie nationale
:	:	:	:	:	:	:	F22 En monnaie étrangère
:	:	:	:	:	:	:	F23 Position nette à l'égard du FMI
:	:	:	:	:	:	:	F30 Autres dépôts
:	:	:	:	:	:	:	F31 En monnaie nationale
:	:	:	:	:	:	:	F32 En monnaie étrangère
:	:	:	:	:	:	:	F90 Réserves techniques d'assurance
:	:	:	:	:	:	:	F92 Réserves primes et sinistres
:	:	:	:	:	:	:	F40 Titres à court terme
:	:	:	:	:	:	:	F50 Obligations
:	:	:	:	:	:	:	F60 Actions et autres participations
:	:	:	:	:	:	:	F61 Actions
:	:	:	:	:	:	:	F62 Autres participations
:	:	:	:	:	:	:	F00 Or financier
:	:	:	:	:	:	:	F10 Droits de tirage spéciaux (DTS)
:	:	:	:	:	:	:	F11 Avoirs en droits de tirage spéciaux (DTS)
:	:	:	:	:	:	:	F70 Crédits à court terme
:	:	:	:	:	:	:	F71 Crédits commerciaux à court terme
:	:	:	:	:	:	:	F72 Décalages comptables
:	:	:	:	:	:	:	F79 Autres crédits à court terme
:	:	:	:	:	:	:	F80 Crédits à moyen et long terme
:	:	:	:	:	:	:	F81 Crédits commerciaux à moyen et long terme
:	:	:	:	:	:	:	F89 Autres crédits à moyen et long terme
:	:	:	:	:	:	:	Total
:	:	:	:	:	:	:	Variation des engagements
:	:	:	:	:	:	:	F20 Numéraire et dépôts à vue transférables
:	:	:	:	:	:	:	F21 En monnaie nationale
:	:	:	:	:	:	:	F22 En monnaie étrangère
:	:	:	:	:	:	:	F23 Position nette à l'égard du FMI
:	:	:	:	:	:	:	F30 Autres dépôts
:	:	:	:	:	:	:	F31 En monnaie nationale
:	:	:	:	:	:	:	F32 En monnaie étrangère
:	:	:	:	:	:	:	F90 Réserves techniques d'assurance
:	:	:	:	:	:	:	F91 Réserves mathématiques, participation aux bénéfices
:	:	:	:	:	:	:	F92 Réserves primes et sinistres
:	:	:	:	:	:	:	F40 Titres à court terme
:	:	:	:	:	:	:	F50 Obligations
:	:	:	:	:	:	:	F10 Droits de tirage spéciaux (DTS)
:	:	:	:	:	:	:	F12 Contrepartie des allocations nettes de DTS
:	:	:	:	:	:	:	F70 Crédits à court terme
:	:	:	:	:	:	:	F71 Crédits commerciaux à court terme
:	:	:	:	:	:	:	F72 Décalages comptables
:	:	:	:	:	:	:	F79 Autres crédits à court terme
:	:	:	:	:	:	:	F80 Crédits à moyen et long terme
:	:	:	:	:	:	:	F81 Crédits commerciaux à moyen et long terme
:	:	:	:	:	:	:	F89 Autres crédits à moyen et long terme
:	:	:	:	:	:	:	Total

PORTUGAL

2. Financial transactions

Local government (S62)

Mio ESC

	ESA	1970	1978	1979	1980	1981	1982
Change in assets							
Currency and transferable sight deposits	F20	:	:	:	:	:	:
In national currency	F21	:	:	:	:	:	:
In foreign currency	F22	:	:	:	:	:	:
Net position in the IMF	F23	:	:	:	:	:	:
Other deposits	F30	:	:	:	:	:	:
In national currency	F31	:	:	:	:	:	:
In foreign currency	F32	:	:	:	:	:	:
Insurance technical reserves	F90	:	:	:	:	:	:
Pre-payments, unsettled claims	F92	:	:	:	:	:	:
Bills and short term bonds	F40	:	:	:	:	:	:
Long term bonds	F50	:	:	:	:	:	:
Shares and other equities	F60	:	:	:	:	:	:
Shares	F61	:	:	:	:	:	:
Other equities	F62	:	:	:	:	:	:
Financial gold	F00	:	:	:	:	:	:
Special drawing rights (SDRs)	F10	:	:	:	:	:	:
Assets consisting of SDRs	F11	:	:	:	:	:	:
Short term loans	F70	:	:	:	:	:	:
Short term trade credit	F71	:	:	:	:	:	:
Accounts receivable and payable	F72	:	:	:	:	:	:
Other short term loans	F79	:	:	:	:	:	:
Medium and long term loans	F80	:	:	:	:	:	:
Medium and long term trade credit	F81	:	:	:	:	:	:
Other medium and long term loans	F89	:	:	:	:	:	:
Total		:	:	:	:	:	:
Change in liabilities							
Currency and transferable sight deposits	F20	:	:	:	:	:	:
In national currency	F21	:	:	:	:	:	:
In foreign currency	F22	:	:	:	:	:	:
Net position in the IMF	F23	:	:	:	:	:	:
Other deposits	F30	:	:	:	:	:	:
In national currency	F31	:	:	:	:	:	:
In foreign currency	F32	:	:	:	:	:	:
Insurance technical reserves	F90	:	:	:	:	:	:
Actuarial reserves, liabilities for profit sharing	F91	:	:	:	:	:	:
Pre-payments, unsettled claims	F92	:	:	:	:	:	:
Bills and short term bonds	F40	:	:	:	:	:	:
Long term bonds	F50	:	:	:	:	:	:
Special drawing rights (SDRs)	F10	:	:	:	:	:	:
Counterparts of the net allocation of SDRs	F12	:	:	:	:	:	:
Short term loans	F70	:	:	:	:	:	:
Short term trade credit	F71	:	:	:	:	:	:
Accounts receivable and payable	F72	:	:	:	:	:	:
Other short term loans	F79	:	:	:	:	:	:
Medium and long term loans	F80	:	:	:	:	:	:
Medium and long term trade credit	F81	:	:	:	:	:	:
Other medium and long term loans	F89	:	:	:	:	:	:
Total		:	:	:	:	:	:

2. Opérations financières

PORTUGAL

Mio ESC

Administrations locales (S62)

1983	1984	1985	1986	1987	1988	SEC	
							Variation des créances
:	:	:	:	:	:	F20	Numéraire et dépôts à vue transférables
:	:	:	:	:	:	F21	En monnaie nationale
:	:	:	:	:	:	F22	En monnaie étrangère
:	:	:	:	:	:	F23	Position nette à l'égard du FMI
:	:	:	:	:	:	F30	Autres dépôts
:	:	:	:	:	:	F31	En monnaie nationale
:	:	:	:	:	:	F32	En monnaie étrangère
:	:	:	:	:	:	F90	Réserves techniques d'assurance
:	:	:	:	:	:	F92	Réserves primes et sinistres
:	:	:	:	:	:	F40	Titres à court terme
:	:	:	:	:	:	F50	Obligations
:	:	:	:	:	:	F60	Actions et autres participations
:	:	:	:	:	:	F61	Actions
:	:	:	:	:	:	F62	Autres participations
:	:	:	:	:	:	F00	Or financier
:	:	:	:	:	:	F10	Droits de tirage spéciaux (DTS)
:	:	:	:	:	:	F11	Avoirs en droits de tirage spéciaux (DTS)
:	:	:	:	:	:	F70	Crédits à court terme
:	:	:	:	:	:	F71	Crédits commerciaux à court terme
:	:	:	:	:	:	F72	Décalages comptables
:	:	:	:	:	:	F79	Autres crédits à court terme
:	:	:	:	:	:	F80	Crédits à moyen et long terme
:	:	:	:	:	:	F81	Crédits commerciaux à moyen et long terme
:	:	:	:	:	:	F89	Autres crédits à moyen et long terme
:	:	:	:	:	:		Total
							Variation des engagements
:	:	:	:	:	:	F20	Numéraire et dépôts à vue transférables
:	:	:	:	:	:	F21	En monnaie nationale
:	:	:	:	:	:	F22	En monnaie étrangère
:	:	:	:	:	:	F23	Position nette à l'égard du FMI
:	:	:	:	:	:	F30	Autres dépôts
:	:	:	:	:	:	F31	En monnaie nationale
:	:	:	:	:	:	F32	En monnaie étrangère
:	:	:	:	:	:	F90	Réserves techniques d'assurance
:	:	:	:	:	:	F91	Réserves mathématiques, participation aux bénéfices
:	:	:	:	:	:	F92	Réserves primes et sinistres
:	:	:	:	:	:	F40	Titres à court terme
:	:	:	:	:	:	F50	Obligations
:	:	:	:	:	:	F10	Droits de tirage spéciaux (DTS)
:	:	:	:	:	:	F12	Contrepartie des allocations nettes de DTS
:	:	:	:	:	:	F70	Crédits à court terme
:	:	:	:	:	:	F71	Crédits commerciaux à court terme
:	:	:	:	:	:	F72	Décalages comptables
:	:	:	:	:	:	F79	Autres crédits à court terme
:	:	:	:	:	:	F80	Crédits à moyen et long terme
:	:	:	:	:	:	F81	Crédits commerciaux à moyen et long terme
:	:	:	:	:	:	F89	Autres crédits à moyen et long terme
:	:	:	:	:	:		Total

PORTUGAL

2. Financial transactions

Social security funds (S63)

Mio ESC

	ESA	1970	1978	1979	1980	1981	1982
Change in assets							
Currency and transferable sight deposits	F20	:	:	:	:	:	:
In national currency	F21	:	:	:	:	:	:
In foreign currency	F22	:	:	:	:	:	:
Net position in the IMF	F23	:	:	:	:	:	:
Other deposits	F30	:	:	:	:	:	:
In national currency	F31	:	:	:	:	:	:
In foreign currency	F32	:	:	:	:	:	:
Insurance technical reserves	F90	:	:	:	:	:	:
Pre-payments, unsettled claims	F92	:	:	:	:	:	:
Bills and short term bonds	F40	:	:	:	:	:	:
Long term bonds	F50	:	:	:	:	:	:
Shares and other equities	F60	:	:	:	:	:	:
Shares	F61	:	:	:	:	:	:
Other equities	F62	:	:	:	:	:	:
Financial gold	F00	:	:	:	:	:	:
Special drawing rights (SDRs)	F10	:	:	:	:	:	:
Assets consisting of SDRs	F11	:	:	:	:	:	:
Short term loans	F70	:	:	:	:	:	:
Short term trade credit	F71	:	:	:	:	:	:
Accounts receivable and payable	F72	:	:	:	:	:	:
Other short term loans	F79	:	:	:	:	:	:
Medium and long term loans	F80	:	:	:	:	:	:
Medium and long term trade credit	F81	:	:	:	:	:	:
Other medium and long term loans	F89	:	:	:	:	:	:
Total		:	:	:	:	:	:
Change in liabilities							
Currency and transferable sight deposits	F20	:	:	:	:	:	:
In national currency	F21	:	:	:	:	:	:
In foreign currency	F22	:	:	:	:	:	:
Net position in the IMF	F23	:	:	:	:	:	:
Other deposits	F30	:	:	:	:	:	:
In national currency	F31	:	:	:	:	:	:
In foreign currency	F32	:	:	:	:	:	:
Insurance technical reserves	F90	:	:	:	:	:	:
Actuarial reserves, liabilities for profit sharing	F91	:	:	:	:	:	:
Pre-payments, unsettled claims	F92	:	:	:	:	:	:
Bills and short term bonds	F40	:	:	:	:	:	:
Long term bonds	F50	:	:	:	:	:	:
Special drawing rights (SDRs)	F10	:	:	:	:	:	:
Counterparts of the net allocation of SDRs	F12	:	:	:	:	:	:
Short term loans	F70	:	:	:	:	:	:
Short term trade credit	F71	:	:	:	:	:	:
Accounts receivable and payable	F72	:	:	:	:	:	:
Other short term loans	F79	:	:	:	:	:	:
Medium and long term loans	F80	:	:	:	:	:	:
Medium and long term trade credit	F81	:	:	:	:	:	:
Other medium and long term loans	F89	:	:	:	:	:	:
Total		:	:	:	:	:	:

2. Opérations financières

PORTUGAL

Mio ESC

Administrations de sécurité sociale (S63)

1983	1984	1985	1986	1987	1988	SEC
						Variation des créances
:	:	:	:	:	:	F20 Numéraire et dépôts à vue transférables
:	:	:	:	:	:	F21 En monnaie nationale
:	:	:	:	:	:	F22 En monnaie étrangère
:	:	:	:	:	:	F23 Position nette à l'égard du FMI
:	:	:	:	:	:	F30 Autres dépôts
:	:	:	:	:	:	F31 En monnaie nationale
:	:	:	:	:	:	F32 En monnaie étrangère
:	:	:	:	:	:	F90 Réserves techniques d'assurance
:	:	:	:	:	:	F92 Réserves primes et sinistres
:	:	:	:	:	:	F40 Titres à court terme
:	:	:	:	:	:	F50 Obligations
:	:	:	:	:	:	F60 Actions et autres participations
:	:	:	:	:	:	F61 Actions
:	:	:	:	:	:	F62 Autres participations
:	:	:	:	:	:	F00 Or financier
:	:	:	:	:	:	F10 Droits de tirage spéciaux (DTS)
:	:	:	:	:	:	F11 Avoirs en droits de tirage spéciaux (DTS)
:	:	:	:	:	:	F70 Crédits à court terme
:	:	:	:	:	:	F71 Crédits commerciaux à court terme
:	:	:	:	:	:	F72 Décalages comptables
:	:	:	:	:	:	F79 Autres crédits à court terme
:	:	:	:	:	:	F80 Crédits à moyen et long terme
:	:	:	:	:	:	F81 Crédits commerciaux à moyen et long terme
:	:	:	:	:	:	F89 Autres crédits à moyen et long terme
:	:	:	:	:	:	Total
						Variation des engagements
:	:	:	:	:	:	F20 Numéraire et dépôts à vue transférables
:	:	:	:	:	:	F21 En monnaie nationale
:	:	:	:	:	:	F22 En monnaie étrangère
:	:	:	:	:	:	F23 Position nette à l'égard du FMI
:	:	:	:	:	:	F30 Autres dépôts
:	:	:	:	:	:	F31 En monnaie nationale
:	:	:	:	:	:	F32 En monnaie étrangère
:	:	:	:	:	:	F90 Réserves techniques d'assurance
:	:	:	:	:	:	F91 Réserves mathématiques, participation aux bénéfices
:	:	:	:	:	:	F92 Réserves primes et sinistres
:	:	:	:	:	:	F40 Titres à court terme
:	:	:	:	:	:	F50 Obligations
:	:	:	:	:	:	F10 Droits de tirage spéciaux (DTS)
:	:	:	:	:	:	F12 Contrepartie des allocations nettes de DTS
:	:	:	:	:	:	F70 Crédits à court terme
:	:	:	:	:	:	F71 Crédits commerciaux à court terme
:	:	:	:	:	:	F72 Décalages comptables
:	:	:	:	:	:	F79 Autres crédits à court terme
:	:	:	:	:	:	F80 Crédits à moyen et long terme
:	:	:	:	:	:	F81 Crédits commerciaux à moyen et long terme
:	:	:	:	:	:	F89 Autres crédits à moyen et long terme
:	:	:	:	:	:	Total

PORTUGAL

3. Expenditure and receipts by
main economic categories

General government (S60)

Mio ESC

	1970	1978	1979	1980	1981	1982
Expenditure						
1. Total expenditure	:	307 517	376 843	588 147	688 665	815 335
2. Current and capital expenditure	:	281 634	352 705	484 024	645 729	778 400
3. Actual current expenditure	:	243 101	300 958	411 735	548 887	647 084
4. Actual expenditure on compensation of employees and on goods and services	:	102 819	128 526	170 220	210 301	254 826
Intermediate consumption (P20)	:	28 182	36 758	48 752	62 164	78 707
Actual compensation of employees (R101+R102) (a)	:	84 687	104 385	138 512	169 337	203 337
Taxes on production (R22)	:	0	0	0	0	0
Less: sales of goods and services and production on own account	:	10 050	12 617	17 044	21 200	27 218
5. Property and entrepreneurial income and net accident insurance premiums (R40+R51)	:	21 179	28 630	38 825	80 204	97 317
6. Subsidies and unrequited current transfers n.e.c. (R30+R60)	:	119 103	143 802	202 690	258 382	294 941
7. Capital expenditure	:	38 533	51 747	72 289	96 842	131 316
8. Final capital expenditure (P40+P70)	:	26 466	38 649	52 902	75 454	80 481
9. Capital transfers (R70)	:	12 067	13 098	19 387	21 388	50 835
10. Loans, advances and equities (net change in assets)	:	25 883	24 138	104 123	42 936	36 935
11. Net change in assets due to trade credit and accounts receivable and payable (F71+F72+F81)	:	497	370	-1 148	-7 044	15 328
Receipts						
12. Total receipts	:	227 092	290 530	553 347	486 194	637 345
13. Actual current receipts	:	225 029	288 643	381 659	483 567	632 224
14. Current taxes	:	142 302	182 502	254 720	323 100	415 697
on income and wealth (R61)	:	47 993	65 880	81 993	113 224	146 937
linked to production and imports (R20)	:	94 309	116 622	172 727	209 876	268 760
15. Actual social contributions (R62) (a)	:	69 805	84 466	109 620	137 910	181 873
16. Property entrepreneurial income and accident insurance claims (R40+R52)	:	8 128	16 283	10 210	14 839	24 225
17. Subsidies and unrequited current transfers n.e.c. (R30+R65+R67+R69)	:	4 794	5 392	7 109	7 718	10 429
18. Capital receipts	:	2 063	1 887	171 688	2 627	5 121
19. Capital taxes (R72)	:	641	727	845	1 296	1 618
20. Capital transfers n.e.c. (R71+R79)	:	1 422	1 160	170 843	1 331	3 503
Balances						
Gross saving (N4) (13-3)	:	-18 072	-12 315	-30 076	-65 320	-14 860
Net lending (+) or net borrowing (-) (N5) (12-2)	:	-54 542	-62 175	69 323	-159 535	-141 055
Net balance to be financed (-) or allocated (+) (12-1)	:	-80 425	-86 313	-34 800	-202 471	-177 990
Net balance to be financed (-) or allocated (+) on a cash basis (12-1-11)	:	-80 922	-86 683	-33 652	-195 427	-193 318

3. Dépenses et recettes par grandes catégories économiques

PORTUGAL

Administrations publiques (S60)

Mio ESC

1983	1984	1985	1986	1987	1988	
						Dépenses
1 152 805	1 428 960	1 874 872	:	:	:	1. Dépenses totales
1 082 386	1 311 594	1 762 380	:	:	:	2. Dépenses courantes et en capital
808 271	1 051 193	1 351 206	:	:	:	3. Dépenses effectives courantes
321 974	389 793	509 246	:	:	:	4. Dépenses effectives en rémunération des salariés et en biens et services (nettes)
			:	:	:	Consommation intermédiaire (P20)
101 608	122 893	175 351	:	:	:	Rémunération effective des salariés (R101+R102) (a)
254 588	310 102	390 668	:	:	:	Impôts liés à la production (R22)
0	0	0	:	:	:	Moins: ventes de biens et services et production pour compte propre
34 222	43 202	56 773	:	:	:	5. Revenus de la propriété et de l'entreprise et primes nettes d'assurance-dommages (R40+R51)
140 914	230 913	328 736	:	:	:	6. Subventions d'exploitation et transferts courants sans contrepartie n.d.a. (R30+R60)
345 383	430 488	513 225	:	:	:	7. Dépenses en capital
274 116	260 401	411 174	:	:	:	8. Dépenses finales en capital (P40+P70)
88 877	92 198	110 162	:	:	:	9. Transferts en capital (R70)
185 239	168 203	301 012	:	:	:	10. Prêts, avances et participations (variation nette de créances)
70 419	117 366	112 492	:	:	:	11. Solde des créances et engagements sur crédits commerciaux et décalages comptables (F71+F72+F81)
-113 063	-53 568	254 114	:	:	:	
						Recettes
849 248	1 113 177	1 501 051	:	:	:	12. Recettes totales
842 129	1 017 380	1 228 361	:	:	:	13. Recettes effectives courantes
557 026	674 879	835 869	:	:	:	14. Impôts courants
			:	:	:	sur le revenu et le patrimoine (R61)
206 687	246 744	313 274	:	:	:	liés à la production et à l'importation (R20)
350 339	428 135	522 595	:	:	:	15. Cotisations sociales effectives (R62) (a)
227 934	278 098	330 582	:	:	:	16. Revenus de la propriété et de l'entreprise et indemnités d'assurance-dommages (R40+R52)
45 417	49 498	42 844	:	:	:	17. Subventions d'exploitation et autres transferts courants sans contrepartie n.d.a. (R30+R65+R67+R69)
11 752	14 905	19 067	:	:	:	18. Recettes en capital
			:	:	:	19. Impôts en capital (R72)
7 119	95 798	272 690	:	:	:	20. Transferts en capital n.d.a. (R71+R79)
4 817	6 889	9 028	:	:	:	
2 302	88 909	263 662	:	:	:	
						Soldes
33 858	-33 814	-122 845	:	:	:	Épargne brute (N4) (13-3)
-233 139	-198 417	-261 329	:	:	:	Capacité (+) ou besoin (-) de financement (N5) (12-2)
-303 557	-315 783	-373 821	:	:	:	Solde net à financer (-) ou à employer (+) (12-1)
-190 494	-262 215	-627 935	:	:	:	Solde net à financer (-) ou à employer (+) sur la base de règlements (12-1-11)

PORTUGAL

3. Expenditure and receipts by
main economic categories

Central government (S61)

Mio ESC

	1970	1978	1979	1980	1981	1982
Expenditure						
1. Total expenditure	:	:	:	:	:	:
2. Current and capital expenditure	:	219 273	276 944	374 559	497 053	588 454
3. Actual current expenditure	:	181 450	227 667	307 043	410 253	474 341
4. Actual expenditure on compensation of employees and on goods and services	:	92 543	115 191	152 315	188 092	228 236
Intermediate consumption (P20)	:	24 053	31 501	42 486	54 142	69 424
Actual compensation of employees (R101+R102)	:	74 353	91 029	119 815	146 202	174 820
Taxes on production (R22)	:	2 295	3 002	4 142	5 174	6 604
Less: sales of goods and services and production on own account	:	8 158	10 341	14 128	17 426	22 612
5. Property and entrepreneurial income and net accident insurance premiums (R40+R51)	:	20 720	28 420	38 535	79 871	95 749
6. Subsidies and unrequited current transfers n.e.c. (R30+R60)	:	68 187	84 056	116 193	142 290	150 356
7. Capital expenditure	:	37 823	49 277	67 516	86 800	114 113
8. Final capital expenditure (P40+P70)	:	16 757	21 062	27 306	41 530	42 938
9. Capital transfers (R70)	:	21 066	28 215	40 210	45 270	71 175
10. Loans, advances and equities (net change in assets)	:	:	:	:	:	:
11. Net change in assets due to trade credit and accounts receivable and payable (F71+F72+F81)	:	:	:	:	:	:
Receipts						
12. Total receipts	:	156 319	198 923	439 312	342 808	448 742
13. Actual current receipts	:	155 570	198 147	268 047	340 606	444 083
14. Current taxes	:	138 314	175 659	249 896	318 134	410 151
on income and wealth (R61)	:	42 513	57 414	74 671	105 142	137 352
linked to production and imports (R20)	:	95 801	118 245	175 225	212 992	272 799
15. Actual social contributions (R62)	:	0	0	0	0	0
16. Property entrepreneurial income and accident insurance claims (R40+R52)	:	7 732	15 726	9 384	13 863	23 239
17. Subsidies and unrequited current transfers n.e.c. (R30+R65+R67+R69)	:	9 524	6 762	8 767	8 609	10 693
18. Capital receipts	:	749	776	171 265	2 202	4 659
19. Capital taxes (R72)	:	641	727	845	1 296	1 618
20. Capital transfers n.e.c. (R71+R79)	:	108	49	170 420	906	3 041
Balances						
Gross saving (N4) (13-3)	:	-25 879	-29 520	-38 996	-69 647	-30 258
Net lending (+) or net borrowing (-) (N5) (12-2)	:	-62 953	-78 021	64 753	-154 245	-139 712
Net balance to be financed (-) or allocated (+) (12-1)	:	:	:	:	:	:
Net balance to be financed (-) or allocated (+) on a cash basis (12-1-11)	:	:	:	:	:	:

3. Dépenses et recettes par grandes catégories économiques

PORTUGAL

Mio ESC

Administration centrale (S61)

1983	1984	1985	1986	1987	1988	
:	:	:	:	:	:	Dépenses
859 321	1 062 803	1 445 137	:	:	:	1. Dépenses totales
601 596	816 530	1 051 781	:	:	:	2. Dépenses courantes et en capital
289 791	349 033	455 295	:	:	:	3. Dépenses effectives courantes
			:	:	:	4. Dépenses effectives en rémunération des salariés et en biens et services (nettes)
90 588	107 484	152 804	:	:	:	Consommation intermédiaire (P20)
220 172	269 707	339 279	:	:	:	Rémunération effective des salariés (R101+R102)
8 136	8 602	11 537	:	:	:	Impôts liés à la production (R22)
29 105	36 760	48 325	:	:	:	Moins: ventes de biens et services et production pour compte propre
137 758	225 842	323 067	:	:	:	5. Revenus de la propriété et de l'entreprise et primes nettes d'assurance-dommages (R40+R51)
174 047	241 655	273 419	:	:	:	6. Subventions d'exploitation et transferts courants sans contrepartie n.d.a. (R30+R60)
257 725	246 273	393 356	:	:	:	7. Dépenses en capital
52 727	56 367	67 979	:	:	:	8. Dépenses finales en capital (P40+P70)
204 998	189 906	325 377	:	:	:	9. Transferts en capital (R70)
:	:	:	:	:	:	10. Prêts, avances et participations (variation nette de créances)
:	:	:	:	:	:	11. Solde des créances et engagements sur crédits commerciaux et décalages comptables (F71+F72+F81)
613 915	822 207	1 152 671	:	:	:	Recettes
607 682	727 953	882 177	:	:	:	12. Recettes totales
551 041	665 454	824 704	:	:	:	13. Recettes effectives courantes
195 758	233 062	297 428	:	:	:	14. Impôts courants
355 283	432 392	527 276	:	:	:	sur le revenu et le patrimoine (R61)
0	0	0	:	:	:	liés à la production et à l'importation (R20)
43 718	46 771	38 764	:	:	:	15. Cotisations sociales effectives (R62)
12 923	15 728	18 709	:	:	:	16. Revenus de la propriété et de l'entreprise et indemnités d'assurance-dommages (R40+R52)
6 233	94 254	270 494	:	:	:	17. Subventions d'exploitation et autres transferts courants sans contrepartie n.d.a. (R30+R65+R67+R69)
4 817	6 889	9 028	:	:	:	18. Recettes en capital
1 416	87 365	261 466	:	:	:	19. Impôts en capital (R72)
			:	:	:	20. Transferts en capital n.d.a. (R71+R79)
6 086	-88 577	-169 604	:	:	:	Soldes
-245 406	-240 596	-292 466	:	:	:	Epargne brute (N4) (13-3)
:	:	:	:	:	:	Capacité (+) ou besoin (-) de financement (N5) (12-2)
:	:	:	:	:	:	Solde net à financer (-) ou à employer (+) (12-1)
:	:	:	:	:	:	Solde net à financer (-) ou à employer (+) sur la base de règlements (12-1-11)

PORTUGAL

3. Expenditure and receipts by
main economic categories

Local government (S62)

Mio ESC

	1970	1978	1979	1980	1981	1982
Expenditure						
1. Total expenditure	:	:	:	:	:	:
2. Current and capital expenditure	:	18 135	30 023	43 130	55 467	66 130
3. Actual current expenditure	:	8 979	12 751	17 785	21 285	27 031
4. Actual expenditure on compensation of employees and on goods and services	:	8 135	10 639	13 567	17 521	21 518
Intermediate consumption (P20)	:	3 264	4 132	4 771	5 946	6 738
Actual compensation of employees (R101+R102)	:	6 378	8 348	11 191	14 736	18 743
Taxes on production (R22)	:	16	53	44	20	30
Less: sales of goods and services and production on own account	:	1 523	1 894	2 439	3 181	3 993
5. Property and entrepreneurial income and net accident insurance premiums (R40+R51)	:	211	222	342	639	1 757
6. Subsidies and unrequited current transfers n.e.c. (R30+R60)	:	633	1 890	3 876	3 125	3 756
7. Capital expenditure	:	9 156	17 272	25 345	34 182	39 099
8. Final capital expenditure (P40+P70)	:	9 091	16 986	24 777	33 304	37 436
9. Capital transfers (R7C)	:	65	286	568	878	1 663
10. Loans, advances and equities (net change in assets)	:	:	:	:	:	:
11. Net change in assets due to trade credit and accounts receivable and payable (F71+F72+F81)	:	:	:	:	:	:
Receipts						
12. Total receipts	:	19 855	34 516	43 673	51 767	59 266
13. Actual current receipts	:	9 992	18 361	22 540	26 678	36 926
14. Current taxes	:	6 065	9 588	8 526	9 621	11 486
on income and wealth (R61)	:	5 506	8 482	7 331	8 105	9 589
linked to production and imports (R20)	:	559	1 106	1 195	1 516	1 897
15. Actual social contributions (R62)	:	0	0	0	0	0
16. Property entrepreneurial income and accident insurance claims (R40+R52)	:	209	245	470	792	1 213
17. Subsidies and unrequited current transfers n.e.c. (R30+R65+R67+R69)	:	3 718	8 528	13 544	16 265	24 227
18. Capital receipts	:	9 863	16 155	21 133	25 089	22 340
19. Capital taxes (R72)	:	0	0	0	0	0
20. Capital transfers n.e.c. (R71+R79)	:	9 863	16 155	21 133	25 089	22 340
Balances						
Gross saving (N4) (13-3)	:	1 012	5 610	4 755	5 393	9 895
Net lending (+) or net borrowing (-) (N5) (12-2)	:	1 719	4 493	543	-3 700	-6 864
Net balance to be financed (-) or allocated (+) (12-1)	:	:	:	:	:	:
Net balance to be financed (-) or allocated (+) on a cash basis (12-1-11)	:	:	:	:	:	:

3. Dépenses et recettes par grandes catégories économiques

PORTUGAL

Mio ESC

Administrations locales (S62)

1983	1984	1985	1986	1987	1988	
:	:	:	:	:	:	Dépenses
69 918	79 854	99 867	:	:	:	1. Dépenses totales
33 549	43 241	56 814	:	:	:	2. Dépenses courantes et en capital
27 295	34 609	46 419	:	:	:	3. Dépenses effectives courantes
7 679	11 039	17 147	:	:	:	4. Dépenses effectives en rémunération des salariés et en biens et services (nettes)
23 976	29 137	36 676	:	:	:	Consommation intermédiaire (P20)
27	21	25	:	:	:	Rémunération effective des salariés (R101+R102)
4 387	5 588	7 429	:	:	:	Impôts liés à la production (R22)
3 030	4 679	5 531	:	:	:	Moins: ventes de biens et services et production pour compte propre
3 224	3 953	4 864	:	:	:	5. Revenus de la propriété et de l'entreprise et primes nettes d'assurance-dommages (R40+R51)
36 369	36 613	43 053	:	:	:	6. Subventions d'exploitation et transferts courants sans contrepartie n.d.a. (R30+R60)
35 192	34 703	41 106	:	:	:	7. Dépenses en capital
1 177	1 910	1 947	:	:	:	8. Dépenses finales en capital (P40+P70)
:	:	:	:	:	:	9. Transferts en capital (R70)
:	:	:	:	:	:	10. Prêts, avances et participations (variation nette de créances)
:	:	:	:	:	:	11. Solde des créances et engagements sur crédits commerciaux et décalages comptables (F71+F72+F81)
66 412	79 634	96 027	:	:	:	Recettes
44 560	54 849	67 936	:	:	:	12. Recettes totales
13 358	17 123	20 272	:	:	:	13. Recettes effectives courantes
10 931	13 686	15 855	:	:	:	14. Impôts courants
2 427	3 437	4 417	:	:	:	sur le revenu et le patrimoine (R61)
0	0	0	:	:	:	liés à la production et à l'importation (R20)
1 763	2 342	2 509	:	:	:	15. Cotisations sociales effectives (R62)
29 439	35 384	45 155	:	:	:	16. Revenus de la propriété et de l'entreprise et indemnités d'assurance-dommages (R40+R52)
21 852	24 785	28 091	:	:	:	17. Subventions d'exploitation et autres transferts courants sans contrepartie n.d.a. (R30+R65+R67+R69)
0	0	0	:	:	:	18. Recettes en capital
21 852	24 785	28 091	:	:	:	19. Impôts en capital (R72)
			:	:	:	20. Transferts en capital n.d.a. (R71+R79)
11 011	11 608	11 122	:	:	:	Soldes
-3 506	-220	-3 840	:	:	:	Épargne brute (N4) (13-3)
:	:	:	:	:	:	Capacité (+) ou besoin (-) de financement (N5) (12-2)
:	:	:	:	:	:	Solde net à financer (-) ou à employer (+) (12-1)
:	:	:	:	:	:	Solde net à financer (-) ou à employer (+) sur la base de règlements (12-1-11)

PORTUGAL

3. Expenditure and receipts by
main economic categories

Social security funds (S63)

Mio ESC

	1970	1978	1979	1980	1981	1982
Expenditure						
1. Total expenditure	:	:	:	:	:	:
2. Current and capital expenditure	:	70 649	80 387	116 232	150 079	188 978
3. Actual current expenditure	:	69 486	79 102	114 428	147 861	187 091
4. Actual expenditure on compensation of employees and on goods and services	:	4 454	5 753	8 526	9 885	11 709
Intermediate consumption (P20)	:	865	1 125	1 495	2 076	2 545
Actual compensation of employees (R101+R102)	:	3 956	5 008	7 506	8 399	9 774
Taxes on production (R22)	:	2	2	2	3	3
Less: sales of goods and services and production on own account	:	369	382	477	593	613
5. Property and entrepreneurial income and net accident insurance premiums (R40+R51)	:	398	25	6	309	527
6. Subsidies and unrequited current transfers n.e.c. (R30+R60)	:	64 634	73 324	105 896	137 667	174 855
7. Capital expenditure	:	1 163	1 285	1 804	2 218	1 887
8. Final capital expenditure (P40+P70)	:	618	601	819	620	107
9. Capital transfers (R70)	:	545	684	985	1 598	1 780
10. Loans, advances and equities (net change in assets)	:	:	:	:	:	:
11. Net change in assets due to trade credit and accounts receivable and payable (F71+F72+F81)	:	:	:	:	:	:
Receipts						
12. Total receipts	:	77 341	91 740	120 259	148 489	194 499
13. Actual current receipts	:	76 281	90 697	118 593	146 795	192 594
14. Current taxes	:	262	328	495	565	701
on income and wealth (R61)	:	0	0	0	0	0
linked to production and imports (R20)	:	262	328	495	565	701
15. Actual social contributions (R62)	:	69 805	84 466	109 620	137 910	181 873
16. Property entrepreneurial income and accident insurance claims (R40+R52)	:	337	349	414	799	489
17. Subsidies and unrequited current transfers n.e.c. (R30+R65+R67+R69)	:	5 877	5 554	8 064	7 521	9 531
18. Capital receipts	:	1 060	1 043	1 666	1 694	1 905
19. Capital taxes (R72)	:	0	0	0	0	0
20. Capital transfers n.e.c. (R71+R79)	:	1 060	1 043	1 666	1 694	1 905
Balances						
Gross saving (N4) (13-3)	:	6 795	11 595	4 165	-1 066	5 503
Net lending (+) or net borrowing (-) (N5) (12-2)	:	6 692	11 353	4 027	-1 590	5 521
Net balance to be financed (-) or allocated (+) (12-1)	:	:	:	:	:	:
Net balance to be financed (-) or allocated (+) on a cash basis (12-1-11)	:	:	:	:	:	:

3. Dépenses et recettes par grandes catégories économiques

PORTUGAL

Mio ESC

Administration de sécurité sociale (S63)

1983	1984	1985	1986	1987	1988	
						Dépenses
:	:	:	:	:	:	1. Dépenses totales
234 135	282 686	349 798	:	:	:	2. Dépenses courantes et en capital
231 346	280 159	347 108	:	:	:	3. Dépenses effectives courantes
13 056	14 777	19 097	:	:	:	4. Dépenses effectives en rémunération des salariés et en biens et services (nettes)
						Consommation intermédiaire (P20)
3 341	4 370	5 400	:	:	:	Rémunération effective des salariés (R101+R102)
10 440	11 258	14 713	:	:	:	Impôts liés à la production (R22)
5	3	3	:	:	:	Moins: ventes de biens et services et production pour compte propre
730	854	1 019	:	:	:	5. Revenus de la propriété et de l'entreprise et primes nettes d'assurance-dommages (R40+R51)
695	590	481	:	:	:	6. Subventions d'exploitation et transferts courants sans contrepartie n.d.a. (R30+R60)
217 595	264 792	327 530	:	:	:	7. Dépenses en capital
2 789	2 527	2 690	:	:	:	8. Dépenses finales en capital (P40+P70)
958	1 128	1 077	:	:	:	9. Transferts en capital (R70)
1 831	1 399	1 613	:	:	:	10. Prêts, avances et participations (variation nette de créances)
:	:	:	:	:	:	11. Solde des créances et engagements sur crédits commerciaux et décalages comptables (F71+F72+F81)
:	:	:	:	:	:	Recettes
249 908	325 085	384 775	:	:	:	12. Recettes totales
248 107	323 314	382 745	:	:	:	13. Recettes effectives courantes
797	932	2 467	:	:	:	14. Impôts courants
0	0	0	:	:	:	sur le revenu et le patrimoine (R61)
797	932	2 467	:	:	:	liés à la production et à l'importation (R20)
227 934	278 098	330 582	:	:	:	15. Cotisations sociales effectives (R62)
505	583	1 914	:	:	:	16. Revenus de la propriété et de l'entreprise et indemnités d'assurance-dommages (R40+R52)
18 871	43 701	47 782	:	:	:	17. Subventions d'exploitation et autres transferts courants sans contrepartie n.d.a. (R30+R65+R67+R69)
1 801	1 771	2 030	:	:	:	18. Recettes en capital
0	0	0	:	:	:	19. Impôts en capital (R72)
1 801	1 771	2 030	:	:	:	20. Transferts en capital n.d.a. (R71+R79)
						Soldes
16 761	43 155	35 637	:	:	:	Épargne brute (N4) (13-3)
15 773	42 399	34 977	:	:	:	Capacité (+) ou besoin (-) de financement (N5) (12-2)
:	:	:	:	:	:	Solde net à financer (-) ou à employer (+) (12-1)
:	:	:	:	:	:	Solde net à financer (-) ou à employer (+) sur la base de règlements (12-1-11)

PORTUGAL

4. Cost of production and transition to collective consumption

Mio ESC

	ESA	1970	1978	1979	1980	1981	1982
General government (S60)							
Intermediate consumption	P20	:	28 182	36 758	48 752	62 164	78 707
Compensation of employees	R10	:	88 268	109 194	145 666	178 067	216 357
Gross wages and salaries	R101	:	78 752	96 570	126 003	155 708	183 734
Employers' actual social contributions	R102	:	5 935	7 815	10 509	13 629	19 603
to general government	:	:	:	:	:	:	:
to other sectors	:	:	:	:	:	:	:
Imputed social contributions	R103	:	3 581	4 809	7 154	8 730	13 020
Taxes linked to production excluding VAT	R22	:	2 313	3 057	4 188	5 197	6 637
Consumption of fixed capital (a)	A1	:	:	:	:	:	:
Net operating surplus (a)	N12	:	982	1 219	1 092	1 710	1 834
Less: subsidies received	R31	:	25	35	46	46	152
Less: current sales of goods and services	:	:	10 050	12 617	17 044	21 200	27 218
Less: production on own account	:	:	:	:	:	:	:
Final consumption	P3A	:	109 670	137 576	182 608	225 892	276 165
Wage and salary earners (1000)	:	:	351	372	388	406	420
Central government (S61)							
Intermediate consumption	P20	:	24 053	31 501	42 486	54 142	69 424
Compensation of employees	R10	:	77 705	95 525	126 186	154 196	186 898
Gross wages and salaries	R101	:	69 350	84 434	111 003	134 641	158 026
Employers' actual social contributions	R102	:	5 003	6 595	8 812	11 561	16 794
to general government	:	:	:	:	:	:	:
to other sectors	:	:	:	:	:	:	:
Imputed social contributions	R103	:	3 352	4 496	6 371	7 994	12 078
Taxes linked to production excluding VAT	R22	:	2 295	3 002	4 142	5 174	6 604
Consumption of fixed capital (a)	A1	:	:	:	:	:	:
Net operating surplus (a)	N12	:	471	722	774	1 155	1 225
Less: subsidies received	R31	:	4	5	7	8	15
Less: current sales of goods and services	:	:	8 158	10 341	14 128	17 426	22 612
Less: production on own account	:	:	0	0	0	0	0
Final consumption	P3A	:	96 362	120 404	159 453	197 233	241 524
Wage and salary earners (1000)	:	:	269	290	299	312	326
Local government (S62)							
Intermediate consumption	P20	:	3 264	4 132	4 771	5 946	6 738
Compensation of employees	R10	:	6 568	8 643	11 859	15 308	19 457
Gross wages and salaries	R101	:	5 982	7 773	10 324	13 684	17 007
Employers' actual social contributions	R102	:	396	575	867	1 052	1 736
to general government	:	:	:	:	:	:	:
to other sectors	:	:	:	:	:	:	:
Imputed social contributions	R103	:	190	295	668	572	714
Taxes linked to production excluding VAT	R22	:	16	53	44	20	30
Consumption of fixed capital (a)	A1	:	:	:	:	:	:
Net operating surplus (a)	N12	:	364	335	89	306	406
Less: subsidies received	R31	:	21	28	39	38	137
Less: current sales of goods and services	:	:	1 523	1 894	2 439	3 181	3 993
Less: production on own account	:	:	0	0	0	0	0
Final consumption	P3A	:	8 668	11 241	14 285	18 361	22 501
Wage and salary earners (1000)	:	:	:	:	:	:	:
Social security funds (S63)							
Intermediate consumption	P20	:	865	1 125	1 495	2 076	2 545
Compensation of employees	R10	:	3 995	5 026	7 621	8 563	10 002
Gross wages and salaries	R101	:	3 420	4 363	6 676	7 383	8 701
Employers' actual social contributions	R102	:	536	645	830	1 016	1 073
to general government	:	:	:	:	:	:	:
to other sectors	:	:	:	:	:	:	:
Imputed social contributions	R103	:	39	18	115	164	228
Taxes linked to production excluding VAT	R22	:	2	2	2	3	3
Consumption of fixed capital (a)	A1	:	:	:	:	:	:
Net operating surplus (a)	N12	:	147	162	229	249	203
Less: subsidies received	R31	:	0	2	0	0	0
Less: current sales of goods and services	:	:	369	382	477	593	613
Less: production on own account	:	:	0	0	0	0	0
Final consumption	P3A	:	4 640	5 931	8 870	10 298	12 140
Wage and salary earners (1000)	:	:	:	:	:	:	:

4. Coût de production et passage
à la consommation collective

PORTUGAL

Mio ESC

1983	1984	1985	1986	1987	1988	SEC
Administrations publiques (S60)						
101 608	122 893	175 351	:	:	:	P20 Consommation intermédiaire
271 235	330 484	414 064	:	:	:	R10 Rémunération des salariés
227 866	279 871	351 246	:	:	:	R101 Salaires et traitements bruts
26 722	30 231	39 422	:	:	:	R102 Cotisations sociales effectives à charge des employeurs à destination des administrations publiques à destination des autres secteurs
:	:	:	:	:	:	R103 Cotisations sociales fictives
16 647	20 382	23 396	:	:	:	R22 Impôts liés à la production à l'exclusion de la TVA
8 168	8 626	11 565	:	:	:	A1 Consommation de capital fixe (a)
:	:	:	:	:	:	N12 Excédent net d'exploitation (a)
1 707	4 550	3 021	:	:	:	R31 Moins: subventions reçues
141	273	329	:	:	:	Moins: ventes de biens et services produits
34 222	43 202	56 773	:	:	:	Moins: production pour compte propre
:	:	:	:	:	:	P3A Consommation finale
348 355	423 078	546 899	:	:	:	Emploi salarié (1000)
436	445	454	464	474	484	
Administration centrale (S61)						
90 588	107 484	152 804	:	:	:	P20 Consommation intermédiaire
235 815	288 763	361 090	:	:	:	R10 Rémunération des salariés
196 467	242 693	304 290	:	:	:	R101 Salaires et traitements bruts
23 705	27 014	34 989	:	:	:	R102 Cotisations sociales effectives à charge des employeurs à destination des administrations publiques à destination des autres secteurs
:	:	:	:	:	:	R103 Cotisations sociales fictives
15 643	19 056	21 811	:	:	:	R22 Impôts liés à la production à l'exclusion de la TVA
8 136	8 602	11 537	:	:	:	A1 Consommation de capital fixe (a)
:	:	:	:	:	:	N12 Excédent net d'exploitation (a)
1 337	4 060	2 112	:	:	:	R31 Moins: subventions reçues
25	25	0	:	:	:	Moins: ventes de biens et services produits
29 105	36 760	48 325	:	:	:	Moins: production pour compte propre
0	0	0	:	:	:	P3A Consommation finale
306 746	372 124	479 218	:	:	:	Emploi salarié (1000)
339	346	355	363	372	380	
Administrations locales (S62)						
7 679	11 039	17 147	:	:	:	P20 Consommation intermédiaire
24 789	30 174	37 818	:	:	:	R10 Rémunération des salariés
21 378	26 242	32 617	:	:	:	R101 Salaires et traitements bruts
2 598	2 895	4 059	:	:	:	R102 Cotisations sociales effectives à charge des employeurs à destination des administrations publiques à destination des autres secteurs
:	:	:	:	:	:	R103 Cotisations sociales fictives
813	1 037	1 142	:	:	:	R22 Impôts liés à la production à l'exclusion de la TVA
27	21	25	:	:	:	A1 Consommation de capital fixe (a)
:	:	:	:	:	:	N12 Excédent net d'exploitation (a)
209	486	911	:	:	:	R31 Moins: subventions reçues
116	248	329	:	:	:	Moins: ventes de biens et services produits
4 387	5 588	7 429	:	:	:	Moins: production pour compte propre
0	0	0	:	:	:	P3A Consommation finale
28 201	35 884	48 143	:	:	:	Emploi salarié (1000)
:	:	:	:	:	:	
Administrations de sécurité sociale (S63)						
3 341	4 370	5 400	:	:	:	P20 Consommation intermédiaire
10 631	11 547	15 156	:	:	:	R10 Rémunération des salariés
10 021	10 936	14 339	:	:	:	R101 Salaires et traitements bruts
419	322	374	:	:	:	R102 Cotisations sociales effectives à charge des employeurs à destination des administrations publiques à destination des autres secteurs
:	:	:	:	:	:	R103 Cotisations sociales fictives
191	289	443	:	:	:	R22 Impôts liés à la production à l'exclusion de la TVA
5	3	3	:	:	:	A1 Consommation de capital fixe (a)
:	:	:	:	:	:	N12 Excédent net d'exploitation (a)
161	4	-2	:	:	:	R31 Moins: subventions reçues
0	0	0	:	:	:	Moins: ventes de biens et services produits
730	854	1 019	:	:	:	Moins: production pour compte propre
0	0	0	:	:	:	P3A Consommation finale
13 408	15 070	19 538	:	:	:	Emploi salarié (1000)
:	:	:	:	:	:	

PORTUGAL

5. General government expenditure by purpose and type

Mio ESC

	C O F O G	Final consumption	Subsidies	Current transfers, insurance premiums, interest	of which: Social benefits	Gross capital formation	Other capital outlays	Total
		P3A	R30	R40+R50+R60	R64	P40	P70+R70	
1983								
General public services	01	39 613	0	970	0	8 632	179	49 394
Defence	02	66 871	0	204	0	687	0	67 762
Public order and safety	03	31 167	0	450	0	2 059	620	34 296
Education	04	87 331	0	4 036	0	15 127	278	106 772
Health	05	71 944	0	1 135	997	6 476	17	79 572
Social security and welfare	06	17 626	0	240 841	230 156	1 230	2 110	261 807
Housing and community amenity	07	6 304	0	3	0	6 964	6 616	19 887
Recreational, cultural and religious affairs	08	4 119	0	2 693	0	2 385	751	9 948
Fuel and energy	09	17	559	0	0	5 473	884	6 933
Agriculture, forestry, fishing and hunting	10	2 979	2 228	146	0	5 353	1 213	11 919
Mining and mineral resource (other than fuel), manufacturing and construction	11	1 939	29 363	9	0	675	19 864	51 850
Transportation and communication	12	2 925	9 114	0	0	30 389	4 337	46 765
Other economic affairs and services	13	15 445	50 532	745	0	3 103	139 750	209 575
Expenditures not classified	14	75	0	143 410	0	0	8 844	152 429
Total		348 355	91 796	394 642	231 153	88 553	185 563	1 108 909
1984								
General public services	01	53 601	0	2 377	0	7 586	-807	62 757
Defence	02	74 214	0	400	0	599	64	75 277
Public order and safety	03	40 375	0	1 138	0	2 045	785	44 343
Education	04	105 877	0	4 347	1 626	15 359	1 674	127 257
Health	05	84 868	0	4 953	4 782	6 437	100	96 358
Social security and welfare	06	20 779	0	291 340	274 162	1 883	1 603	315 605
Housing and community amenity	07	7 306	0	9	0	7 184	6 072	20 571
Recreational, cultural and religious affairs	08	5 246	0	2 893	0	2 879	1 250	12 268
Fuel and energy	09	8	407	0	0	4 759	1 301	6 475
Agriculture, forestry, fishing and hunting	10	5 028	3 214	204	0	9 532	885	18 863
Mining and mineral resource (other than fuel), manufacturing and construction	11	2 687	84 487	23	0	1 316	2 964	91 477
Transportation and communication	12	3 185	8 987	0	0	26 421	6 861	45 454
Other economic affairs and services	13	19 335	23 006	1 260	0	4 656	140 227	188 484
Expenditures not classified	14	569	0	232 629	0	0	6 766	239 964
Total		423 078	120 101	541 573	280 570	90 656	169 745	1 345 153
1985								
General public services	01	67 621	0	3 290	0	10 500	-947	80 464
Defence	02	88 786	0	334	0	757	163	90 040
Public order and safety	03	53 116	0	1 365	0	2 417	804	57 702
Education	04	135 196	0	5 557	1 439	16 258	1 287	158 298
Health	05	123 044	0	7 155	6 945	7 298	132	137 629
Social security and welfare	06	26 037	0	359 120	335 819	1 980	2 014	389 151
Housing and community amenity	07	9 846	0	4	0	8 325	45 118	63 293
Recreational, cultural and religious affairs	08	7 253	0	4 138	0	4 672	1 964	18 027
Fuel and energy	09	467	207	0	0	4 746	1 372	6 792
Agriculture, forestry, fishing and hunting	10	3 440	12 930	447	0	11 917	914	29 648
Mining and mineral resource (other than fuel), manufacturing and construction	11	3 136	67 815	106	0	1 041	26 939	99 037
Transportation and communication	12	4 509	18 497	0	0	32 905	10 723	66 634
Other economic affairs and services	13	24 212	27 679	1 054	0	6 110	202 037	261 092
Expenditures not classified	14	236	0	332 592	0	0	9 728	342 556
Total		546 899	127 128	715 162	344 203	108 926	302 248	1 800 363

PORTUGAL

5. Dépenses des administrations publiques
par fonction et type

Mio ESC

	C O F O G	Consommation	Subventions	Transferts	dont:	Formation	Autres	Total
		finale		courants, primos d'assurance, intérêts	Prestations sociales	brute de capital	dépenses en capital	
		P3A	R30	R40+R50+R60	R64	P40	P70+R70	
1986								
Services généraux	01	:	:	:	:	:	:	:
Défense nationale	02	:	:	:	:	:	:	:
Ordre et sécurité publics	03	:	:	:	:	:	:	:
Enseignement	04	:	:	:	:	:	:	:
Santé	05	:	:	:	:	:	:	:
Sécurité sociale	06	:	:	:	:	:	:	:
Logement et développement collectif	07	:	:	:	:	:	:	:
Affaires et services relevant des loisirs, de la culture et des cultes	08	:	:	:	:	:	:	:
Combustibles et énergie	09	:	:	:	:	:	:	:
Agriculture, sylviculture, chasse et pêche	10	:	:	:	:	:	:	:
Industries extractives et ressources minérales (à l'exception des combustibles), industrie de transformation, bâtiment et travaux publics	11	:	:	:	:	:	:	:
Transports et les communications	12	:	:	:	:	:	:	:
Autres affaires et services économiques	13	:	:	:	:	:	:	:
Dépenses non classées	14	:	:	:	:	:	:	:
Total		:	:	:	:	:	:	:
1987								
Services généraux	01	:	:	:	:	:	:	:
Défense nationale	02	:	:	:	:	:	:	:
Ordre et sécurité publics	03	:	:	:	:	:	:	:
Enseignement	04	:	:	:	:	:	:	:
Santé	05	:	:	:	:	:	:	:
Sécurité sociale	06	:	:	:	:	:	:	:
Logement et développement collectif	07	:	:	:	:	:	:	:
Affaires et services relevant des loisirs, de la culture et des cultes	08	:	:	:	:	:	:	:
Combustibles et énergie	09	:	:	:	:	:	:	:
Agriculture, sylviculture, chasse et pêche	10	:	:	:	:	:	:	:
Industries extractives et ressources minérales (à l'exception des combustibles), industrie de transformation, bâtiment et travaux publics	11	:	:	:	:	:	:	:
Transports et les communications	12	:	:	:	:	:	:	:
Autres affaires et services économiques	13	:	:	:	:	:	:	:
Dépenses non classées	14	:	:	:	:	:	:	:
Total		:	:	:	:	:	:	:
1988								
Services généraux	01	:	:	:	:	:	:	:
Défense nationale	02	:	:	:	:	:	:	:
Ordre et sécurité publics	03	:	:	:	:	:	:	:
Enseignement	04	:	:	:	:	:	:	:
Santé	05	:	:	:	:	:	:	:
Sécurité sociale	06	:	:	:	:	:	:	:
Logement et développement collectif	07	:	:	:	:	:	:	:
Affaires et services relevant des loisirs, de la culture et des cultes	08	:	:	:	:	:	:	:
Combustibles et énergie	09	:	:	:	:	:	:	:
Agriculture, sylviculture, chasse et pêche	10	:	:	:	:	:	:	:
Industries extractives et ressources minérales (à l'exception des combustibles), industrie de transformation, bâtiment et travaux publics	11	:	:	:	:	:	:	:
Transports et les communications	12	:	:	:	:	:	:	:
Autres affaires et services économiques	13	:	:	:	:	:	:	:
Dépenses non classées	14	:	:	:	:	:	:	:
Total		:	:	:	:	:	:	:

PORTUGAL

6. Taxes and actual social contributions
by category and by receiving subsector

Mio ESC

	ESA	1970	1978	1979	1980	1981	1982
General government (S60)							
Taxes linked to production and imports	R20	:	96 622	119 679	176 915	215 073	275 397
VAT and general turnover taxes	R201	:	:	:	:	:	:
VAT on products	R21	:	0	0	0	0	0
General turnover taxes		:	:	:	:	:	:
Import duties and agricultural levies	R202	:	:	:	:	:	:
Excise duties and taxes on the consumption of goods	R203	:	:	:	:	:	:
Taxes on services	R204	:	:	:	:	:	:
Taxes on land and buildings	R205	:	:	:	:	:	:
Stamp, registration and similar duties	R206	:	:	:	:	:	:
Other taxes linked to production and imports	R207	:	:	:	:	:	:
Current taxes on income and wealth	R61	:	48 019	65 896	82 002	113 247	146 941
from households		:	36 773	50 771	59 323	82 366	108 886
from general government		:	26	16	9	23	4
from other sectors		:	11 220	15 109	22 670	30 858	38 051
Capital taxes	R72	:	641	727	845	1 296	1 618
from households		:	641	727	845	1 296	1 618
from other sectors		:	0	0	0	0	0
Total tax receipts		:	145 282	186 302	259 762	329 616	423 956
Actual social contributions	R62	:	69 805	84 466	109 620	137 910	181 873
Employers' actual social contributions	R621	:	48 987	60 718	75 514	94 538	128 696
from general government		:	:	:	:	:	:
from other sectors		:	:	:	:	:	:
Employees' actual social contributions	R622	:	19 774	22 406	32 094	40 980	49 923
Compulsory by law and agreement		:	:	:	:	:	:
Voluntary		:	:	:	:	:	:
Social contributions by self-employed and non-employed	R623	:	1 044	1 342	2 012	2 392	3 254
Compulsory by law and agreement		:	:	:	:	:	:
Voluntary		:	:	:	:	:	:
Total tax and social contributions		:	215 087	270 768	369 382	467 526	605 829
Central government (S61)							
Taxes linked to production and imports	R20	:	95 801	118 245	175 225	212 992	272 799
VAT and general turnover taxes	R201	:	:	:	:	:	:
VAT on products	R21	:	0	0	0	0	0
General turnover taxes		:	:	:	:	:	:
Import duties and agricultural levies	R202	:	:	:	:	:	:
Excise duties and taxes on the consumption of goods	R203	:	:	:	:	:	:
Taxes on services	R204	:	:	:	:	:	:
Taxes on land and buildings	R205	:	:	:	:	:	:
Stamp, registration and similar duties	R206	:	:	:	:	:	:
Other taxes linked to production and imports	R207	:	:	:	:	:	:
Current taxes on income and wealth	R61	:	42 513	57 414	74 671	105 142	137 352
from households		:	:	:	:	:	:
from general government		:	26	16	9	23	4
from other sectors		:	:	:	:	:	:
Capital taxes	R72	:	641	727	845	1 296	1 618
from households		:	641	727	845	1 296	1 618
from other sectors		:	0	0	0	0	0
Total tax receipts		:	138 955	176 386	250 741	319 430	411 769
Actual social contributions	R62	:	0	0	0	0	0
Employers' actual social contributions	R621	:	0	0	0	0	0
from general government		:	0	0	0	0	0
from other sectors		:	0	0	0	0	0
Employees' actual social contributions	R622	:	0	0	0	0	0
Compulsory by law and agreement		:	0	0	0	0	0
Voluntary		:	0	0	0	0	0
Social contributions by self-employed and non-employed	R623	:	0	0	0	0	0
Compulsory by law and agreement		:	0	0	0	0	0
Voluntary		:	0	0	0	0	0
Total tax and social contributions		:	138 955	176 386	250 741	319 430	411 769

6. Impôts et cotisations sociales effectives
par catégorie et par sous-secteur receveur

PORTUGAL

Mio ESC

1983	1984	1985	1986	1987	1988	SEC
Administrations publiques (S60)						
358 507	436 761	534 160	:	:	:	R20 Impôts liés à la production et à l'importation
:	:	:	:	:	:	R201 TVA et taxes générales sur le chiffre d'affaires
0	0	0	:	:	:	R21 TVA grevant les produits
:	:	:	:	:	:	Taxes générales sur le chiffre d'affaires
:	:	:	:	:	:	R202 Droits d'importation et prélèvements agricoles
:	:	:	:	:	:	R203 Droits d'accises et impôts sur la consommation des biens
:	:	:	:	:	:	R204 Impôts sur les services
:	:	:	:	:	:	R205 Impôts foncières et immobiliers
:	:	:	:	:	:	R206 Droits de timbre, d'enregistrement et de mutation
:	:	:	:	:	:	R207 Autres impôts liés à la production et à l'importation
206 689	246 748	313 283	:	:	:	R61 Impôts courants sur le revenu et le patrimoine
161 312	188 613	244 821	:	:	:	payés par les ménages
2	4	9	:	:	:	payés par les administrations publiques
45 375	58 131	68 453	:	:	:	des autres secteurs
4 817	6 889	9 028	:	:	:	R72 Impôts en capital
4 817	6 889	9 028	:	:	:	des ménages
0	0	0	:	:	:	des autres secteurs
570 013	690 398	856 471	:	:	:	Total des impôts
227 934	278 098	330 582	:	:	:	R62 Cotisations sociales effectives
157 166	194 164	229 113	:	:	:	R621 Cotisations sociales effectives à charge des employeurs
:	:	:	:	:	:	payées par les administrations publiques
:	:	:	:	:	:	payées par les autres secteurs
66 166	78 519	95 112	:	:	:	R622 Cotisations sociales effectives à charge des salariés
:	:	:	:	:	:	Obligatoires et conventionnelles
:	:	:	:	:	:	Volontaires
4 602	5 415	6 357	:	:	:	R623 Cotisations sociales effectives des non-salariés
:	:	:	:	:	:	Obligatoires et conventionnelles
:	:	:	:	:	:	Volontaires
797 947	968 496	1 187 053	:	:	:	Total des impôts et cotisations sociales
Administration centrale (S61)						
355 283	432 392	527 276	:	:	:	R20 Impôts liés à la production et à l'importation
:	:	:	:	:	:	R201 TVA et taxes générales sur le chiffre d'affaires
0	0	0	:	:	:	R21 TVA grevant les produits
:	:	:	:	:	:	Taxes générales sur le chiffre d'affaires
:	:	:	:	:	:	R202 Droits d'importation et prélèvements agricoles
:	:	:	:	:	:	R203 Droits d'accises et impôts sur la consommation des biens
:	:	:	:	:	:	R204 Impôts sur les services
:	:	:	:	:	:	R205 Impôts foncières et immobiliers
:	:	:	:	:	:	R206 Droits de timbre, d'enregistrement et de mutation
:	:	:	:	:	:	R207 Autres impôts liés à la production et à l'importation
195 758	233 062	297 428	:	:	:	R61 Impôts courants sur le revenu et le patrimoine
:	:	:	:	:	:	payés par les ménages
2	4	9	:	:	:	payés par les administrations publiques
:	:	:	:	:	:	des autres secteurs
4 817	6 889	9 028	:	:	:	R72 Impôts en capital
4 817	6 889	9 028	:	:	:	des ménages
0	0	0	:	:	:	des autres secteurs
555 858	672 343	833 732	:	:	:	Total des impôts
0	0	0	:	:	:	R62 Cotisations sociales effectives
0	0	0	:	:	:	R621 Cotisations sociales effectives à charge des employeurs
0	0	0	:	:	:	payées par les administrations publiques
0	0	0	:	:	:	payées par les autres secteurs
0	0	0	:	:	:	R622 Cotisations sociales effectives à charge des salariés
0	0	0	:	:	:	Obligatoires et conventionnelles
0	0	0	:	:	:	Volontaires
0	0	0	:	:	:	R623 Cotisations sociales effectives des non-salariés
0	0	0	:	:	:	Obligatoires et conventionnelles
0	0	0	:	:	:	Volontaires
555 858	672 343	833 732	:	:	:	Total des impôts et cotisations sociales

PORTUGAL

6. Taxes and actual social contributions
by category and by receiving subsector
Mio ESC

	ESA	1970	1978	1979	1980	1981	1982
Local government (S62)							
Taxes linked to production and imports	R20	:	559	1 106	1 195	1 516	1 897
VAT and general turnover taxes	R201	:	:	:	:	:	:
VAT on products	R21	:	0	0	0	0	0
General turnover taxes		:	:	:	:	:	:
Import duties and agricultural levies	R202	:	:	:	:	:	:
Excise duties and taxes on the consumption of goods	R203	:	:	:	:	:	:
Taxes on services	R204	:	:	:	:	:	:
Taxes on land and buildings	R205	:	:	:	:	:	:
Stamp, registration and similar duties	R206	:	:	:	:	:	:
Other taxes linked to production and imports	R207	:	:	:	:	:	:
Current taxes on income and wealth	R61	:	5 506	8 482	7 331	8 105	9 589
from households		:	:	:	:	:	:
from general government		:	:	:	:	:	:
from other sectors		:	:	:	:	:	:
Capital taxes	R72	:	0	0	0	0	0
from households		:	0	0	0	0	0
from other sectors		:	0	0	0	0	0
Total tax receipts		:	6 065	9 588	8 526	9 621	11 486
Actual social contributions	R62	:	0	0	0	0	0
Employers' actual social contributions	R621	:	0	0	0	0	0
from general government		:	0	0	0	0	0
from other sectors		:	0	0	0	0	0
Employees' actual social contributions	R622	:	0	0	0	0	0
Compulsory by law and agreement		:	0	0	0	0	0
Voluntary		:	0	0	0	0	0
Social contributions by self-employed and non-employed	R623	:	0	0	0	0	0
Compulsory by law and agreement		:	0	0	0	0	0
Voluntary		:	0	0	0	0	0
Total tax and social contributions		:	6 065	9 588	8 526	9 621	11 486
Social security funds (S63)							
Taxes linked to production and imports	R20	:	262	328	495	565	701
VAT and general turnover taxes	R201	:	:	:	:	:	:
VAT on products	R21	:	:	:	:	:	:
General turnover taxes		:	:	:	:	:	:
Import duties and agricultural levies	R202	:	:	:	:	:	:
Excise duties and taxes on the consumption of goods	R203	:	:	:	:	:	:
Taxes on services	R204	:	:	:	:	:	:
Taxes on land and buildings	R205	:	:	:	:	:	:
Stamp, registration and similar duties	R206	:	:	:	:	:	:
Other taxes linked to production and imports	R207	:	:	:	:	:	:
Current taxes on income and wealth	R61	:	0	0	0	0	0
from households		:	0	0	0	0	0
from general government		:	0	0	0	0	0
from other sectors		:	0	0	0	0	0
Capital taxes	R72	:	0	0	0	0	0
from households		:	0	0	0	0	0
from other sectors		:	0	0	0	0	0
Total tax receipts		:	262	328	495	565	701
Actual social contributions	R62	:	69 805	84 466	109 620	137 910	181 873
Employers' actual social contributions	R621	:	48 987	60 718	75 514	94 538	128 696
from general government		:	:	:	:	:	:
from other sectors		:	:	:	:	:	:
Employees' actual social contributions	R622	:	19 774	22 406	32 094	40 980	49 923
Compulsory by law and agreement		:	:	:	:	:	:
Voluntary		:	:	:	:	:	:
Social contributions by self-employed and non-employed	R623	:	1 044	1 342	2 012	2 392	3 254
Compulsory by law and agreement		:	:	:	:	:	:
Voluntary		:	:	:	:	:	:
Total tax and social contributions		:	70 067	84 794	110 115	138 475	182 574

6. Impôts et cotisations sociales effectives
par catégorie et par sous-secteur receveur

PORTUGAL

Mio ESC

1983	1984	1985	1986	1987	1988	SEC
2 427	3 437	4 417	:	:	:	Administrations locales (S62)
:	:	:	:	:	:	R20 Impôts liés à la production et à l'importation
0	0	0	:	:	:	R201 TVA et taxes générales sur le chiffre d'affaires
:	:	:	:	:	:	R21 TVA grevant les produits
:	:	:	:	:	:	Taxes générales sur le chiffre d'affaires
:	:	:	:	:	:	R202 Droits d'importation et prélèvements agricoles
:	:	:	:	:	:	R203 Droits d'accises et impôts sur la consommation des biens
:	:	:	:	:	:	R204 Impôts sur les services
:	:	:	:	:	:	R205 Impôts foncières et immobiliers
:	:	:	:	:	:	R206 Droits de timbre, d'enregistrement et de mutation
:	:	:	:	:	:	R207 Autres impôts liés à la production et à l'importation
10 931	13 686	15 855	:	:	:	R61 Impôts courants sur le revenu et le patrimoine
:	:	:	:	:	:	payés par les ménages
:	:	:	:	:	:	payés par les administrations publiques
:	:	:	:	:	:	des autres secteurs
0	0	0	:	:	:	R72 Impôts en capital
0	0	0	:	:	:	des ménages
0	0	0	:	:	:	des autres secteurs
13 358	17 123	20 272	:	:	:	Total des impôts
0	0	0	:	:	:	R62 Cotisations sociales effectives
0	0	0	:	:	:	R621 Cotisations sociales effectives à charge des employeurs
0	0	0	:	:	:	payées par les administrations publiques
0	0	0	:	:	:	payées par les autres secteurs
0	0	0	:	:	:	R622 Cotisations sociales effectives à charge des salariés
0	0	0	:	:	:	Obligatoires et conventionnelles
0	0	0	:	:	:	Volontaires
0	0	0	:	:	:	R623 Cotisations sociales effectives des non-salariés
0	0	0	:	:	:	Obligatoires et conventionnelles
0	0	0	:	:	:	Volontaires
13 358	17 123	20 272	:	:	:	Total des impôts et cotisations sociales
797	932	2 467	:	:	:	Administrations de sécurité sociale (S63)
:	:	:	:	:	:	R20 Impôts liés à la production et à l'importation
:	:	:	:	:	:	R201 TVA et taxes générales sur le chiffre d'affaires
:	:	:	:	:	:	R21 TVA grevant les produits
:	:	:	:	:	:	Taxes générales sur le chiffre d'affaires
:	:	:	:	:	:	R202 Droits d'importation et prélèvements agricoles
:	:	:	:	:	:	R203 Droits d'accises et impôts sur la consommation des biens
:	:	:	:	:	:	R204 Impôts sur les services
:	:	:	:	:	:	R205 Impôts foncières et immobiliers
:	:	:	:	:	:	R206 Droits de timbre, d'enregistrement et de mutation
:	:	:	:	:	:	R207 Autres impôts liés à la production et à l'importation
0	0	0	:	:	:	R61 Impôts courants sur le revenu et le patrimoine
0	0	0	:	:	:	payés par les ménages
0	0	0	:	:	:	payés par les administrations publiques
0	0	0	:	:	:	des autres secteurs
0	0	0	:	:	:	R72 Impôts en capital
0	0	0	:	:	:	des ménages
0	0	0	:	:	:	des autres secteurs
797	932	2 467	:	:	:	Total des impôts
227 934	278 098	330 582	:	:	:	R62 Cotisations sociales effectives
157 166	194 164	229 113	:	:	:	R621 Cotisations sociales effectives à charge des employeurs
:	:	:	:	:	:	payées par les administrations publiques
:	:	:	:	:	:	payées par les autres secteurs
66 166	78 519	95 112	:	:	:	R622 Cotisations sociales effectives à charge des salariés
:	:	:	:	:	:	Obligatoires et conventionnelles
:	:	:	:	:	:	Volontaires
4 602	5 415	6 357	:	:	:	R623 Cotisations sociales effectives des non-salariés
:	:	:	:	:	:	Obligatoires et conventionnelles
:	:	:	:	:	:	Volontaires
228 731	279 030	333 049	:	:	:	Total des impôts et cotisations sociales

7. Taxes linked to production and Imports paid to the Institutions of the European Communities

Mio ESC

	ESA	1970	1978	1979	1980	1981	1982
VAT	R201	0	0	0	0	0	0
Import duties	R202	0	0	0	0	0	0
Agricultural levies and monetary compensation amounts	R202	0	0	0	0	0	0
Co-responsibility levies	R203	0	0	0	0	0	0
Sugar contribution	R203	0	0	0	0	0	0
ECSC levy	R207	0	0	0	0	0	0
Taxes linked to production and imports	R20	0	0	0	0	0	0

8. Total receipts from taxes and compulsory social contributions

General government and institutions of the European Communities

	ESA	1970	1978	1979	1980	1981	1982
Mio ESC							
Taxes on production and imports	R20	:	96 622	119 679	176 915	215 073	275 397
Current taxes on income and wealth	R61	:	48 019	65 896	82 002	113 247	146 941
Capital taxes	R72	:	641	727	845	1 298	1 618
Compulsory social contributions		:	69 605	84 466	109 620	137 910	181 873
Total tax and social contributions		:	215 061	270 752	369 373	467 503	605 825
Total = 100							
Taxes on production and imports	R20	:	44.9	44.2	47.9	46.0	45.5
Current taxes on income and wealth	R61	:	22.3	24.3	22.2	24.2	24.3
Capital taxes	R72	:	0.3	0.3	0.2	0.3	0.3
Compulsory social contributions		:	32.5	31.2	29.7	29.5	30.0
Total tax and social contributions		:	100.0	100.0	100.0	100.0	100.0

Taxes and compulsory social contributions
Prélèvement obligatoire global
% of GDP - % du PIB

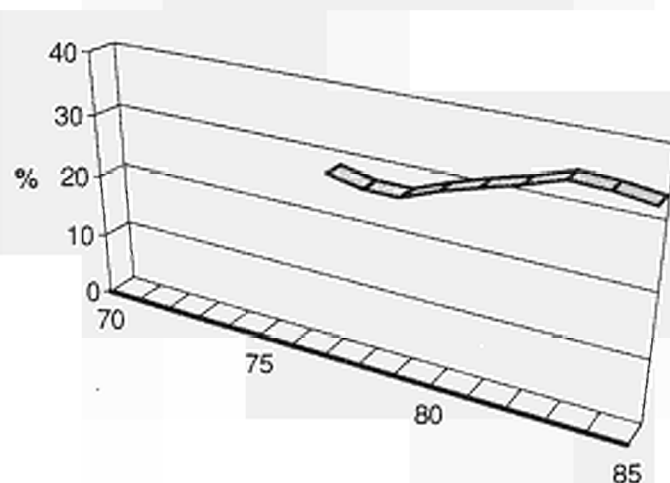

7. Impôts liés à la production et à l'importation versés aux institutions communautaires européennes

PORTUGAL

Mio ESC

1983	1984	1985	1986	1987	1988	SEC
0	0	0	:	:	:	R201 TVA
0	0	0	:	:	:	R202 Droits de douane
0	0	0	:	:	:	R202 Prélèvements agricoles et MCM
0	0	0	:	:	:	R203 Taxes de co-responsabilité
0	0	0	:	:	:	R203 Cotisation sucre
0	0	0	:	:	:	R207 Prélèvement CECA
0	0	0	:	:	:	R20 Impôts liés à la production et à l'importation

8. Prélèvement obligatoire global

Administrations publiques et institutions communautaires européennes

1983	1984	1985	1986	1987	1988	SEC
Mio ESC						
358 507	436 751	534 160	:	:	:	R20 Impôts liés à la production et à l'importation
206 689	246 748	313 283	:	:	:	R61 Impôts courants sur le revenu et le patrimoine
4 817	6 889	9 028	:	:	:	R72 Impôts en capital
227 934	278 098	330 582	:	:	:	Cotisations sociales obligatoires
797 945	968 492	1 187 044	:	:	:	Total des impôts et cotisations sociales
Total = 100						
44.9	45.1	45.0	:	:	:	R20 Impôts liés à la production et à l'importation
25.9	25.5	26.4	:	:	:	R61 Impôts courants sur le revenu et le patrimoine
0.6	0.7	0.8	:	:	:	R72 Impôts en capital
28.6	28.7	27.8	:	:	:	Cotisations sociales obligatoires
100.0	100.0	100.0	:	:	:	Total des impôts et cotisations sociales

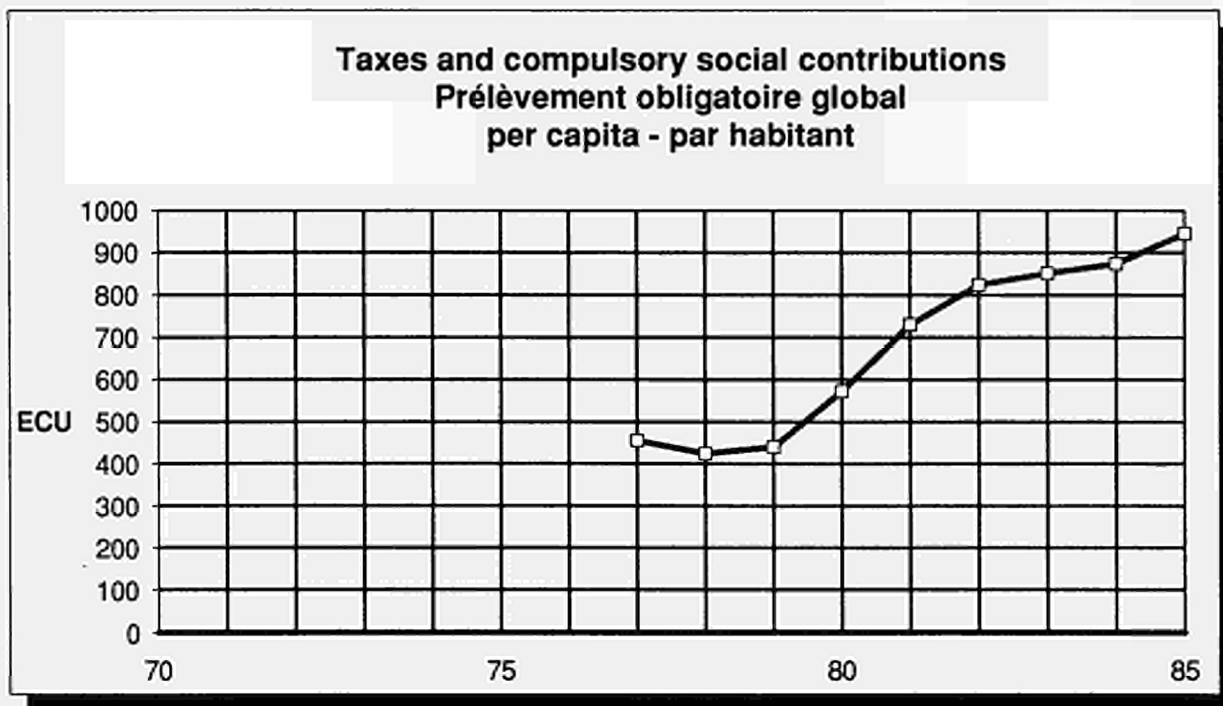

UNITED KINGDOM
General government (S60)

1. Non-financial transactions

Mio UKL

Resources

	ESA	1970	1978	1979	1980	1981	1982
Transactions in goods and services							
Output of goods and services	P10	11 044	38 846	44 860	56 244	64 455	70 925
Output of goods	P11	:	:	:	:	:	:
Output of market services	P12	:	:	:	:	:	:
Output of non-market services	P14	:	:	:	:	:	:
Distributive transactions							
Taxes linked to production and imports	R20	8 115	21 398	27 443	33 965	39 437	42 567
VAT on products	R21	0	5 239	7 951	11 156	11 961	12 754
Taxes linked to production excluding VAT	R22	:	:	:	:	:	:
Taxes on products	R221	:	:	:	:	:	:
Other taxes linked to production	R222	:	:	:	:	:	:
Taxes linked to imports excluding VAT	R29	:	:	:	:	:	:
Production subsidies	R31	328	1 775	2 272	2 857	2 508	2 123
Property and entrepreneurial income	R40	1 310	4 915	5 862	7 360	8 252	9 170
Actual interest	R41	1 251	4 559	5 182	6 038	6 711	7 311
from general government		408	1 778	1 979	2 249	2 435	2 305
from other sectors		843	2 781	3 203	3 789	4 276	5 006
Income from land and intangible assets	R43	4	286	531	1 156	1 362	1 600
Dividends and other income distributed by corporate enterprises	R44	55	70	149	166	179	259
Withdrawals from the entrepreneurial income of quasi-corporate enterprises	R45	0	0	0	0	0	0
Accident insurance transactions	R50	0	0	0	0	0	0
Accident insurance claims	R52	0	0	0	0	0	0
Unrequited current transfers n.e.c.	R60	14 296	49 305	55 733	67 737	78 768	86 883
Current taxes on income and wealth	R61	7 937	23 650	26 401	32 415	37 701	42 257
from households		6 201	19 458	21 206	25 576	28 961	31 511
from general government		0	0	0	0	0	0
from other sectors		1 736	4 192	5 195	6 839	8 740	10 746
Actual social contributions	R62	2 776	10 648	12 149	14 733	16 828	19 108
Employers' actual social contributions	R621	1 354	6 069	6 889	8 210	8 814	9 344
from general government		184	1 124	1 249	1 589	1 790	1 913
from other sectors		1 170	4 945	5 640	6 621	7 024	7 431
Employees' actual social contributions	R622	1 308	4 260	4 996	6 206	7 659	9 282
compulsory by law and agreement		1 308	4 260	4 995	6 206	7 659	9 282
voluntary		0	0	0	0	0	0
Social contributions by self-employed and non-employed	R623	114	319	264	317	355	482
compulsory by law and agreement		114	319	264	317	355	482
voluntary		0	0	0	0	0	0
Imputed social contributions	R63	459	2 116	2 400	2 966	3 592	3 958
Current transfers within general government	R65	3 083	12 623	14 461	17 035	19 477	20 031
from central government		2 876	11 867	13 585	16 001	18 144	18 449
from local government		0	0	0	0	0	0
from social security funds		207	756	876	1 034	1 333	1 582
Current international cooperation	R67	0	103	172	400	972	1 318
from institutions of the E.C.		0	103	172	400	972	1 318
from other subsectors of the rest of the world		0	0	0	0	0	0
Miscellaneous current transfers	R69	41	165	150	188	198	211
from households		41	165	150	188	198	211
from other resident sectors		0	0	0	0	0	0
from the rest of the world		0	0	0	0	0	0
Capital transfers	R70	539	622	721	789	1 097	993
Investment grants	R71	156	223	267	295	317	328
from central government		156	223	267	295	317	328
from local government		0	0	0	0	0	0
from social security funds		0	0	0	0	0	0
from the rest of the world		0	0	0	0	0	0
from institutions of the E.C.		0	0	0	0	0	0
from other subsectors of the rest of the world		0	0	0	0	0	0
Capital taxes	R72	383	372	418	447	744	606
from households		383	372	418	447	477	518
from other sectors		0	0	0	0	267	88
Other capital transfers	R79	0	27	36	47	36	59
from general government		0	0	0	0	0	0
from households		0	0	0	0	0	0
from other resident sectors		0	27	36	47	36	59
from the rest of the world		0	0	0	0	0	0

1. Opérations non-financières

UNITED KINGDOM

Ressources

Mio UKL

Administrations publiques (S60)

1983	1984	1985	1986	1987	1988	SEC	
76 922	81 111	85 257	90 999	97 556	104 979	P10	Opérations sur biens et services
:	:	:	:	:	:	P11	Production de biens et services
:	:	:	:	:	:	P12	Production de biens
:	:	:	:	:	:	P14	Production de services marchands
:	:	:	:	:	:		Production de services non marchands
							Opérations de répartition
45 322	48 074	51 691	58 531	63 386	71 406	R20	Impôts liés à la production et à l'importation
14 547	16 612	18 695	21 892	23 564	28 126	R21	TVA grevant les produits
:	:	:	:	:	:	R22	Impôts liés à la production à l'exclusion de la TVA
:	:	:	:	:	:	R221	Impôts sur les produits
:	:	:	:	:	:	R222	Autres impôts liés à la production
:	:	:	:	:	:	R29	Impôts liés à l'importation à l'exclusion de la TVA
2 014	1 995	1 888	1 753	1 523	1 662	R31	Subventions d'exploitation
9 461	10 445	11 861	10 620	11 458	11 707	R40	Revenus de la propriété et de l'entreprise
7 267	7 668	8 883	8 947	9 573	10 431	R41	Intérêts effectifs
2 505	2 875	3 240	3 789	4 260	4 663		des administrations publiques
4 762	4 793	5 643	5 158	5 313	5 768		des autres secteurs
1 887	2 459	2 366	941	1 151	823	R43	Revenus de la terre et des actifs incorporels
307	318	612	732	734	453	R44	Dividendes et autres revenus distribués des sociétés
0	0	0	0	0	0	R45	Revenus prélevés par les entrepreneurs de quasi-sociétés
0	0	0	0	0	0	R50	Opérations d'assurance-dommages
0	0	0	0	0	0	R52	Indemnités d'assurance-dommages
96 364	102 982	110 677	115 599	124 415	136 369	R60	Transferts courants sans contrepartie n.d.a.
45 573	49 046	54 466	55 382	59 108	66 366	R61	Impôts courants sur le revenu et le patrimoine
33 250	34 628	37 421	40 251	42 763	47 637		payés par les ménages
0	0	0	0	0	0		payés par les administrations publiques
12 323	14 418	17 045	15 131	16 345	18 729		payés par les autres secteurs
21 904	23 516	25 448	27 514	30 073	33 842	R62	Cotisations sociales effectives
10 536	11 269	12 245	13 540	14 869	16 833	R621	Cotisations sociales effectives à charge des employeurs
2 172	2 334	2 478	2 667	2 917	3 207		payées par les administrations publiques
8 364	8 934	9 766	10 873	11 952	13 626		payées par les autres secteurs
10 816	11 647	12 458	13 249	14 449	16 067	R622	Cotisations sociales effectives à charge des salariés
10 816	11 647	12 458	13 249	14 449	16 067		obligatoires et conventionnelles
0	0	0	0	0	0		volontaires
552	600	745	725	755	942	R623	Cotisations sociales effectives des non-salariés
552	600	745	725	755	942		obligatoires et conventionnelles
0	0	0	0	0	0		volontaires
4 307	4 695	5 001	5 399	5 744	6 210	R63	Cotisations sociales fictives
23 233	24 474	24 898	26 327	28 231	28 811	R65	Transferts courants entre administrations publiques
21 492	22 628	22 882	24 101	25 511	25 387		de l'administration centrale
0	0	0	0	0	0		des administrations locales
1 741	1 846	2 016	2 226	2 720	3 424		des administrations de sécurité sociale
1 098	1 006	606	674	874	719	R67	Coopération internationale courante
1 098	1 006	606	674	874	719		des institutions communautaires européennes
0	0	0	0	0	0		des autres parties du reste du monde
249	245	258	303	385	421	R69	Transferts courants divers
249	243	254	290	361	389		des ménages
0	2	4	13	24	32		des autres secteurs résidents
0	0	0	0	0	0		du reste du monde
931	1 386	1 678	1 847	2 027	2 071	R70	Opérations de répartition en capital
316	677	750	818	904	888	R71	Aides à l'investissement
316	677	750	818	904	888		de l'administration centrale
0	0	0	0	0	0		des administrations locales
0	0	0	0	0	0		des administrations de sécurité sociale
0	0	0	0	0	0		du reste du monde
0	0	0	0	0	0		des institutions communautaires européennes
0	0	0	0	0	0		des autres parties du reste du monde
571	660	854	954	1 058	1 090	R72	Impôts en capital
571	660	854	954	1 058	1 090		des ménages
0	0	0	0	0	0		des autres secteurs
44	49	74	75	65	93	R79	Autres transferts en capital
0	0	0	0	0	0		des administrations publiques
0	0	0	0	0	0		des ménages
44	49	74	75	65	93		des autres secteurs résidents
0	0	0	0	0	0		du reste du monde

UNITED KINGDOM
General government (S60)

1. Non-financial transactions

Mio UKL

Uses

	ESA	1970	1978	1979	1980	1981	1982
Transactions in goods and services							
Intermediate consumption	P20	3 540	13 865	16 224	20 534	23 041	26 470
Final consumption (a)	P3A	9 042	33 418	38 899	49 037	55 473	60 464
Gross capital formation	P40	2 447	4 684	5 110	5 542	4 485	4 470
Gross fixed capital formation (b)	P41	2 443	4 653	5 145	5 499	4 578	4 315
Change in stocks	P42	4	31	-35	43	-93	155
Not purchases of land and intangible assets	P70	:	:	:	:	:	:
Net purchases of land (b)	P71	:	:	:	:	:	:
Net purchases of intangible assets	P72	:	:	:	:	:	:
Distributive transactions							
Compensation of employees	R10	5 929	21 639	24 783	31 159	35 500	37 972
Gross wages and salaries	R101	5 180	17 874	20 517	25 851	29 244	31 125
Employers' actual social contributions	R102	290	1 649	1 866	2 342	2 664	2 889
to general government		217	1 129	1 254	1 583	1 787	1 910
to other sectors		73	520	612	759	877	979
Imputed social contributions	R103	459	2 116	2 400	2 966	3 592	3 958
Taxes linked to production and imports	R20	714	1 491	1 904	2 398	2 902	3 139
Subsidies	R30	884	3 446	4 272	5 169	5 686	5 020
to general government		328	1 542	1 975	2 463	2 048	1 488
to other sectors		556	1 904	2 297	2 706	3 638	3 532
Property and entrepreneurial income	R40	2 433	8 871	10 648	13 122	15 137	16 253
Actual interest	R41	2 433	8 871	10 648	13 122	15 137	16 253
to general government		408	1 778	1 979	2 249	2 435	2 305
to other sectors		2 025	7 093	8 669	10 873	12 702	13 948
Income from land and intangible assets (a)	R43	:	:	:	:	:	:
Accident insurance transactions	R50	:	:	:	:	:	:
Net accident insurance premiums (a)	R51	:	:	:	:	:	:
Unrequited current transfers n.e.c.	R60	8 077	33 987	38 734	46 472	55 555	61 887
Current taxes on income and wealth	R61	0	0	0	0	0	0
Social benefits	R64	4 324	18 266	21 333	25 904	32 082	37 646
Social benefits linked to actual contributions	R641	2 770	10 738	12 171	14 804	17 859	19 348
Social benefits corresponding to imputed contributions	R642	495	2 159	2 418	2 961	3 755	4 243
Other social benefits	R643	1 059	5 369	6 744	8 139	10 468	14 055
Current transfers within general government	R65	3 083	12 623	14 461	17 035	19 477	20 031
to central government		207	756	876	1 034	1 333	1 582
to local government		2 450	9 954	11 272	13 233	15 201	16 190
to social security funds		426	1 913	2 313	2 768	2 943	2 259
Current transfers to private non-profit institutions	R66	336	1 067	1 203	1 575	1 786	2 020
Current international cooperation	R67	145	1 223	829	821	885	841
to institutions of the E.C.		0	637	41	49	75	76
to other subsectors of the rest of the world		145	586	788	772	810	765
Miscellaneous current transfers	R69	189	808	908	1 137	1 325	1 349
to households		189	808	908	1 137	1 325	1 349
to other resident sectors		0	0	0	0	0	0
to the rest of the world		0	0	0	0	0	0
Capital transfers	R70	1 207	2 324	2 136	2 748	6 198	4 210
Investment grants	R71	951	2 271	2 136	2 488	2 686	3 129
to central government		0	0	0	0	0	0
to local government		156	223	267	295	317	328
to social security funds		0	0	0	0	0	0
to other resident sectors		795	2 048	1 869	2 193	2 369	2 801
to the rest of the world		0	0	0	0	0	0
Other capital transfers	R79	256	53	0	260	3 512	1 081
to general government		0	0	0	0	0	0
to households		1	0	0	0	0	0
to other resident sectors		255	53	0	260	3 512	1 081
to the rest of the world		0	0	0	0	0	0

1. Opérations non-financières

UNITED KINGDOM

Emploi

Mio UKL

Administrations publiques (S60)

1983	1984	1985	1986	1987	1988	SEC	
							Opérations sur biens et services
29 673	31 755	32 681	34 524	36 458	38 948	P20	Consommation intermédiaire
65 893	69 871	73 914	79 522	85 487	91 978	P3A	Consommation finale (a)
5 953	6 774	7 033	6 877	6 626	5 836	P40	Formation brute de capital
5 707	6 494	6 583	7 114	7 124	6 158	P41	Formation brute de capital fixe (b)
246	280	450	-237	-498	-322	P42	Variation de stocks
:	:	:	:	:	:	P70	Acquisitions nettes de terrains et d'actifs incorporels
:	:	:	:	:	:	P71	Acquisitions nettes de terrains (b)
:	:	:	:	:	:	P72	Acquisitions nettes d'actifs incorporels
							Opérations de répartition
41 432	43 814	46 274	49 720	53 890	58 209	R10	Rémunération des salariés
33 913	35 742	37 866	40 704	44 406	47 897	R101	Salaires et traitements bruts
3 212	3 377	3 407	3 617	3 740	4 102	R102	Cotisations sociales effectives à charge des employeurs
2 171	2 296	2 434	2 667	2 917	3 207		à destination des administrations publiques
1 041	1 081	973	950	823	895		à destination des autres secteurs
4 307	4 695	5 001	5 399	5 744	6 210	R103	Cotisations sociales fictives
2 783	2 593	2 463	2 672	2 879	3 129	R20	Impôts liés à la production et à l'importation
5 187	6 184	6 074	4 803	4 829	4 552	R30	Subventions d'exploitation et à l'importation
1 376	1 393	1 438	1 398	1 378	1 518		aux administrations publiques
3 811	4 791	4 636	3 405	3 451	3 034		aux autres secteurs
16 665	18 611	20 691	20 918	22 215	22 735	R40	Revenus de la propriété et de l'entreprise
16 665	18 611	20 691	20 918	22 215	22 735	R41	Intérêts effectifs
2 505	2 875	3 240	3 789	4 260	4 663		aux administrations publiques
14 160	15 736	17 451	17 129	17 955	18 072		aux autres secteurs
:	:	:	:	:	:	R43	Revenus de la terre et des actifs incorporels (a)
:	:	:	:	:	:	R50	Opérations d'assurance-dommages
:	:	:	:	:	:	R51	Primes nettes d'assurance-dommages (a)
68 882	73 775	79 050	84 740	88 550	91 842	R60	Transferts courants sans contrepartie n.d.a.
0	0	0	0	0	0	R61	Impôts courants sur le revenu et le patrimoine
41 152	44 547	48 666	52 780	54 388	55 650	R64	Prestations sociales
20 832	21 927	23 421	25 756	26 287	27 148	R641	liées à des cotisations sociales effectives
4 664	5 021	5 558	5 988	6 383	6 550	R642	correspondant à des cotisations sociales fictives
15 656	17 599	19 687	21 036	21 718	21 952	R643	autres
23 233	24 474	24 898	26 327	28 231	28 811	R65	Transferts courants entre administrations publiques
1 741	1 846	2 016	2 226	2 720	3 424		à l'administration centrale
18 703	19 908	20 438	21 813	23 277	23 452		aux administrations locales
2 789	2 720	2 444	2 288	2 234	1 935		aux administrations de sécurité sociale
2 382	2 566	2 819	3 176	3 363	3 857	R66	Transferts courants aux administrations privées
905	967	1 419	1 169	1 067	1 961	R67	Coopération internationale courante
95	113	489	125	134	754		aux institutions communautaires européennes
810	854	930	1 044	933	1 207		aux autres parties du reste du monde
1 210	1 221	1 248	1 288	1 501	1 563	R69	Transferts courants divers
1 210	1 221	1 248	1 288	1 501	1 563		aux ménages
0	0	0	0	0	0		aux autres secteurs résidents
0	0	0	0	0	0		au reste du monde
3 906	4 515	4 069	5 562	4 126	8 693	R70	Opérations de répartition en capital
3 858	4 475	4 069	3 938	4 126	4 713	R71	Aides à l'investissement
0	0	0	0	0	0		à l'administration centrale
316	677	750	818	904	888		aux administrations locales
0	0	0	0	0	0		aux administrations de sécurité sociale
3 542	3 798	3 319	3 120	3 222	3 825		aux autres secteurs résidents
0	0	0	0	0	0		au reste du monde
48	40	0	1 624	0	3 980	R79	Autres transferts en capital
0	0	0	0	0	0		aux administrations publiques
0	0	0	0	0	0		aux ménages
48	40	0	1 624	0	3 980		aux autres secteurs résidents
0	0	0	0	0	0		au reste du monde

UNITED KINGDOM
General government (S60)

1. Non-financial transactions

Mio UKL

Uses

	ESA	1970	1978	1979	1980	1981	1982
Others							
Change in the actuarial reserves for pensions	F911	85	498	600	794	742	719
Consumption of fixed capital	A1	559	2 091	2 487	3 098	3 494	3 546
Balancing Items							
Gross value added at market prices	N1	7 504	24 981	28 636	35 710	41 414	44 455
Gross operating surplus	N2	1 189	3 626	4 221	5 010	5 520	5 467
Gross disposable income	N3	13 516	32 940	39 605	49 309	55 539	60 927
Gross saving	N4	4 389	-976	106	-522	-616	-256
Net lending (+) or net borrowing (-)	N5	1 274	-7 362	-6 419	-8 023	-10 202	-7 943

Net lending (+) or borrowing (-) of general government (S60)
Capacité (+) ou besoin (-) de financement
des administrations publiques (S60)
% of GDP - % du PIB

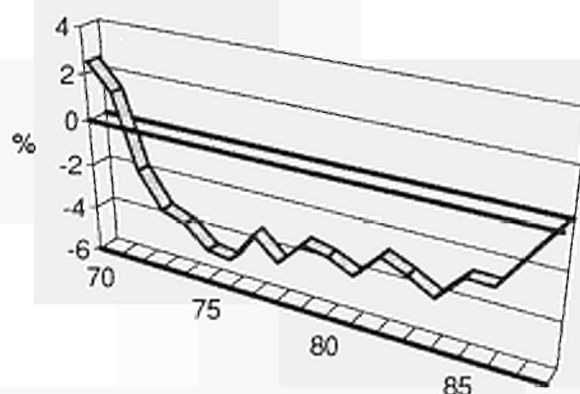

1. Opérations non-financières

UNITED KINGDOM

Administrations publiques (S60)

Emploi

Mio UKL

1983	1984	1985	1986	1987	1988	SEC	
754	853	665	757	817	1 309	F911	Variation des réserves mathématiques de retraite
3 642	3 758	4 023	4 322	4 612	5 139	A1	Consommation de capital fixe
							Soldes
47 249	49 356	52 576	56 475	61 098	66 031	N1	Valueur ajoutée brute aux prix du marché
5 048	4 944	5 727	5 836	5 852	6 355	N2	Excédent brut d'exploitation
65 461	67 875	74 141	80 125	89 517	106 707	N3	Revenu disponible brut
-1 186	-2 849	-438	-154	3 213	13 420	N4	Epargne brute
-10 114	-12 752	-9 862	-10 746	-5 512	962	N5	Capacité (+) ou besoin (-) de financement

Net lending (+) or borrowing (-) of general government (S60)
Capacité (+) ou besoin (-) de financement
des administrations publiques (S60)
per capita - par habitant

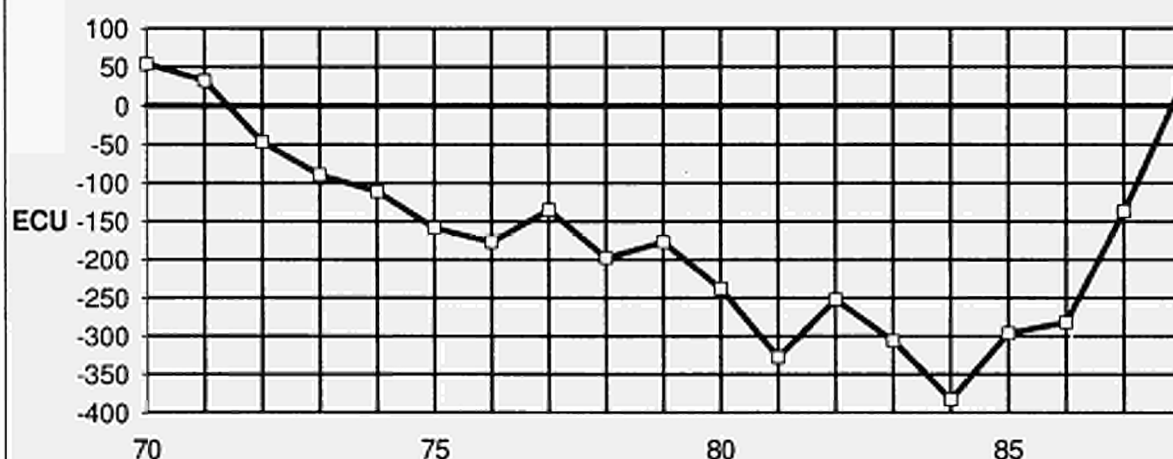

UNITED KINGDOM
Central government (S61)

1. Non-financial transactions

Mio UKL

Resources

	ESA	1970	1978	1979	1980	1981	1982
Transactions in goods and services							
Output of goods and services	P10	5 941	21 503	24 732	31 600	35 915	39 474
Output of goods	P11	:	:	:	:	:	:
Output of market services	P12	:	:	:	:	:	:
Output of non-market services	P14	:	:	:	:	:	:
Distributive transactions							
Taxes linked to production and imports	R20	6 288	15 738	20 876	25 704	29 243	30 835
VAT on products	R21	0	5 239	7 951	11 156	11 961	12 754
Taxes linked to production excluding VAT	R22	:	:	:	:	:	:
Taxes on products	R221	:	:	:	:	:	:
Other taxes linked to production	R222	:	:	:	:	:	:
Taxes linked to imports excluding VAT	R29	:	:	:	:	:	:
Production subsidies	R31	18	23	28	43	52	54
Property and entrepreneurial income	R40	1 135	3 992	4 796	6 028	6 896	7 840
Actual interest	R41	1 076	3 636	4 116	4 706	5 355	5 981
from general government		342	1 330	1 458	1 612	1 801	1 774
from other sectors		734	2 306	2 658	3 094	3 554	4 207
Income from land and intangible assets	R43	4	286	531	1 156	1 362	1 600
Dividends and other income distributed by corporate enterprises	R44	55	70	149	166	179	259
Withdrawals from the entrepreneurial income of quasi-corporate enterprises	R45	0	0	0	0	0	0
Accident insurance transactions	R50	0	0	0	0	0	0
Accident insurance claims	R52	0	0	0	0	0	0
Unrequited current transfers n.e.c.	R60	8 535	26 246	29 393	36 289	42 925	48 367
Current taxes on income and wealth	R61	7 937	23 650	26 401	32 415	37 701	42 257
from households		6 201	19 458	21 206	25 576	28 961	31 511
from general government		0	0	0	0	0	0
from other sectors		1 736	4 192	5 195	6 839	8 740	10 746
Actual social contributions	R62	60	282	318	413	465	503
Employers' actual social contributions	R621	0	0	0	0	0	0
from general government		0	0	0	0	0	0
from other sectors		0	0	0	0	0	0
Employees' actual social contributions	R622	60	282	318	413	465	503
compulsory by law and agreement		60	282	318	413	465	503
voluntary		0	0	0	0	0	0
Social contributions by self-employed and non-employed	R623	0	0	0	0	0	0
compulsory by law and agreement		0	0	0	0	0	0
voluntary		0	0	0	0	0	0
Imputed social contributions	R63	290	1 290	1 476	1 839	2 256	2 496
Current transfers within general government	R65	207	756	876	1 034	1 333	1 582
from central government		:	:	:	:	:	:
from local government		0	0	0	0	0	0
from social security funds		207	756	876	1 034	1 333	1 582
Current international cooperation	R67	0	103	172	400	972	1 318
from institutions of the E.C.		0	103	172	400	972	1 318
from other subsectors of the rest of the world		0	0	0	0	0	0
Miscellaneous current transfers	R69	41	165	150	188	198	211
from households		41	165	150	188	198	211
from other resident sectors		0	0	0	0	0	0
from the rest of the world		0	0	0	0	0	0
Capital transfers	R70	383	372	418	451	745	623
Investment grants	R71	0	0	0	0	0	0
from central government		:	:	:	:	:	:
from local government		0	0	0	0	0	0
from social security funds		0	0	0	0	0	0
from the rest of the world		0	0	0	0	0	0
from institutions of the E.C.		0	0	0	0	0	0
from other subsectors of the rest of the world		0	0	0	0	0	0
Capital taxes	R72	383	372	418	447	744	606
from households		383	372	418	447	477	518
from other sectors		0	0	0	0	267	88
Other capital transfers	R79	0	0	0	4	1	17
from general government		0	0	0	0	0	0
from households		0	0	0	0	0	0
from other resident sectors		0	0	0	4	1	17
from the rest of the world		0	0	0	0	0	0

1. Opérations non-financières

UNITED KINGDOM

Ressources

Mio UKL

Administration centrale (S61)

1983	1984	1985	1986	1987	1988	SEC	
43 351	45 642	47 792	50 668	54 035	57 913	P10	Opérations sur biens et services
:	:	:	:	:	:	P11	Production de biens et services
:	:	:	:	:	:	P12	Production de biens
:	:	:	:	:	:	P14	Production de services marchands
:	:	:	:	:	:		Production de services non marchands
33 103	35 307	38 053	43 280	46 599	52 744	R20	Opérations de répartition
14 547	16 612	18 695	21 892	23 564	28 126	R21	Impôts liés à la production et à l'importation
:	:	:	:	:	:	R22	TVA grevant les produits
:	:	:	:	:	:	R221	Impôts liés à la production à l'exclusion de la TVA
:	:	:	:	:	:	R222	Impôts sur les produits
:	:	:	:	:	:	R29	Autres impôts liés à la production
55	66	65	68	70	65	R31	Impôts liés à l'importation à l'exclusion de la TVA
8 253	9 268	10 572	9 192	9 890	9 963	R40	Subventions d'exploitation
6 059	6 491	7 594	7 519	8 005	8 687	R41	Revenus de la propriété et de l'entreprise
2 029	2 373	2 682	3 192	3 685	3 963		Intérêts effectifs
4 030	4 118	4 912	4 327	4 320	4 724		des administrations publiques
1 887	2 459	2 366	941	1 151	823	R43	des autres secteurs
307	318	612	732	734	453	R44	Revenus de la terre et des actifs incorporels
0	0	0	0	0	0	R45	Dividendes et autres revenus distribués des sociétés
0	0	0	0	0	0	R50	Revenus prélevés par les entrepreneurs de quasi-sociétés
0	0	0	0	0	0	R52	Opérations d'assurance-dommages
51 957	55 659	61 082	62 602	67 360	75 571	R60	Indemnités d'assurance-dommages
45 573	49 046	54 466	55 382	59 108	66 366	R61	Transferts courants sans contrepartie n.d.a.
33 250	34 628	37 421	40 251	42 763	47 637		Impôts courants sur le revenu et le patrimoine
0	0	0	0	0	0		payés par les ménages
12 323	14 418	17 045	15 131	16 345	18 729		payés par les administrations publiques
545	569	592	643	688	803	R62	payés par les autres secteurs
0	0	0	0	0	0	R621	Cotisations sociales effectives
0	0	0	0	0	0		Cotisations sociales effectives à charge des employeurs
0	0	0	0	0	0		payées par les administrations publiques
0	0	0	0	0	0		payées par les autres secteurs
545	569	592	643	688	803	R622	Cotisations sociales effectives à charge des salariés
545	569	592	643	688	803		obligatoires et conventionnelles
0	0	0	0	0	0		volontaires
0	0	0	0	0	0	R623	Cotisations sociales effectives des non-salariés
0	0	0	0	0	0		obligatoires et conventionnelles
0	0	0	0	0	0		volontaires
2 751	2 947	3 144	3 374	3 585	3 838	R63	Cotisations sociales fictives
1 741	1 846	2 016	2 226	2 720	3 424	R65	Transferts courants entre administrations publiques
:	:	:	:	:	:		de l'administration centrale
0	0	0	0	0	0		des administrations locales
1 741	1 846	2 016	2 226	2 720	3 424		des administrations de sécurité sociale
1 098	1 006	606	674	874	719	R67	Coopération internationale courante
1 098	1 006	606	674	874	719		des institutions communautaires européennes
0	0	0	0	0	0		des autres parties du reste du monde
249	245	258	303	385	421	R69	Transferts courants divers
249	243	254	290	361	389		des ménages
0	2	4	13	24	32		des autres secteurs résidents
0	0	0	0	0	0		du reste du monde
573	664	877	976	1 058	1 110	R70	Opérations de répartition en capital
0	0	0	0	0	0	R71	Aides à l'investissement
:	:	:	:	:	:		de l'administration centrale
0	0	0	0	0	0		des administrations locales
0	0	0	0	0	0		des administrations de sécurité sociale
0	0	0	0	0	0		du reste du monde
0	0	0	0	0	0		des institutions communautaires européennes
0	0	0	0	0	0		des autres parties du reste du monde
571	660	854	954	1 058	1 090	R72	Impôts en capital
571	660	854	954	1 058	1 090		des ménages
0	0	0	0	0	0		des autres secteurs
2	4	23	22	0	20	R79	Autres transferts en capital
0	0	0	0	0	0		des administrations publiques
0	0	0	0	0	0		des ménages
2	4	23	22	0	20		des autres secteurs résidents
0	0	0	0	0	0		du reste du monde

UNITED KINGDOM
Central government (S61)

1. Non-financial transactions

Mio UKL

Uses

	ESA	1970	1978	1979	1980	1981	1982
Transactions in goods and services							
Intermediate consumption	P20	2 622	10 114	11 738	15 087	17 235	19 731
Final consumption (a)	P3A	5 374	19 775	22 971	29 406	33 177	36 272
Gross capital formation	P40	594	1 321	1 522	1 800	1 770	2 379
Gross fixed capital formation (b)	P41	590	1 290	1 557	1 757	1 863	2 224
Change in stocks	P42	4	31	-35	43	-93	155
Net purchases of land and intangible assets	P70	:	:	:	:	:	:
Net purchases of land (b)	P71	:	:	:	:	:	:
Net purchases of intangible assets	P72	:	:	:	:	:	:
Distributive transactions							
Compensation of employees	R10	2 935	10 546	12 010	15 321	17 245	18 381
Gross wages and salaries	R101	2 515	8 608	9 820	12 569	13 974	14 804
Employers' actual social contributions	R102	130	648	714	913	1 015	1 081
to general government		130	648	714	913	1 015	1 081
to other sectors		0	0	0	0	0	0
Imputed social contributions	R103	290	1 290	1 476	1 839	2 256	2 496
Taxes linked to production and imports	R20	196	312	436	556	666	659
Subsidies	R30	766	2 856	3 466	4 070	4 488	3 595
to general government		210	1 185	1 466	1 758	1 310	698
to other sectors		556	1 671	2 000	2 312	3 178	2 897
Property and entrepreneurial income	R40	1 365	5 961	7 177	8 889	10 739	11 905
Actual interest	R41	1 365	5 961	7 177	8 889	10 739	11 905
to general government		66	448	521	637	634	531
to other sectors		1 299	5 513	6 656	8 252	10 105	11 374
Income from land and intangible assets (a)	R43	:	:	:	:	:	:
Accident insurance transactions	R50	:	:	:	:	:	:
Net accident insurance premiums (a)	R51	:	:	:	:	:	:
Unrequited current transfers n.e.c.	R60	4 742	20 814	23 862	28 399	33 740	38 013
Current taxes on income and wealth	R61	0	0	0	0	0	0
Social benefits	R64	1 358	6 491	8 028	9 727	12 618	16 375
Social benefits linked to actual contributions	R641	0	0	0	0	0	0
Social benefits corresponding to imputed contributions	R642	299	1 307	1 478	1 831	2 274	2 595
Other social benefits	R643	1 059	5 184	6 550	7 896	10 344	13 780
Current transfers within general government	R65	2 876	11 867	13 585	16 001	18 144	18 449
to central government		:	:	:	:	:	:
to local government		2 450	9 954	11 272	13 233	15 201	16 190
to social security funds		426	1 913	2 313	2 768	2 943	2 259
Current transfers to private non-profit institutions	R66	330	1 065	1 200	1 570	1 775	1 997
Current international cooperation	R67	145	1 223	829	821	885	841
to institutions of the E.C.		0	637	41	49	75	76
to other subsectors of the rest of the world		145	586	788	772	810	765
Miscellaneous current transfers	R69	33	168	220	280	318	351
to households		33	168	220	280	318	351
to other resident sectors		0	0	0	0	0	0
to the rest of the world		0	0	0	0	0	0
Capital transfers	R70	1 177	2 107	1 925	2 490	5 888	3 666
Investment grants	R71	921	2 054	1 925	2 230	2 376	2 585
to central government		:	:	:	:	:	:
to local government		156	223	267	295	317	328
to social security funds		0	0	0	0	0	0
to other resident sectors		765	1 831	1 658	1 935	2 059	2 257
to the rest of the world		0	0	0	0	0	0
Other capital transfers	R79	256	53	0	260	3 512	1 081
to general government		0	0	0	0	0	0
to households		1	0	0	0	0	0
to other resident sectors		255	53	0	260	3 512	1 081
to the rest of the world		0	0	0	0	0	0

1. Opérations non-financières

UNITED KINGDOM

Emploi

Mio UKL

Administration centrale (S61)

1983	1984	1985	1986	1987	1988	SEC	
							Opérations sur biens et services
22 099	23 792	24 252	25 674	26 885	28 696	P20	Consommation intermédiaire
39 932	42 431	44 981	48 070	51 262	54 825	P3A	Consommation finale (a)
2 736	2 999	3 564	3 097	2 847	3 408	P40	Formation brute de capital
2 490	2 719	3 114	3 334	3 345	3 730	P41	Formation brute de capital fixe (b)
246	280	450	-237	-498	-322	P42	Variation de stocks
:	:	:	:	:	:	P70	Acquisitions nettes de terrains et d'actifs incorporels
:	:	:	:	:	:	P71	Acquisitions nettes de terrains (b)
:	:	:	:	:	:	P72	Acquisitions nettes d'actifs incorporels
							Opérations de répartition
20 153	21 007	22 356	23 790	25 952	27 838	R10	Rémunération des salariés
16 153	16 752	17 815	18 897	20 698	22 169	R101	Salaires et traitements bruts
1 249	1 308	1 397	1 519	1 679	1 831	R102	Cotisations sociales effectives à charge des employeurs
1 249	1 308	1 397	1 519	1 679	1 831		à destination des administrations publiques
0	0	0	0	0	0		à destination des autres secteurs
2 751	2 947	3 144	3 374	3 585	3 838	R103	Cotisations sociales fictives
522	427	340	368	397	420	R20	Impôts liés à la production et à l'importation
3 662	4 687	4 788	3 641	3 879	3 532	R30	Subventions d'exploitation et à l'importation
489	498	602	589	574	642		aux administrations publiques
3 173	4 189	4 186	3 052	3 305	2 890		aux autres secteurs
12 698	14 584	16 282	16 538	17 629	18 029	R40	Revenus de la propriété et de l'entreprise
12 698	14 584	16 282	16 538	17 629	18 029	R41	Intérêts effectifs
476	502	558	597	575	700		aux administrations publiques
12 222	14 082	15 724	15 941	17 054	17 329		aux autres secteurs
:	:	:	:	:	:	R43	Revenus de la terre et des actifs incorporels (a)
:	:	:	:	:	:	R50	Opérations d'assurance-dommages
:	:	:	:	:	:	R51	Primes nettes d'assurance-dommages (a)
41 339	44 157	47 327	49 959	52 623	53 963	R60	Transferts courants sans contrepartie n.d.a.
0	0	0	0	0	0	R61	Impôts courants sur le revenu et le patrimoine
16 405	17 867	20 050	21 358	22 358	22 453	R64	Prestations sociales
0	0	0	0	0	:	R641	liées à des cotisations sociales effectives
2 875	2 912	3 353	3 523	4 067	4 082	R642	correspondant à des cotisations sociales fictives
13 530	14 955	16 697	17 835	18 291	18 371	R643	autres
21 492	22 628	22 882	24 101	25 511	25 387	R65	Transferts courants entre administrations publiques
:	:	:	:	:	:		à l'administration centrale
18 703	19 908	20 438	21 813	23 277	23 452		aux administrations locales
2 789	2 720	2 444	2 288	2 234	1 935		aux administrations de sécurité sociale
2 348	2 538	2 782	3 142	3 339	3 834	R66	Transferts courants aux administrations privées
905	967	1 419	1 169	1 067	1 961	R67	Coopération internationale courante
95	113	489	125	134	754		aux institutions communautaires européennes
810	854	930	1 044	933	1 207		aux autres parties du reste du monde
189	157	194	189	348	328	R69	Transferts courants divers
189	157	194	189	348	328		aux ménages
0	0	0	0	0	0		aux autres secteurs résidents
0	0	0	0	0	0		au reste du monde
2 773	3 179	3 298	4 965	3 435	7 972	R70	Opérations de répartition en capital
2 725	3 139	3 298	3 341	3 435	3 992	R71	Aides à l'investissement
:	:	:	:	:	:		à l'administration centrale
316	677	750	818	904	888		aux administrations locales
0	0	0	0	0	0		aux administrations de sécurité sociale
2 409	2 462	2 548	2 523	2 531	3 104		aux autres secteurs résidents
0	0	0	0	0	0		au reste du monde
48	40	0	1 624	0	3 980	R79	Autres transferts en capital
0	0	0	0	0	0		aux administrations publiques
0	0	0	0	0	0		aux ménages
48	40	0	1 624	0	3 980		aux autres secteurs résidents
0	0	0	0	0	0		au reste du monde

UNITED KINGDOM
Central government (S61)

1. Non-financial transactions

Mio UKL

Uses

	ESA	1970	1978	1979	1980	1981	1982
Others							
Change in the actuarial reserves for pensions	F911	51	265	316	421	447	404
Consumption of fixed capital	A1	113	483	576	713	805	847
Balancing Items							
Gross value added at market prices	N1	3 319	11 389	12 994	16 513	18 680	19 743
Gross operating surplus	N2	206	554	576	679	821	757
Gross disposable income	N3	9 291	16 899	21 136	27 342	30 918	34 286
Gross saving	N4	3 866	-3 141	-2 151	-2 485	-2 706	-2 390
Net lending (+) or net borrowing (-)	N5	2 478	-6 197	-5 180	-6 324	-9 619	-7 812

Net lending (+) or borrowing (-) of central government (S61)
Capacité (+) ou besoin (-) de financement
de l'administration centrale (S61)
% of GDP - % du PIB

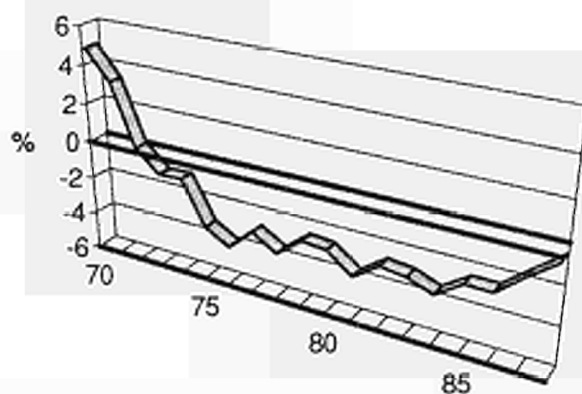

1. Opérations non-financières

UNITED KINGDOM

Emploi

Mio UKL

Administration centrale (S61)

1983	1984	1985	1986	1987	1988	SEC	
421	604	383	494	206	559	F911	Autres
888	931	1 019	1 114	1 218	1 344	A1	Variation des réserves mathématiques de retraite
							Consommation de capital fixe
							Solde
21 252	21 850	23 540	24 994	27 150	29 217	N1	Valeur ajoutée brute aux prix du marché
632	482	909	904	871	1 024	N2	Excédent brut d'exploitation
36 246	37 288	42 219	45 840	50 589	63 778	N3	Revenu disponible brut
-4 107	-5 747	-3 145	-2 724	-879	8 394	N4	Épargne brute
-9 043	-11 261	-9 130	-9 810	-6 103	-1 876	N5	Capacité (+) ou besoin (-) de financement

Net lending (+) or borrowing (-) of central government (S61)
 Capacité (+) ou besoin (-) de financement
 de l'administration centrale (S61)
 per capita - par habitant

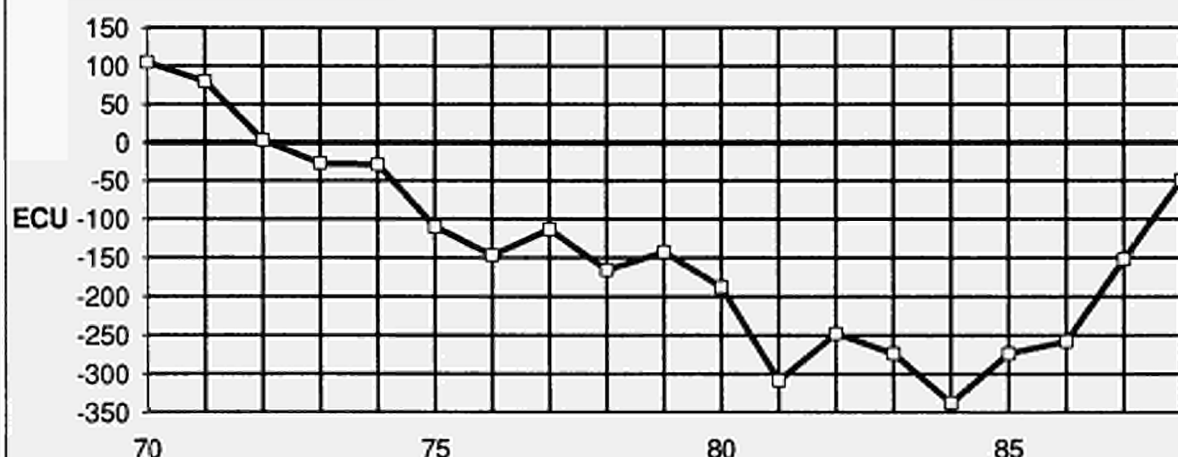

UNITED KINGDOM
Local government (S62)

1. Non-financial transactions

		Mio UKL					Resources
	ESA	1970	1978	1979	1980	1981	1982
Transactions in goods and services							
Output of goods and services	P10	4 992	16 958	19 682	24 042	27 817	30 699
Output of goods	P11	:	:	:	:	:	:
Output of market services	P12	:	:	:	:	:	:
Output of non-market services	P14	:	:	:	:	:	:
Distributive transactions							
Taxes linked to production and imports	R20	1 827	5 660	6 567	8 261	10 194	11 732
VAT on products	R21	0	0	0	0	0	0
Taxes linked to production excluding VAT	R22	:	:	:	:	:	:
Taxes on products	R221	:	:	:	:	:	:
Other taxes linked to production	R222	0	0	0	0	0	0
Taxes linked to imports excluding VAT	R29	:	:	:	:	:	:
Production subsidies	R31	310	1 752	2 244	2 814	2 456	2 069
Property and entrepreneurial income	R40	109	495	559	707	738	818
Actual interest	R41	109	495	559	707	738	818
from general government		0	20	14	12	16	19
from other sectors		109	475	545	695	722	799
Income from land and intangible assets	R43	0	0	0	0	0	0
Dividends and other income distributed by corporate enterprises	R44	0	0	0	0	0	0
Withdrawals from the entrepreneurial income of quasi-corporate enterprises	R45	0	0	0	0	0	0
Accident insurance transactions	R50	0	0	0	0	0	0
Accident insurance claims	R52	0	0	0	0	0	0
Unrequited current transfers n.e.c.	R60	2 675	11 015	12 470	14 702	16 932	18 104
Current taxes on income and wealth	R61	0	0	0	0	0	0
from households		0	0	0	0	0	0
from general government		0	0	0	0	0	0
from other sectors		0	0	0	0	0	0
Actual social contributions	R62	61	259	300	376	440	501
Employers' actual social contributions	R621	0	0	0	0	0	0
from general government		0	0	0	0	0	0
from other sectors		0	0	0	0	0	0
Employees' actual social contributions	R622	61	259	300	376	440	501
compulsory by law and agreement		61	259	299	376	440	501
voluntary		0	0	0	0	0	0
Social contributions by self-employed and non-employed	R623	0	0	0	0	0	0
compulsory by law and agreement		0	0	0	0	0	0
voluntary		0	0	0	0	0	0
Imputed social contributions	R63	164	802	898	1 093	1 291	1 413
Current transfers within general government	R65	2 450	9 954	11 272	13 233	15 201	16 190
from central government		2 450	9 954	11 272	13 233	15 201	16 190
from local government		:	:	:	:	:	:
from social security funds		0	0	0	0	0	0
Current international cooperation	R67	0	0	0	0	0	0
from institutions of the E.C.		0	0	0	0	0	0
from other subsectors of the rest of the world		0	0	0	0	0	0
Miscellaneous current transfers	R69	0	0	0	0	0	0
from households		0	0	0	0	0	0
from other resident sectors		0	0	0	0	0	0
from the rest of the world		0	0	0	0	0	0
Capital transfers	R70	156	250	303	338	352	370
Investment grants	R71	156	223	267	295	317	328
from central government		156	223	267	295	317	328
from local government		:	:	:	:	:	:
from social security funds		0	0	0	0	0	0
from the rest of the world		0	0	0	0	0	0
from institutions of the E.C.		0	0	0	0	0	0
from other subsectors of the rest of the world.		0	0	0	0	0	0
Capital taxes	R72	0	0	0	0	0	0
from households		0	0	0	0	0	0
from other sectors		0	0	0	0	0	0
Other capital transfers	R79	0	27	36	43	35	42
from general government		0	0	0	0	0	0
from households		0	0	0	0	0	0
from other resident sectors		0	27	36	43	35	42
from the rest of the world		0	0	0	0	0	0

1. Opérations non-financières

UNITED KINGDOM

Ressources

Mio UKL

Administrations locales (S62)

1983	1984	1985	1986	1987	1988	SEC	
32 822	34 730	36 538	39 534	42 694	46 193	P10	Opérations sur biens et services
:	:	:	:	:	:	P11	Production de biens et services
:	:	:	:	:	:	P11	Production de biens
:	:	:	:	:	:	P12	Production de services marchands
:	:	:	:	:	:	P14	Production de services non marchands
							Opérations de répartition
12 219	12 767	13 638	15 251	16 787	18 661	R20	Impôts liés à la production et à l'importation
0	0	0	0	0	0	R21	TVA grevant les produits
:	:	:	:	:	:	R22	Impôts liés à la production à l'exclusion de la TVA
:	:	:	:	:	:	R221	Impôts sur les produits
0	0	0	0	0	0	R222	Autres impôts liés à la production
:	:	:	:	:	:	R29	Impôts liés à l'importation à l'exclusion de la TVA
1 959	1 929	1 823	1 685	1 453	1 597	R31	Subventions d'exploitation
745	694	751	851	1 012	1 060	R40	Revenus de la propriété et de l'entreprise
745	694	751	851	1 012	1 060	R41	Intérêts effectifs
13	19	20	20	19	16		des administrations publiques
732	675	731	831	993	1 044		des autres secteurs
0	0	0	0	0	0	R43	Revenus de la terre et des actifs incorporels
0	0	0	0	0	0	R44	Dividendes et autres revenus distribués des sociétés
0	0	0	0	0	0	R45	Revenus prélevés par les entrepreneurs de quasi-sociétés
0	0	0	0	0	0	R50	Opérations d'assurance-dommages
0	0	0	0	0	0	R52	Indemnités d'assurance-dommages
20 773	22 213	22 861	24 487	26 147	26 610	R60	Transferts courants sans contrepartie n.d.a.
0	0	0	0	0	0	R61	Impôts courants sur le revenu et le patrimoine
0	0	0	0	0	0		payés par les ménages
0	0	0	0	0	0		payés par les administrations publiques
0	0	0	0	0	0		payés par les autres secteurs
566	610	630	703	768	846	R62	Cotisations sociales effectives
0	0	0	0	0	0	R621	Cotisations sociales effectives à charge des employeurs
0	0	0	0	0	0		payées par les administrations publiques
0	0	0	0	0	0		payées par les autres secteurs
566	610	630	703	768	846	R622	Cotisations sociales effectives à charge des salariés
566	610	630	703	768	846		obligatoires et conventionnelles
0	0	0	0	0	0		volontaires
0	0	0	0	0	0	R623	Cotisations sociales effectives des non-salariés
0	0	0	0	0	0		obligatoires et conventionnelles
0	0	0	0	0	0		volontaires
1 504	1 695	1 793	1 971	2 102	2 312	R63	Cotisations sociales fictives
18 703	19 908	20 438	21 813	23 277	23 452	R65	Transferts courants entre administrations publiques
18 703	19 908	20 438	21 813	23 277	23 452		de l'administration centrale
:	:	:	:	:	:		des administrations locales
0	0	0	0	0	0		des administrations de sécurité sociale
0	0	0	0	0	0	R67	Coopération internationale courante
0	0	0	0	0	0		des institutions communautaires européennes
0	0	0	0	0	0		des autres parties du reste du monde
0	0	0	0	0	0	R69	Transferts courants divers
0	0	0	0	0	0		des ménages
0	0	0	0	0	0		des autres secteurs résidents
0	0	0	0	0	0		du reste du monde
358	722	801	871	969	961	R70	Opérations de répartition en capital
316	677	750	818	904	888	R71	Aides à l'investissement
316	677	750	818	904	888		de l'administration centrale
:	:	:	:	:	:		des administrations locales
0	0	0	0	0	0		des administrations de sécurité sociale
0	0	0	0	0	0		du reste du monde
0	0	0	0	0	0		des institutions communautaires européennes
0	0	0	0	0	0		des autres parties du reste du monde
0	0	0	0	0	0	R72	Impôts en capital
0	0	0	0	0	0		des ménages
0	0	0	0	0	0		des autres secteurs
42	45	51	53	65	73	R79	Autres transferts en capital
0	0	0	0	0	0		des administrations publiques
0	0	0	0	0	0		des ménages
42	45	51	53	65	73		des autres secteurs résidents
0	0	0	0	0	0		du reste du monde

UNITED KINGDOM
Local government (S62)

1. Non-financial transactions

Mio UKL

Uses

	ESA	1970	1978	1979	1980	1981	1982
Transactions in goods and services							
Intermediate consumption	P20	859	3 561	4 261	5 140	5 439	6 361
Final consumption (a)	P3A	3 557	13 258	15 482	19 029	21 573	23 440
Gross capital formation	P40	1 853	3 363	3 588	3 742	2 715	2 091
Gross fixed capital formation (b)	P41	1 853	3 363	3 588	3 742	2 715	2 091
Change in stocks	P42	0	0	0	0	0	0
Net purchases of land and intangible assets	P70	:	:	:	:	:	:
Net purchases of land (b)	P71	:	:	:	:	:	:
Net purchases of intangible assets	P72	:	:	:	:	:	:
Distributive transactions							
Compensation of employees	R10	2 945	10 901	12 557	15 549	17 907	19 224
Gross wages and salaries	R101	2 623	9 110	10 520	13 044	14 987	16 025
Employers' actual social contributions	R102	158	989	1 139	1 412	1 629	1 786
to general government		85	469	527	653	752	807
to other sectors		73	520	612	759	877	979
Imputed social contributions	R103	164	802	898	1 093	1 291	1 413
Taxes linked to production and imports	R20	515	1 176	1 463	1 836	2 228	2 473
Subsidies	R30	118	590	806	1 099	1 198	1 425
to general government		118	357	509	705	738	790
to other sectors		0	233	297	394	460	635
Property and entrepreneurial income	R40	1 068	2 910	3 471	4 233	4 397	4 321
Actual interest	R41	1 068	2 910	3 471	4 233	4 397	4 321
to general government		342	1 330	1 458	1 612	1 800	1 747
to other sectors		726	1 580	2 013	2 621	2 597	2 574
Income from land and intangible assets (a)	R43	:	:	:	:	:	:
Accident insurance transactions	R50	:	:	:	:	:	:
Net accident insurance premiums (a)	R51	:	:	:	:	:	:
Unrequited current transfers n.e.c.	R60	353	1 655	1 799	2 201	2 578	2 895
Current taxes on income and wealth	R61	0	0	0	0	0	0
Social benefits	R64	191	1 013	1 108	1 339	1 560	1 874
Social benefits linked to actual contributions	R641	0	0	0	0	0	0
Social benefits corresponding to imputed contributions	R642	191	828	914	1 096	1 436	1 599
Other social benefits	R643	0	185	194	243	124	275
Current transfers within general government	R65	0	0	0	0	0	0
to central government		0	0	0	0	0	0
to local government		:	:	:	:	:	:
to social security funds		0	0	0	0	0	0
Current transfers to private non-profit institutions	R66	6	2	3	5	11	23
Current international cooperation	R67	0	0	0	0	0	0
to institutions of the E.C.		0	0	0	0	0	0
to other subsectors of the rest of the world		0	0	0	0	0	0
Miscellaneous current transfers	R69	156	640	688	857	1 007	998
to households		156	640	688	857	1 007	998
to other resident sectors		0	0	0	0	0	0
to the rest of the world		0	0	0	0	0	0
Capital transfers	R70	30	217	211	258	310	544
Investment grants	R71	30	217	211	258	310	544
to central government		0	0	0	0	0	0
to local government		:	:	:	:	:	:
to social security funds		0	0	0	0	0	0
to other resident sectors		30	217	211	258	310	544
to the rest of the world		0	0	0	0	0	0
Other capital transfers	R79	0	0	0	0	0	0
to general government		0	0	0	0	0	0
to households		0	0	0	0	0	0
to other resident sectors		0	0	0	0	0	0
to the rest of the world		0	0	0	0	0	0

1. Opérations non-financières

UNITED KINGDOM

Emploi

Mio UKL

Administrations locales (S62)

1983	1984	1985	1986	1987	1988	SEC	
							Opérations sur biens et services
7 206	7 602	7 951	8 431	9 161	9 818	P20	Consommation intermédiaire
25 212	26 701	28 006	30 655	33 398	36 280	P3A	Consommation finale (a)
3 217	3 775	3 469	3 780	3 779	2 428	P40	Formation brute de capital
3 217	3 775	3 469	3 780	3 779	2 428	P41	Formation brute de capital fixe (b)
0	0	0	0	0	0	P42	Variation de stocks
:	:	:	:	:	:	P70	Acquisitions nettes de terrains et d'actifs incorporels
:	:	:	:	:	:	P71	Acquisitions nettes de terrains (b)
:	:	:	:	:	:	P72	Acquisitions nettes d'actifs incorporels
							Opérations de répartition
20 903	22 432	23 469	25 552	27 523	29 932	R10	Rémunération des salariés
17 459	18 691	19 694	21 507	23 387	25 378	R101	Salaires et traitements bruts
1 940	2 046	1 982	2 074	2 034	2 242	R102	Cotisations sociales effectives à charge des employeurs à destination des administrations publiques
899	965	1 009	1 124	1 211	1 347		à destination des autres secteurs
1 041	1 081	973	950	823	895	R103	Cotisations sociales fictives
1 504	1 695	1 793	1 971	2 102	2 312	R20	Impôts liés à la production et à l'importation
2 256	2 163	2 123	2 304	2 482	2 709	R30	Subventions d'exploitation et à l'importation aux administrations publiques
1 525	1 497	1 286	1 162	950	1 020		aux autres secteurs
887	895	836	809	804	876	R40	Revenus de la propriété et de l'entreprise
638	602	450	353	146	144	R41	Intérêts effectifs
3 939	4 009	4 405	4 380	4 586	4 706		aux administrations publiques
3 939	4 009	4 405	4 380	4 586	4 706		aux autres secteurs
2 001	2 355	2 678	3 192	3 685	3 963	R43	Revenus de la terre et des actifs incorporels (a)
1 938	1 654	1 727	1 188	901	743	R50	Opérations d'assurance-dommages
:	:	:	:	:	:	R51	Primes nettes d'assurance-dommages (a)
:	:	:	:	:	:	R60	Transferts courants sans contrepartie n.d.a.
4 918	5 792	6 222	6 745	6 863	7 247	R61	Impôts courants sur le revenu et le patrimoine
0	0	0	0	0	0	R64	Prestations sociales
3 863	4 700	5 131	5 612	5 686	5 989	R641	liées à des cotisations sociales effectives
0	0	0	0	0	0	R642	correspondant à des cotisations sociales fictives
1 737	2 056	2 141	2 411	2 259	2 408	R643	autres
2 126	2 644	2 990	3 201	3 427	3 581	R65	Transferts courants entre administrations publiques
0	0	0	0	0	0		à l'administration centrale
0	0	0	0	0	0		aux administrations locales
:	:	:	:	:	:		aux administrations de sécurité sociale
0	0	0	0	0	0	R66	Transferts courants aux administrations privées
34	28	37	34	24	23	R67	Coopération internationale courante
0	0	0	0	0	0		aux institutions communautaires européennes
0	0	0	0	0	0		aux autres parties du reste du monde
1 021	1 064	1 054	1 099	1 153	1 235	R69	Transferts courants divers
1 021	1 064	1 054	1 099	1 153	1 235		aux ménages
0	0	0	0	0	0		aux autres secteurs résidents
0	0	0	0	0	0		au reste du monde
1 133	1 336	771	597	691	721	R70	Opérations de répartition en capital
1 133	1 336	771	597	691	721	R71	Aides à l'investissement
0	0	0	0	0	0		à l'administration centrale
:	:	:	:	:	:		aux administrations locales
0	0	0	0	0	0		aux administrations de sécurité sociale
1 133	1 336	771	597	691	721		aux autres secteurs résidents
0	0	0	0	0	0		au reste du monde
0	0	0	0	0	0	R79	Autres transferts en capital
0	0	0	0	0	0		aux administrations publiques
0	0	0	0	0	0		aux ménages
0	0	0	0	0	0		aux autres secteurs résidents
0	0	0	0	0	0		au reste du monde

UNITED KINGDOM
Local government (S62)

1. Non-financial transactions

Mio UKL

Uses

	ESA	1970	1978	1979	1980	1981	1982
Others							
Change in the actuarial reserves for pensions	F911	34	233	284	373	295	315
Consumption of fixed capital	A1	446	1 608	1 911	2 385	2 689	2 699
Balancing Items							
Gross value added at market prices	N1	4 133	13 397	15 421	18 902	22 378	24 338
Gross operating surplus	N2	983	3 072	3 645	4 331	4 689	4 710
Gross disposable income	N3	4 055	15 087	17 165	20 468	24 390	26 723
Gross saving	N4	464	1 596	1 399	1 066	2 522	2 968
Net lending (+) or net borrowing (-)	N5	-1 263	-1 734	-2 097	-2 596	-151	703

Net lending (+) or borrowing (-) of local government (S62)
Capacité (+) ou besoin (-) de financement
des administrations locales (S62)
% of GDP - % du PIB

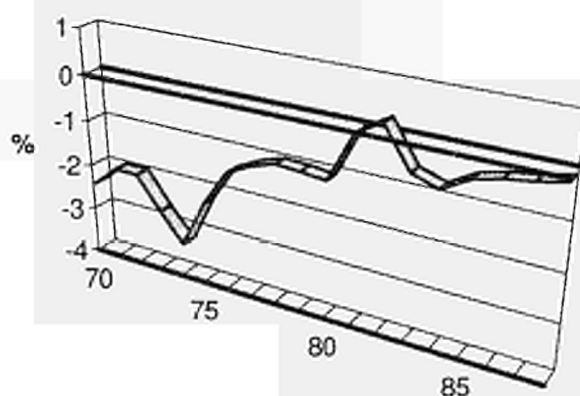

1. Opérations non-financières

UNITED KINGDOM
Administrations locales (S62)

Mio UKL						SEC	
1983	1984	1985	1986	1987	1988		
333	249	282	263	611	750	F811	Variation des réserves mathématiques de retraite
2 754	2 827	3 004	3 208	3 394	3 795	A1	Consommation de capital fixe
Soldes							
25 616	27 128	28 587	31 103	33 533	36 375	N1	Valeur ajoutée brute aux prix du marché
4 416	4 462	4 818	4 932	4 981	5 331	N2	Excédent brut d'exploitation
27 771	28 838	30 155	33 234	36 528	38 689	N3	Revenu disponible brut
2 226	1 888	1 867	2 316	2 519	1 659	N4	Épargne brute
-1 766	-2 501	-1 572	-1 190	-982	-529	N5	Capacité (+) ou besoin (-) de financement

Net lending (+) or borrowing (-) of local government (S62)
Capacité (+) ou besoin (-) de financement
des administrations locales (S62)
per capita - par habitant

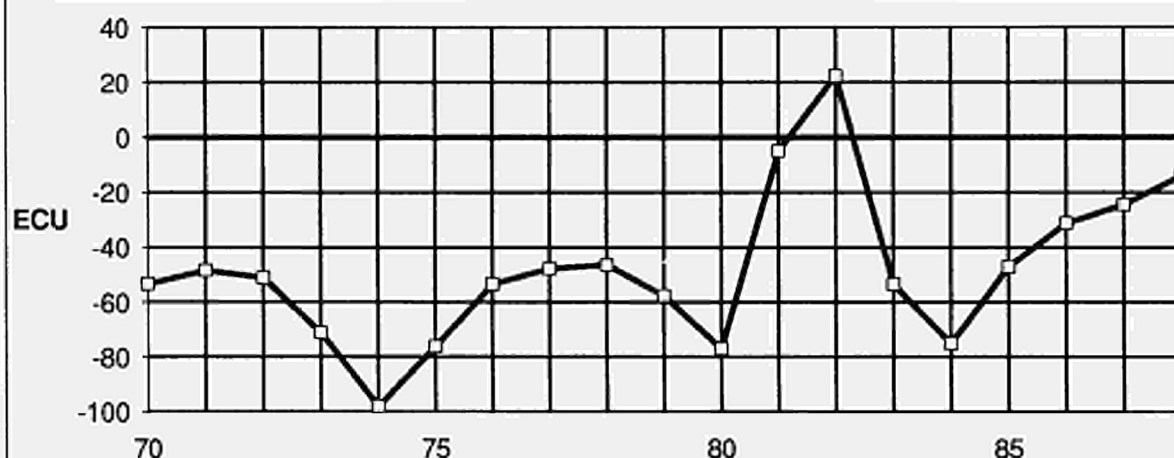

UNITED KINGDOM
Social security funds (S63)

1. Non-financial transactions

Mio UKL

Resources

	ESA	1970	1978	1979	1980	1981	1982
Transactions in goods and services							
Output of goods and services	P10	111	385	446	602	723	752
Output of goods	P11	:	:	:	:	:	:
Output of market services	P12	:	:	:	:	:	:
Output of non-market services	P14	:	:	:	:	:	:
Distributive transactions							
Taxes linked to production and imports	R20	0	0	0	0	0	0
VAT on products	R21	0	0	0	0	0	0
Taxes linked to production excluding VAT	R22	0	0	0	0	0	0
Taxes on products	R221	0	0	0	0	0	0
Other taxes linked to production	R222	:	:	:	:	:	:
Taxes linked to imports excluding VAT	R29	0	0	0	0	0	0
Production subsidies	R31	0	0	0	0	0	0
Property and entrepreneurial income	R40	66	428	507	625	618	512
Actual interest	R41	66	428	507	625	618	512
from general government		66	428	507	625	618	512
from other sectors		0	0	0	0	0	0
Income from land and intangible assets	R43	0	0	0	0	0	0
Dividends and other income distributed by corporate enterprises	R44	0	0	0	0	0	0
Withdrawals from the entrepreneurial income of quasi-corporate enterprises	R45	0	0	0	0	0	0
Accident insurance transactions	R50	0	0	0	0	0	0
Accident insurance claims	R52	0	0	0	0	0	0
Unrequited current transfers n.e.c.	R60	3 086	12 044	13 870	16 746	18 911	20 412
Current taxes on income and wealth	R61	0	0	0	0	0	0
from households		0	0	0	0	0	0
from general government		0	0	0	0	0	0
from other sectors		0	0	0	0	0	0
Actual social contributions	R62	2 655	10 107	11 531	13 944	15 923	18 104
Employers' actual social contributions	R621	1 354	6 069	6 889	8 210	8 814	9 344
from general government		184	1 124	1 249	1 589	1 790	1 913
from other sectors		1 170	4 945	5 640	6 621	7 024	7 431
Employees' actual social contributions	R622	1 187	3 719	4 378	5 417	6 754	8 278
compulsory by law and agreement		1 187	3 719	4 378	5 417	6 754	8 278
voluntary		0	0	0	0	0	0
Social contributions by self-employed and non-employed	R623	114	319	264	317	355	482
compulsory by law and agreement		114	319	264	317	355	482
voluntary		0	0	0	0	0	0
Imputed social contributions	R63	5	24	26	34	45	49
Current transfers within general government	R65	426	1 913	2 313	2 768	2 943	2 259
from central government		426	1 913	2 313	2 768	2 943	2 259
from local government		0	0	0	0	0	0
from social security funds		:	:	:	:	:	:
Current international cooperation	R67	0	0	0	0	0	0
from institutions of the E.C.		0	0	0	0	0	0
from other subsectors of the rest of the world		0	0	0	0	0	0
Miscellaneous current transfers	R69	0	0	0	0	0	0
from households		0	0	0	0	0	0
from other resident sectors		0	0	0	0	0	0
from the rest of the world		0	0	0	0	0	0
Capital transfers	R70	0	0	0	0	0	0
Investment grants	R71	0	0	0	0	0	0
from central government		0	0	0	0	0	0
from local government		0	0	0	0	0	0
from social security funds		:	:	:	:	:	:
from the rest of the world		0	0	0	0	0	0
from institutions of the E.C.		0	0	0	0	0	0
from other subsectors of the rest of the world		0	0	0	0	0	0
Capital taxes	R72	0	0	0	0	0	0
from households		0	0	0	0	0	0
from other sectors		0	0	0	0	0	0
Other capital transfers	R79	0	0	0	0	0	0
from general government		0	0	0	0	0	0
from households		0	0	0	0	0	0
from other resident sectors		0	0	0	0	0	0
from the rest of the world		0	0	0	0	0	0

1. Opérations non-financières

UNITED KINGDOM

Ressources

Mio UKL

Administrations de sécurité sociale (S63)

1983	1984	1985	1986	1987	1988	SEC	
							Opérations sur biens et services
749	739	927	797	827	873	P10	Production de biens et services
:	:	:	:	:	:	P11	Production de biens
:	:	:	:	:	:	P12	Production de services marchands
:	:	:	:	:	:	P14	Production de services non marchands
							Opérations de répartition
0	0	0	0	0	0	R20	Impôts liés à la production et à l'importation
0	0	0	0	0	0	R21	TVA grevant les produits
0	0	0	0	0	0	R22	Impôts liés à la production à l'exclusion de la TVA
0	0	0	0	0	0	R221	Impôts sur les produits
:	:	:	:	:	:	R222	Autres impôts liés à la production
0	0	0	0	0	0	R29	Impôts liés à l'importation à l'exclusion de la TVA
0	0	0	0	0	0	R31	Subventions d'exploitation
463	483	538	577	556	684	R40	Revenus de la propriété et de l'entreprise
463	483	538	577	556	684	R41	Intérêts effectifs
463	483	538	577	556	684		des administrations publiques
0	0	0	0	0	0		des autres secteurs
0	0	0	0	0	0	R43	Revenus de la terre et des actifs incorporels
0	0	0	0	0	0	R44	Dividendes et autres revenus distribués des sociétés
0	0	0	0	0	0	R45	Revenus prélevés par les entrepreneurs de quasi-sociétés
0	0	0	0	0	0	R50	Opérations d'assurance-dommages
0	0	0	0	0	0	R52	Indemnités d'assurance-dommages
23 634	25 110	26 734	28 510	30 908	34 188	R60	Transferts courants sans contrepartie n.d.a.
0	0	0	0	0	0	R61	Impôts courants sur le revenu et le patrimoine
0	0	0	0	0	0		payés par les ménages
0	0	0	0	0	0		payés par les administrations publiques
0	0	0	0	0	0		payés par les autres secteurs
20 793	22 337	24 226	26 168	28 617	32 193	R62	Cotisations sociales effectives
10 536	11 269	12 245	13 540	14 869	16 833	R621	Cotisations sociales effectives à charge des employeurs
2 172	2 334	2 478	2 667	2 917	3 207		payées par les administrations publiques
8 364	8 934	9 766	10 873	11 952	13 626		payées par les autres secteurs
9 705	10 468	11 236	11 903	12 993	14 418	R622	Cotisations sociales effectives à charge des salariés
9 705	10 468	11 236	11 903	12 993	14 418		obligatoires et conventionnelles
0	0	0	0	0	0		volontaires
552	600	745	725	755	942	R623	Cotisations sociales effectives des non-salariés
552	600	745	725	755	942		obligatoires et conventionnelles
0	0	0	0	0	0		volontaires
52	53	64	54	57	60	R63	Cotisations sociales fictives
2 789	2 720	2 444	2 288	2 234	1 935	R65	Transferts courants entre administrations publiques
2 789	2 720	2 444	2 288	2 234	1 935		de l'administration centrale
0	0	0	0	0	0		des administrations locales
:	:	:	:	:	:		des administrations de sécurité sociale
0	0	0	0	0	0	R67	Coopération internationale courante
0	0	0	0	0	0		des institutions communautaires européennes
0	0	0	0	0	0		des autres parties du reste du monde
0	0	0	0	0	0	R69	Transferts courants divers
0	0	0	0	0	0		des ménages
0	0	0	0	0	0		des autres secteurs résidents
0	0	0	0	0	0		du reste du monde
0	0	0	0	0	0	R70	Opérations de répartition en capital
0	0	0	0	0	0	R71	Aides à l'investissement
0	0	0	0	0	0		de l'administration centrale
0	0	0	0	0	0		des administrations locales
0	0	0	0	0	0		des administrations de sécurité sociale
:	:	:	:	:	:		du reste du monde
0	0	0	0	0	0		des institutions communautaires européennes
0	0	0	0	0	0		des autres parties du reste du monde
0	0	0	0	0	0	R72	Impôts en capital
0	0	0	0	0	0		des ménages
0	0	0	0	0	0		des autres secteurs
0	0	0	0	0	0	R79	Autres transferts en capital
0	0	0	0	0	0		des administrations publiques
0	0	0	0	0	0		des ménages
0	0	0	0	0	0		des autres secteurs résidents
0	0	0	0	0	0		du reste du monde

UNITED KINGDOM
Social security funds (S63)

1. Non-financial transactions

Mio UKL

Uses

	ESA	1970	1978	1979	1980	1981	1982
Transactions in goods and services							
Intermediate consumption	P20	59	190	225	307	367	378
Final consumption (a)	P3A	111	385	446	602	723	752
Gross capital formation	P40	0	0	0	0	0	0
Gross fixed capital formation	P41	0	0	0	0	0	0
Change in stocks	P42	0	0	0	0	0	0
Net purchases of land and intangible assets	P70	0	0	0	0	0	0
Net purchases of land	P71	0	0	0	0	0	0
Net purchases of intangible assets	P72	0	0	0	0	0	0
Distributive transactions							
Compensation of employees	R10	49	192	216	289	348	367
Gross wages and salaries	R101	42	156	177	238	283	296
Employers' actual social contributions	R102	2	12	13	17	20	22
to general government		2	12	13	17	20	22
to other sectors		0	0	0	0	0	0
Imputed social contributions	R103	5	24	26	34	45	49
Taxes linked to production and imports	R20	3	3	5	6	8	7
Subsidies	R30	0	0	0	0	0	0
to general government		0	0	0	0	0	0
to other sectors		0	0	0	0	0	0
Property and entrepreneurial income	R40	:	:	:	:	1	27
Actual interest	R41	0	0	0	0	1	27
to general government		0	0	0	0	1	27
to other sectors		0	0	0	0	0	0
Income from land and intangible assets (a)	R43	:	:	:	:	:	:
Accident insurance transactions	R50	:	:	:	:	:	:
Net accident insurance premiums (a)	R51	:	:	:	:	:	:
Unrequited current transfers n.e.c.	R60	2 982	11 518	13 073	15 872	19 237	20 979
Current taxes on income and wealth	R61	0	0	0	0	0	0
Social benefits	R64	2 775	10 762	12 197	14 838	17 904	19 397
Social benefits linked to actual contributions	R641	2 770	10 738	12 171	14 804	17 859	19 348
Social benefits corresponding to imputed contributions	R642	5	24	26	34	45	49
Other social benefits	R643	0	0	0	0	0	0
Current transfers within general government	R65	207	756	876	1 034	1 333	1 582
to central government		207	756	876	1 034	1 333	1 582
to local government		0	0	0	0	0	0
to social security funds		:	:	:	:	:	:
Current transfers to private non-profit institutions	R66	0	0	0	0	0	0
Current international cooperation	R67	0	0	0	0	0	0
to institutions of the E.C.		0	0	0	0	0	0
to other subsectors of the rest of the world		0	0	0	0	0	0
Miscellaneous current transfers	R69	0	0	0	0	0	0
to households		0	0	0	0	0	0
to other resident sectors		0	0	0	0	0	0
to the rest of the world		0	0	0	0	0	0
Capital transfers	R70	0	0	0	0	0	0
Investment grants	R71	0	0	0	0	0	0
to central government		0	0	0	0	0	0
to local government		0	0	0	0	0	0
to social security funds		:	:	:	:	:	:
to other resident sectors		0	0	0	0	0	0
to the rest of the world		0	0	0	0	0	0
Other capital transfers	R79	0	0	0	0	0	0
to general government		0	0	0	0	0	0
to households		0	0	0	0	0	0
to other resident sectors		0	0	0	0	0	0
to the rest of the world		0	0	0	0	0	0

1. Opérations non-financières

UNITED KINGDOM

Emploi

Mio UKL

Administrations de sécurité sociale (S63)

1983	1984	1985	1986	1987	1988	SEC	
							Opérations sur biens et services
368	361	478	419	412	434	P20	Consommation intermédiaire
749	739	927	797	827	873	P3A	Consommation finale (a)
0	0	0	0	0	0	P40	Formation brute de capital
0	0	0	0	0	0	P41	Formation brute de capital fixe
0	0	0	0	0	0	P42	Variation de stocks
0	0	0	0	0	0	P70	Acquisitions nettes de terrains et d'actifs incorporels
0	0	0	0	0	0	P71	Acquisitions nettes de terrains
0	0	0	0	0	0	P72	Acquisitions nettes d'actifs incorporels
							Opérations de répartition
376	375	449	378	415	439	R10	Rémunération des salariés
301	299	357	300	331	350	R101	Salaires et traitements bruts
23	23	28	24	27	29	R102	Cotisations sociales effectives à charge des employeurs
23	23	28	24	27	29		à destination des administrations publiques
0	0	0	0	0	0		à destination des autres secteurs
52	53	64	54	57	60	R103	Cotisations sociales fictives
5	3	0	0	0	0	R20	Impôts liés à la production et à l'importation
0	0	0	0	0	0	R30	Subventions d'exploitation et à l'importation
0	0	0	0	0	0		aux administrations publiques
0	0	0	0	0	0		aux autres secteurs
28	18	4	:	:	:	R40	Revenus de la propriété et de l'entreprise
28	18	4	0	0	0	R41	Intérêts effectifs
28	18	4	0	0	0		aux administrations publiques
0	0	0	0	0	0		aux autres secteurs
:	:	:	:	:	:	R43	Revenus de la terre et des actifs incorporels (a)
:	:	:	:	:	:	R50	Opérations d'assurance-dommages
:	:	:	:	:	:	R51	Primes nettes d'assurance-dommages (a)
22 625	23 826	25 501	28 036	29 064	30 632	R60	Transferts courants sans contrepartie n.d.a.
0	0	0	0	0	0	R61	Impôts courants sur le revenu et le patrimoine
20 884	21 980	23 485	25 810	26 344	27 208	R64	Prestations sociales
20 832	21 927	23 421	25 756	26 287	27 148	R641	liées à des cotisations sociales effectives
52	53	64	54	57	60	R642	correspondant à des cotisations sociales fictives
0	0	0	0	0	:	R643	autres
1 741	1 846	2 016	2 226	2 720	3 424	R65	Transferts courants entre administrations publiques
1 741	1 846	2 016	2 226	2 720	3 424		à l'administration centrale
0	0	0	0	0	0		aux administrations locales
:	:	:	:	:	:		aux administrations de sécurité sociale
0	0	0	0	0	0	R66	Transferts courants aux administrations privées
0	0	0	0	0	0	R67	Coopération internationale courante
0	0	0	0	0	0		aux institutions communautaires européennes
0	0	0	0	0	0		aux autres parties du reste du monde
0	0	0	0	0	0	R69	Transferts courants divers
0	0	0	0	0	0		aux ménages
0	0	0	0	0	0		aux autres secteurs résidents
0	0	0	0	0	0		au reste du monde
0	0	0	0	0	0	R70	Opérations de répartition en capital
0	0	0	0	0	0	R71	Aides à l'investissement
0	0	0	0	0	0		à l'administration centrale
0	0	0	0	0	0		aux administrations locales
:	:	:	:	:	:		aux administrations de sécurité sociale
0	0	0	0	0	0		aux autres secteurs résidents
0	0	0	0	0	0		au reste du monde
0	0	0	0	0	0	R79	Autres transferts en capital
0	0	0	0	0	0		aux administrations publiques
0	0	0	0	0	0		aux ménages
0	0	0	0	0	0		aux autres secteurs résidents
0	0	0	0	0	0		au reste du monde

UNITED KINGDOM

Social security funds (S63)

1. Non-financial transactions

Mio UKL

Uses

	ESA	1970	1978	1979	1980	1981	1982
Others							
Change in the actuarial reserves for pensions	F911	0	0	0	0	0	0
Consumption of fixed capital	A1	0	0	0	0	0	0
Balancing Items							
Gross value added at market prices	N1	52	195	221	295	356	374
Gross operating surplus	N2	0	0	0	0	0	0
Gross disposable income	N3	170	854	1 304	1 499	291	-62
Gross saving	N4	59	569	858	897	-432	-834
Net lending (+) or net borrowing (-)	N5	59	569	858	897	-432	-834

Net lending (+) or borrowing (-) of social security funds (S63)
Capacité (+) ou besoin (-) de financement
des administrations de sécurité sociale (S63)
% of GDP - % du PIB

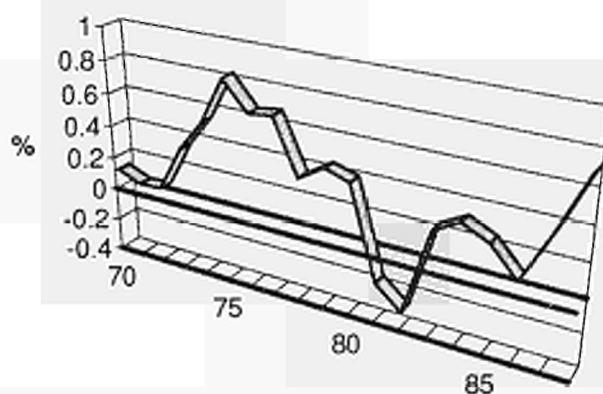

1. Opérations non-financières

UNITED KINGDOM

Emploi

Mio UKL

Administrations de sécurité sociale (S63)

1983	1984	1985	1986	1987	1988	SEC	
0	0	0	0	0	0		Autres
0	0	0	0	0	0		F911 Variation des réserves mathématiques de retraite
							A1 Consommation de capital fixe
							Solde
381	378	449	378	415	439		N1 Valeur ajoutée brute aux prix du marché
0	0	0	0	0	0		N2 Excédent brut d'exploitation
1 444	1 749	1 767	1 051	2 400	4 240		N3 Revenu disponible brut
695	1 010	840	254	1 573	3 367		N4 Epargne brute
695	1 010	840	254	1 573	3 367		N5 Capacité (+) ou besoin (-) de financement

Net lending (+) or borrowing (-) of social security funds (S63)
Capacité (+) ou besoin (-) de financement
des administrations de sécurité sociale (S63)
per capita - par habitant

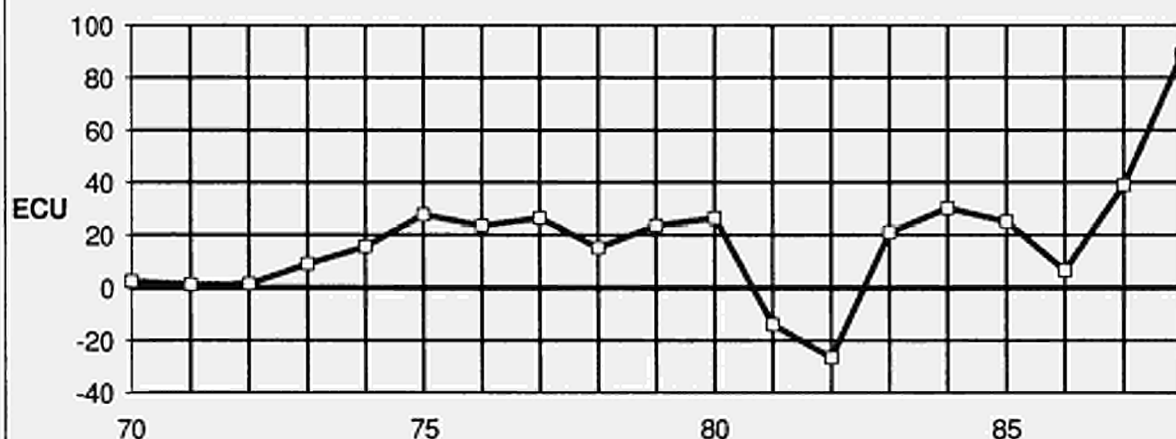

UNITED KINGDOM

2. Financial transactions

General government (S60)

Mio UKL

	ESA	1970	1978	1979	1980	1981	1982
Change in assets							
Currency and transferable sight deposits	F20	136	-2 158	1 059	468	-2 515	-1 428
In national currency	F21	33	109	-19	248	-98	-27
In foreign currency	F22	65	-2 267	1 078	220	-2 417	-1 401
Net position in the IMF	F23	38	0	0	0	0	0
Other deposits	F30	0	-55	-184	162	43	452
In national currency	F31	0	35	-184	49	58	435
In foreign currency	F32	0	-90	0	113	-15	17
Insurance technical reserves	F90	0	0	0	0	0	0
Pre-payments, unsettled claims	F92	0	0	0	0	0	0
Bills and short term bonds	F40	0	-12	12	403	2 559	4 714
Long term bonds	F50	0	0	0	0	0	0
Shares and other equities	F60	1	-68	-132	150	1 649	-60
Shares	F61	1	-68	-132	150	1 649	-60
Other equities	F62	0	0	0	0	0	0
Financial gold	F00	-51	0	0	0	0	0
Special drawing rights (SDRs)	F10	111	0	0	0	0	0
Assets consisting of SDRs	F11	111	0	0	0	0	0
Short term loans	F70	314	183	2 220	-619	2 727	-1 954
Short term trade credit	F71	0	-5	4	15	3	-8
Accounts receivable and payable	F72	4	727	2 866	493	3 198	-1 449
Other short term loans	F79	310	-539	-650	-1 127	-474	-497
Medium and long term loans	F80	806	1 986	3 308	3 840	-1 981	2 151
Medium and long term trade credit	F81	0	0	0	0	0	0
Other medium and long term loans	F89	806	1 986	3 308	3 840	-1 981	2 151
Total		1 317	-124	6 283	4 404	2 482	3 875
Change in liabilities							
Currency and transferable sight deposits	F20	95	270	603	266	527	300
In national currency	F21	229	1 286	1 199	406	672	463
In foreign currency	F22	0	0	0	0	0	0
Net position in the IMF	F23	-134	-1 016	-596	-140	-145	-163
Other deposits	F30	-337	2 474	2 480	1 891	4 305	3 731
In national currency	F31	-337	2 474	2 480	1 891	4 305	3 731
In foreign currency	F32	0	0	0	0	0	0
Insurance technical reserves	F90	59	203	242	209	646	621
Actuarial reserves, liabilities for profit sharing	F91	59	203	242	209	646	621
Pre-payments, unsettled claims	F92	0	0	0	0	0	0
Bills and short term bonds	F40	593	-1 059	-109	546	-986	-758
Long term bonds	F50	-170	5 099	9 980	10 543	7 950	6 530
Special drawing rights (SDRs)	F10	171	0	195	180	158	0
Counterparts of the net allocation of SDRs	F12	171	0	195	180	158	0
Short term loans	F70	-731	440	-329	-1 055	2 173	1 397
Short term trade credit	F71	0	3	-1	-1	5	1
Accounts receivable and payable	F72	24	97	31	-332	878	857
Other short term loans	F79	-755	340	-359	-722	1 290	539
Medium and long term loans	F80	346	-579	-190	198	-1 470	-479
Medium and long term trade credit	F81	0	0	0	0	0	0
Other medium and long term loans	F89	346	-579	-190	198	-1 470	-479
Total		26	6 848	12 872	12 778	13 303	11 342

2. Opérations financières

UNITED KINGDOM

Mio UKL

Administrations publiques (S60)

1983	1984	1985	1986	1987	1988	SEC	
							Variation des créances
-581	-828	1 743	3 370	:	:	F20	Numéraire et dépôts à vue transférables
47	58	35	443	:	:	F21	En monnaie nationale
-628	-886	1 708	2 927	:	:	F22	En monnaie étrangère
0	0	0	0	:	:	F23	Position nette à l'égard du FMI
43	84	490	995	:	:	F30	Autres dépôts
16	113	570	1 027	:	:	F31	En monnaie nationale
27	-29	-80	-32	:	:	F32	En monnaie étrangère
0	0	0	0	:	:	F90	Réserves techniques d'assurance
0	0	0	0	:	:	F92	Réserves primes et sinistres
-725	3 062	1 129	522	:	:	F40	Titres à court terme
0	0	0	0	:	:	F50	Obligations
-505	-2 431	-2 344	-3 809	:	:	F60	Actions et autres participations
-505	-2 431	-2 344	-3 809	:	:	F61	Actions
0	0	0	0	:	:	F62	Autres participations
0	0	0	0	:	:	F00	Or financier
0	0	0	0	:	:	F10	Droits de tirage spéciaux (DTS)
0	0	0	0	:	:	F11	Avoirs en droits de tirage spéciaux (DTS)
521	735	1 109	-1 550	:	:	F70	Crédits à court terme
-1	0	1	119	:	:	F71	Crédits commerciaux à court terme
773	1 058	925	-2 213	:	:	F72	Décalages comptables
-251	-323	183	544	:	:	F79	Autres crédits à court terme
1 576	501	533	-1 620	:	:	F80	Crédits à moyen et long terme
0	0	0	0	:	:	F81	Crédits commerciaux à moyen et long terme
1 576	501	533	-1 620	:	:	F89	Autres crédits à moyen et long terme
329	1 123	2 660	-2 092	:	:		Total
							Variation des engagements
786	617	429	674	:	:	F20	Numéraire et dépôts à vue transférables
822	617	429	674	:	:	F21	En monnaie nationale
0	0	0	0	:	:	F22	En monnaie étrangère
-36	0	0	0	:	:	F23	Position nette à l'égard du FMI
3 334	4 438	2 927	1 330	:	:	F30	Autres dépôts
3 334	4 438	2 927	1 330	:	:	F31	En monnaie nationale
0	0	0	0	:	:	F32	En monnaie étrangère
791	760	719	908	:	:	F90	Réserves techniques d'assurance
791	760	719	908	:	:	F91	Réserves mathématiques, participation aux bénéfices
0	0	0	0	:	:	F92	Réserves primes et sinistres
241	94	212	-112	:	:	F40	Titres à court terme
9 120	8 229	8 953	6 586	:	:	F50	Obligations
0	0	0	0	:	:	F10	Droits de tirage spéciaux (DTS)
0	0	0	0	:	:	F12	Contrepartie des allocations nettes de DTS
-431	461	-645	-1 111	:	:	F70	Crédits à court terme
8	21	32	-314	:	:	F71	Crédits commerciaux à court terme
632	1 273	595	422	:	:	F72	Décalages comptables
-1 071	-833	-1 272	-1 219	:	:	F79	Autres crédits à court terme
-2 156	-870	712	1 504	:	:	F80	Crédits à moyen et long terme
0	0	0	0	:	:	F81	Crédits commerciaux à moyen et long terme
-2 156	-870	712	1 504	:	:	F89	Autres crédits à moyen et long terme
11 685	13 729	13 307	9 779	:	:		Total

UNITED KINGDOM

2. Financial transactions

Central government (S61)

Mio UKL

	ESA	1970	1978	1979	1980	1981	1982
Change in assets							
Currency and transferable sight deposits	F20	135	-2 165	1 074	453	-2 565	-1 509
In national currency	F21	32	102	-4	233	-146	-101
In foreign currency	F22	65	-2 267	1 078	220	-2 419	-1 408
Net position in the IMF	F23	38	0	0	0	0	0
Other deposits	F30	0	286	210	-142	-189	300
In national currency	F31	0	377	210	-256	-173	282
In foreign currency	F32	0	-91	0	114	-16	18
Insurance technical reserves	F90	0	0	0	0	0	0
Pre-payments, unsettled claims	F92	0	0	0	0	0	0
Bills and short term bonds	F40	0	-12	12	403	2 559	4 714
Long term bonds	F50	0	0	0	8	-6	-242
Shares and other equities	F60	1	-68	-132	150	1 649	-60
Shares	F61	1	-68	-132	150	1 649	-60
Other equities	F62	0	0	0	0	0	0
Financial gold	F00	-51	0	0	0	0	0
Special drawing rights (SDRs)	F10	111	0	0	0	0	0
Assets consisting of SDRs	F11	111	0	0	0	0	0
Short term loans	F70	347	161	2 163	-563	3 221	-928
Short term trade credit	F71	0	-5	4	15	3	-8
Accounts receivable and payable	F72	37	667	2 800	572	2 463	19
Other short term loans	F79	310	-501	-641	-1 150	755	-939
Medium and long term loans	F80	1 452	2 452	3 611	4 622	-2 922	2 970
Medium and long term trade credit	F81	0	0	0	0	0	0
Other medium and long term loans	F89	1 452	2 452	3 611	4 622	-2 922	2 970
Total		1 995	654	6 938	4 931	1 747	5 245
Change in liabilities							
Currency and transferable sight deposits	F20	95	270	603	266	527	300
In national currency	F21	229	1 286	1 199	406	672	463
In foreign currency	F22	0	0	0	0	0	0
Net position in the IMF	F23	-134	-1 016	-596	-140	-145	-163
Other deposits	F30	-323	1 841	1 354	1 724	4 375	4 995
In national currency	F31	-323	1 841	1 354	1 724	4 375	4 995
In foreign currency	F32	0	0	0	0	0	0
Insurance technical reserves	F90	59	203	242	209	646	621
Actuarial reserves, liabilities for profit sharing	F91	59	203	242	209	646	621
Pre-payments, unsettled claims	F92	0	0	0	0	0	0
Bills and short term bonds	F40	560	-1 001	-148	276	-1 160	-323
Long term bonds	F50	-273	5 052	10 145	10 692	8 135	6 457
Special drawing rights (SDRs)	F10	171	0	195	180	158	0
Counterparts of the net allocation of SDRs	F12	171	0	195	180	158	0
Short term loans	F70	-642	309	-162	-1 152	584	797
Short term trade credit	F71	0	3	-1	-1	5	1
Accounts receivable and payable	F72	22	130	123	-293	873	751
Other short term loans	F79	-664	176	-284	-858	-294	45
Medium and long term loans	F80	-95	139	-288	-837	-1 228	29
Medium and long term trade credit	F81	0	0	0	0	0	0
Other medium and long term loans	F89	-95	139	-288	-837	-1 228	29
Total		-448	6 813	11 941	11 358	12 037	12 876

2. Opérations financières

UNITED KINGDOM

Mio UKL

Administration centrale (S61)

1983	1984	1985	1986	1987	1988	SEC		
							Variation des créances	
-625	-762	1 592	3 184	:	:	F20	Numéraire et dépôts à vue transférables	
11	109	-115	271	:	:	F21	En monnaie nationale	
-636	-871	1 707	2 913	:	:	F22	En monnaie étrangère	
0	0	0	0	:	:	F23	Position nette à l'égard du FMI	
-52	-92	-155	-149	:	:	F30	Autres dépôts	
-77	-63	-68	-116	:	:	F31	En monnaie nationale	
25	-29	-87	-33	:	:	F32	En monnaie étrangère	
0	0	0	0	:	:	F90	Réserves techniques d'assurance	
0	0	0	0	:	:	F92	Réserves primes et sinistres	
-725	3 062	1 129	522	:	:	F40	Titres à court terme	
116	-22	-28	75	:	:	F50	Obligations	
-505	-2 431	-2 344	-3 809	:	:	F60	Actions et autres participations	
-505	-2 431	-2 344	-3 809	:	:	F61	Actions	
0	0	0	0	:	:	F62	Autres participations	
0	0	0	0	:	:	F00	Or financier	
0	0	0	0	:	:	F10	Droits de tirage spéciaux (DTS)	
0	0	0	0	:	:	F11	Avoirs en droits de tirage spéciaux (DTS)	
61	671	796	-1 529	:	:	F70	Crédits à court terme	
-1	0	1	119	:	:	F71	Crédits commerciaux à court terme	
230	1 142	733	-1 573	:	:	F72	Décalages comptables	
-168	-471	62	-75	:	:	F79	Autres crédits à court terme	
5 603	3 461	5 972	4 730	:	:	F80	Crédits à moyen et long terme	
0	0	0	0	:	:	F81	Crédits commerciaux à moyen et long terme	
5 603	3 461	5 972	4 730	:	:	F89	Autres crédits à moyen et long terme	
3 873	3 887	6 962	3 024	:	:		Total	
							Variation des engagements	
786	617	429	674	:	:	F20	Numéraire et dépôts à vue transférables	
822	617	429	674	:	:	F21	En monnaie nationale	
0	0	0	0	:	:	F22	En monnaie étrangère	
-36	0	0	0	:	:	F23	Position nette à l'égard du FMI	
3 257	3 723	3 173	2 196	:	:	F30	Autres dépôts	
3 257	3 723	3 173	2 196	:	:	F31	En monnaie nationale	
0	0	0	0	:	:	F32	En monnaie étrangère	
791	760	719	908	:	:	F90	Réserves techniques d'assurance	
791	760	719	908	:	:	F91	Réserves mathématiques, participation aux bénéficiaires	
0	0	0	0	:	:	F92	Réserves primes et sinistres	
142	-12	96	3	:	:	F40	Titres à court terme	
9 490	8 558	9 555	6 870	:	:	F50	Obligations	
0	0	0	0	:	:	F10	Droits de tirage spéciaux (DTS)	
0	0	0	0	:	:	F12	Contrepartie des allocations nettes de DTS	
630	1 194	1 325	337	:	:	F70	Crédits à court terme	
8	21	32	-314	:	:	F71	Crédits commerciaux à court terme	
773	1 325	640	367	:	:	F72	Décalages comptables	
-151	-152	653	284	:	:	F79	Autres crédits à court terme	
-844	-400	1 034	2 418	:	:	F80	Crédits à moyen et long terme	
0	0	0	0	:	:	F81	Crédits commerciaux à moyen et long terme	
-844	-400	1 034	2 418	:	:	F89	Autres crédits à moyen et long terme	
14 252	14 440	16 331	13 406	:	:		Total	

UNITED KINGDOM

2. Financial transactions

Local government (S62)

Mio UKL

	ESA	1970	1978	1979	1980	1981	1982
Change in assets							
Currency and transferable sight deposits	F20	1	7	-15	15	50	81
In national currency	F21	1	7	-15	15	48	74
In foreign currency	F22	0	0	0	0	2	7
Net position in the IMF	F23	0	0	0	0	0	0
Other deposits	F30	0	-55	-56	34	65	414
In national currency	F31	0	-56	-56	35	64	415
In foreign currency	F32	0	1	0	-1	1	-1
Insurance technical reserves	F90	0	0	0	0	0	0
Pre-payments, unsettled claims	F92	0	0	0	0	0	0
Bills and short term bonds	F40	0	-3	0	0	0	0
Long term bonds	F50	0	5	10	4	14	2
Shares and other equities	F60	0	0	0	0	0	0
Shares	F61	0	0	0	0	0	0
Other equities	F62	0	0	0	0	0	0
Financial gold	F00	0	0	0	0	0	0
Special drawing rights (SDRs)	F10	0	0	0	0	0	0
Assets consisting of SDRs	F11	0	0	0	0	0	0
Short term loans	F70	-31	-100	-227	-269	-100	-436
Short term trade credit	F71	0	0	0	0	0	0
Accounts receivable and payable	F72	-31	-62	-218	-292	-109	-423
Other short term loans	F79	0	-38	-9	23	9	-13
Medium and long term loans	F80	76	-66	280	450	233	482
Medium and long term trade credit	F81	0	0	0	0	0	0
Other medium and long term loans	F89	76	-66	280	450	233	482
Total		46	-212	-8	234	262	543
Change in liabilities							
Currency and transferable sight deposits	F20	0	0	0	0	0	0
In national currency	F21	0	0	0	0	0	0
In foreign currency	F22	0	0	0	0	0	0
Net position in the IMF	F23	0	0	0	0	0	0
Other deposits	F30	-14	919	1 464	-103	-237	-1 002
In national currency	F31	-14	919	1 464	-103	-237	-1 002
In foreign currency	F32	0	0	0	0	0	0
Insurance technical reserves	F90	0	0	0	0	0	0
Actuarial reserves, liabilities for profit sharing	F91	0	0	0	0	0	0
Pre-payments, unsettled claims	F92	0	0	0	0	0	0
Bills and short term bonds	F40	33	-61	39	270	174	-435
Long term bonds	F50	103	52	-155	-137	-177	-167
Special drawing rights (SDRs)	F10	0	0	0	0	0	0
Counterparts of the net allocation of SDRs	F12	0	0	0	0	0	0
Short term loans	F70	-43	504	370	830	1 834	333
Short term trade credit	F71	0	0	0	0	0	0
Accounts receivable and payable	F72	4	95	98	104	250	-161
Other short term loans	F79	-47	409	272	726	1 584	494
Medium and long term loans	F80	1 163	-318	681	2 267	-950	793
Medium and long term trade credit	F81	0	0	0	0	0	0
Other medium and long term loans	F89	1 163	-318	681	2 267	-950	793
Total		1 242	1 096	2 399	3 127	644	-478

2. Opérations financières

UNITED KINGDOM

Mio UKL

Administrations locales (S62)

1983	1984	1985	1986	1987	1988	SEC
Variation des créances						
44	-66	151	186	:	:	F20 Numéraire et dépôts à vue transférables
36	-51	150	172	:	:	F21 En monnaie nationale
8	-15	1	14	:	:	F22 En monnaie étrangère
0	0	0	0	:	:	F23 Position nette à l'égard du FMI
7	124	523	995	:	:	F30 Autres dépôts
5	124	516	934	:	:	F31 En monnaie nationale
2	0	7	1	:	:	F32 En monnaie étrangère
0	0	0	0	:	:	F90 Réserves techniques d'assurance
0	0	0	0	:	:	F92 Réserves primes et sinistres
0	0	15	-14	:	:	F40 Titres à court terme
18	13	1	7	:	:	F50 Obligations
0	0	0	0	:	:	F60 Actions et autres participations
0	0	0	0	:	:	F61 Actions
0	0	0	0	:	:	F62 Autres participations
0	0	0	0	:	:	F00 Or financier
0	0	0	0	:	:	F10 Droits de tirage spéciaux (DTS)
0	0	0	0	:	:	F11 Avoirs en droits de tirage spéciaux (DTS)
102	42	124	-60	:	:	F70 Crédits à court terme
0	0	0	0	:	:	F71 Crédits commerciaux à court terme
103	-106	3	-679	:	:	F72 Décalages comptables
-1	148	121	619	:	:	F79 Autres crédits à court terme
-351	-189	-492	-495	:	:	F80 Crédits à moyen et long terme
0	0	0	0	:	:	F81 Crédits commerciaux à moyen et long terme
-351	-189	-492	-495	:	:	F89 Autres crédits à moyen et long terme
-180	-76	322	619	:	:	Total
Variation des engagements						
0	0	0	0	:	:	F20 Numéraire et dépôts à vue transférables
0	0	0	0	:	:	F21 En monnaie nationale
0	0	0	0	:	:	F22 En monnaie étrangère
0	0	0	0	:	:	F23 Position nette à l'égard du FMI
-11	663	-368	-1 015	:	:	F30 Autres dépôts
-11	663	-368	-1 015	:	:	F31 En monnaie nationale
0	0	0	0	:	:	F32 En monnaie étrangère
0	0	0	0	:	:	F90 Réserves techniques d'assurance
0	0	0	0	:	:	F91 Réserves mathématiques, participation aux bénéfices
0	0	0	0	:	:	F92 Réserves primes et sinistres
99	106	131	-129	:	:	F40 Titres à court terme
-236	-338	-629	-202	:	:	F50 Obligations
0	0	0	0	:	:	F10 Droits de tirage spéciaux (DTS)
0	0	0	0	:	:	F12 Contrepartie des allocations nettes de DTS
-801	-136	-1 282	-1 166	:	:	F70 Crédits à court terme
0	0	0	0	:	:	F71 Crédits commerciaux à court terme
119	77	98	-30	:	:	F72 Décalages comptables
-920	-213	-1 380	-1 136	:	:	F79 Autres crédits à court terme
2 364	2 301	4 625	4 941	:	:	F80 Crédits à moyen et long terme
0	0	0	0	:	:	F81 Crédits commerciaux à moyen et long terme
2 364	2 301	4 625	4 941	:	:	F89 Autres crédits à moyen et long terme
1 415	2 596	2 477	2 429	:	:	Total

UNITED KINGDOM
2. Financial transactions
Social security funds (S63)
Mio UKL

	ESA	1970	1978	1979	1980	1981	1982
Change in assets							
Currency and transferable sight deposits	F20	0	0	0	0	0	0
In national currency	F21	0	0	0	0	0	0
In foreign currency	F22	0	0	0	0	0	0
Net position in the IMF	F23	0	0	0	0	0	0
Other deposits	F30	0	0	0	0	0	0
In national currency	F31	0	0	0	0	0	0
In foreign currency	F32	0	0	0	0	0	0
Insurance technical reserves	F90	0	0	0	0	0	0
Pre-payments, unsettled claims	F92	0	0	0	0	0	0
Bills and short term bonds	F40	0	0	0	0	0	0
Long term bonds	F50	0	0	0	0	0	0
Shares and other equities	F60	0	0	0	0	0	0
Shares	F61	0	0	0	0	0	0
Other equities	F62	0	0	0	0	0	0
Financial gold	F00	0	0	0	0	0	0
Special drawing rights (SDRs)	F10	0	0	0	0	0	0
Assets consisting of SDRs	F11	0	0	0	0	0	0
Short term loans	F70	44	495	821	946	-149	-857
Short term trade credit	F71	0	0	0	0	0	0
Accounts receivable and payable	F72	0	250	474	356	1 089	-1 312
Other short term loans	F79	44	245	347	590	-1 238	455
Medium and long term loans	F80	0	0	0	0	0	0
Medium and long term trade credit	F81	0	0	0	0	0	0
Other medium and long term loans	F89	0	0	0	0	0	0
Total		44	495	821	946	-149	-857
Change in liabilities							
Currency and transferable sight deposits	F20	0	0	0	0	0	0
In national currency	F21	0	0	0	0	0	0
In foreign currency	F22	0	0	0	0	0	0
Net position in the IMF	F23	0	0	0	0	0	0
Other deposits	F30	0	0	0	0	0	0
In national currency	F31	0	0	0	0	0	0
In foreign currency	F32	0	0	0	0	0	0
Insurance technical reserves	F90	0	0	0	0	0	0
Actuarial reserves, liabilities for profit sharing	F91	0	0	0	0	0	0
Pre-payments, unsettled claims	F92	0	0	0	0	0	0
Bills and short term bonds	F40	0	0	0	0	0	0
Long term bonds	F50	0	0	0	0	0	0
Special drawing rights (SDRs)	F10	0	0	0	0	0	0
Counterparts of the net allocation of SDRs	F12	0	0	0	0	0	0
Short term loans	F70	0	0	0	0	0	0
Short term trade credit	F71	0	0	0	0	0	0
Accounts receivable and payable	F72	0	0	0	0	0	0
Other short term loans	F79	0	0	0	0	0	0
Medium and long term loans	F80	0	0	0	0	0	0
Medium and long term trade credit	F81	0	0	0	0	0	0
Other medium and long term loans	F89	0	0	0	0	0	0
Total		0	0	0	0	0	0

2. Opérations financières

UNITED KINGDOM

Mio UKL

Administrations de sécurité sociale (S63)

1983	1984	1985	1986	1987	1988	SEC	
							Variation des créances
0	0	0	0	:	:	F20	Numéraire et dépôts à vue transférables
0	0	0	0	:	:	F21	En monnaie nationale
0	0	0	0	:	:	F22	En monnaie étrangère
0	0	0	0	:	:	F23	Position nette à l'égard du FMI
0	0	0	0	:	:	F30	Autres dépôts
0	0	0	0	:	:	F31	En monnaie nationale
0	0	0	0	:	:	F32	En monnaie étrangère
0	0	0	0	:	:	F90	Réserves techniques d'assurance
0	0	0	0	:	:	F92	Réserves primes et sinistres
0	0	0	0	:	:	F40	Titres à court terme
0	0	0	0	:	:	F50	Obligations
0	0	0	0	:	:	F60	Actions et autres participations
0	0	0	0	:	:	F61	Actions
0	0	0	0	:	:	F62	Autres participations
0	0	0	0	:	:	F00	Or financier
0	0	0	0	:	:	F10	Droits de tirage spéciaux (DTS)
0	0	0	0	:	:	F11	Avoirs en droits de tirage spéciaux (DTS)
618	619	877	321	:	:	F70	Crédits à court terme
0	0	0	0	:	:	F71	Crédits commerciaux à court terme
700	151	332	-46	:	:	F72	Décalages comptables
-82	468	545	367	:	:	F79	Autres crédits à court terme
0	0	0	0	:	:	F80	Crédits à moyen et long terme
0	0	0	0	:	:	F81	Crédits commerciaux à moyen et long terme
0	0	0	0	:	:	F89	Autres crédits à moyen et long terme
618	619	877	321	:	:		Total
							Variation des engagements
0	0	0	0	:	:	F20	Numéraire et dépôts à vue transférables
0	0	0	0	:	:	F21	En monnaie nationale
0	0	0	0	:	:	F22	En monnaie étrangère
0	0	0	0	:	:	F23	Position nette à l'égard du FMI
0	0	0	0	:	:	F30	Autres dépôts
0	0	0	0	:	:	F31	En monnaie nationale
0	0	0	0	:	:	F32	En monnaie étrangère
0	0	0	0	:	:	F90	Réserves techniques d'assurance
0	0	0	0	:	:	F91	Réserves mathématiques, participation aux bénéfices
0	0	0	0	:	:	F92	Réserves primes et sinistres
0	0	0	0	:	:	F40	Titres à court terme
0	0	0	0	:	:	F50	Obligations
0	0	0	0	:	:	F10	Droits de tirage spéciaux (DTS)
0	0	0	0	:	:	F12	Contrepartie des allocations nettes de DTS
0	0	0	0	:	:	F70	Crédits à court terme
0	0	0	0	:	:	F71	Crédits commerciaux à court terme
0	0	0	0	:	:	F72	Décalages comptables
0	0	0	0	:	:	F79	Autres crédits à court terme
0	0	0	0	:	:	F80	Crédits à moyen et long terme
0	0	0	0	:	:	F81	Crédits commerciaux à moyen et long terme
0	0	0	0	:	:	F89	Autres crédits à moyen et long terme
0	0	0	0	:	:		Total

UNITED KINGDOM

3. Expenditure and receipts by main economic categories

General government (S60)

Mio UKL

	1970	1978	1979	1980	1981	1982
Expenditure						
1. Total expenditure	18 981	65 356	76 136	93 811	106 158	117 395
2. Current and capital expenditure	17 864	63 977	73 610	90 948	106 964	115 801
3. Actual current expenditure	14 366	57 192	66 631	82 953	96 598	107 449
4. Actual expenditure on compensation of employees and on goods and services	6 791	26 831	31 392	39 937	44 180	48 113
Intermediate consumption (P20)	3 540	13 865	16 224	20 534	23 041	26 470
Actual compensation of employees (R101+R102)	5 253	18 394	21 129	26 610	30 121	32 104
Taxes on production (R22)	0	0	0	0	0	0
Loss: sales of goods and services and production on own account	2 002	5 428	5 961	7 207	8 982	10 461
5. Property and entrepreneurial income and net accident insurance premiums (R40+R51)	2 025	7 093	8 669	10 873	12 702	13 948
6. Subsidies and unrequited current transfers n.e.c. (R30+R60)	5 550	23 268	26 570	32 143	39 716	45 388
7. Capital expenditure	3 498	6 785	6 979	7 995	10 366	8 352
8. Final capital expenditure (P40+P70)	2 447	4 684	5 110	5 542	4 485	4 470
9. Capital transfers (R70)	1 051	2 101	1 869	2 453	5 881	3 882
10. Loans, advances and equities (net change in assets)	1 117	1 379	2 526	2 863	-806	1 594
11. Net change in assets due to trade credit and accounts receivable and payable (F71+F72+F81)	-20	622	2 840	841	2 318	-2 315
Receipts						
12. Total receipts	19 223	57 113	67 791	83 719	97 504	108 577
13. Actual current receipts	18 840	56 714	67 337	83 225	96 724	107 912
14. Current taxes	15 338	43 557	51 940	63 982	74 236	81 685
on income and wealth (R61)	7 937	23 650	26 401	32 415	37 701	42 257
linked to production and imports (R20)	7 401	19 907	25 539	31 567	36 535	39 428
15. Actual social contributions (R62)	2 559	9 519	10 895	13 150	15 041	17 198
16. Property entrepreneurial income and accident insurance claims (R40+R52)	902	3 137	3 883	5 111	5 817	6 865
17. Subsidies and unrequited current transfers n.e.c. (R30+R65+R67+R69)	41	501	619	982	1 630	2 164
18. Capital receipts	383	399	454	494	780	665
19. Capital taxes (R72)	383	372	418	447	744	606
20. Capital transfers n.e.c. (R71+R79)	0	27	36	47	36	59
Balances (a)						
Gross saving (N4) (13-3)	4 389	-976	106	-522	-616	-256
Net lending (+) or net borrowing (-) (N5) (12-2)	1 274	-7 362	-6 419	-8 023	-10 202	-7 943
Net balance to be financed (-) or allocated (+) (12-1)	157	-8 741	-8 945	-10 886	-9 396	-9 537
Net balance to be financed (-) or allocated (+) on a cash basis (12-1-11)	177	-9 363	-11 785	-11 727	-11 714	-7 222

3. Dépenses et recettes par grandes catégories économiques

UNITED KINGDOM

Mio UKL

Administrations publiques (S60)

1983	1984	1985	1986	1987	1988	
						Dépenses
127 581	135 525	145 140	150 384	:	:	1. Dépenses totales
126 761	137 778	146 768	155 269	161 191	172 517	2. Dépenses courantes et en capital
117 218	127 166	136 416	143 648	151 343	158 876	3. Dépenses effectives courantes
53 598	57 338	60 177	64 701	69 618	74 739	4. Dépenses effectives en rémunération des salariés et en biens et services (nettes)
						Consommation intermédiaire (P20)
29 673	31 755	32 681	34 524	36 458	38 948	Rémunération effective des salariés (R101+R102)
34 954	36 823	38 639	41 654	45 229	48 792	Impôts liés à la production (R22)
0	0	0	0	0	0	Moins: ventes de biens et services et production pour compte propre
11 029	11 240	11 343	11 477	12 069	13 001	5. Revenus de la propriété et de l'entreprise et primes nettes d'assurance-dommages (R40+R51)
14 160	15 736	17 451	17 129	17 955	18 072	6. Subventions d'exploitation et transferts courants sans contrepartie n.d.a. (R30+R60)
49 460	54 092	58 788	61 818	63 770	66 065	7. Dépenses en capital
9 543	10 612	10 352	11 621	9 848	13 641	8. Dépenses finales en capital (P40+P70)
5 953	6 774	7 033	6 677	6 626	5 836	9. Transferts en capital (R70)
3 590	3 838	3 319	4 744	3 222	7 805	10. Prêts, avances et participations (variation nette de créances)
820	-2 253	-1 628	-4 855	:	:	11. Solde des créances et engagements sur crédits commerciaux et décalages comptables (F71+F72+F81)
132	-236	239	-2 202	:	:	
						Recettes
117 401	125 879	137 571	145 280	156 496	174 789	12. Recettes totales
116 786	125 170	136 643	144 251	155 373	173 606	13. Recettes effectives courantes
88 112	94 527	103 694	111 241	119 615	134 643	14. Impôts courants
45 573	49 046	54 466	55 382	59 108	66 366	sur le revenu et le patrimoine (R61)
42 539	45 481	49 228	55 859	60 507	68 277	liés à la production et à l'importation (R20)
19 733	21 220	23 014	24 847	27 156	30 635	15. Cotisations sociales effectives (R62)
6 956	7 570	8 621	6 831	7 198	7 044	16. Revenus de la propriété et de l'entreprise et indemnités d'assurance-dommages (R40+R52)
1 985	1 853	1 314	1 332	1 404	1 284	17. Subventions d'exploitation et autres transferts courants sans contrepartie n.d.a. (R30+R65+R67+R69)
615	709	928	1 029	1 123	1 183	18. Recettes en capital
571	660	854	954	1 058	1 090	19. Impôts en capital (R72)
44	49	74	75	65	93	20. Transferts en capital n.d.a. (R71+R79)
						Soldes (a)
-1 186	-2 849	-438	-154	3 213	13 420	Épargne brute (N4) (13-3)
-10 114	-12 752	-9 862	-10 746	-5 512	962	Capacité (+) ou besoin (-) de financement (N5) (12-2)
-10 934	-10 499	-8 234	-5 861	:	:	Solde net à financer (-) ou à employer (+) (12-1)
-11 066	-10 263	-8 533	-3 659	:	:	Solde net à financer (-) ou à employer (+) sur la base de règlements (12-1-11)

UNITED KINGDOM

3. Expenditure and receipts by
main economic categories

Central government (S61)

Mio UKL

	1970	1978	1979	1980	1981	1982
Expenditure						
1. Total expenditure	15 303	52 896	61 737	76 209	86 253	94 360
2. Current and capital expenditure	13 540	51 013	58 899	72 579	86 777	92 631
3. Actual current expenditure	11 769	47 585	55 452	68 289	79 119	86 586
4. Actual expenditure on compensation of employees and on goods and services	4 896	17 954	20 947	26 931	30 152	33 073
Intermediate consumption (P20)	2 622	10 114	11 738	15 087	17 235	19 731
Actual compensation of employees (R101+R102)	2 645	9 256	10 534	13 482	14 989	15 685
Taxes on production (R22)	196	312	436	556	666	659
Less: sales of goods and services and production on own account	567	1 728	1 761	2 194	2 738	3 202
5. Property and entrepreneurial income and net accident insurance premiums (R40+R51)	1 365	5 961	7 177	8 889	10 739	11 905
6. Subsidies and unrequited current transfers n.e.c. (R30+R60)	5 508	23 670	27 328	32 469	38 228	41 608
7. Capital expenditure	1 771	3 428	3 447	4 290	7 658	6 045
8. Final capital expenditure (P40+P70)	594	1 321	1 522	1 800	1 770	2 379
9. Capital transfers (R70)	1 177	2 107	1 925	2 490	5 888	3 666
10. Loans, advances and equities (net change in assets)	1 763	1 883	2 838	3 630	-524	1 729
11. Net change in assets due to trade credit and accounts receivable and payable (F71+F72+F81)	15	529	2 682	881	1 588	-741
Receipts						
12. Total receipts	16 069	45 081	54 035	66 676	77 605	85 223
13. Actual current receipts	15 686	44 709	53 617	66 225	76 860	84 600
14. Current taxes	14 225	39 388	47 277	58 119	66 944	73 092
on income and wealth (R61)	7 937	23 650	26 401	32 415	37 701	42 257
linked to production and imports (R20)	6 288	15 738	20 876	25 704	29 243	30 835
15. Actual social contributions (R62)	60	282	318	413	465	503
16. Property entrepreneurial income and accident insurance claims (R40+R52)	1 135	3 992	4 796	6 028	6 896	7 840
17. Subsidies and unrequited current transfers n.e.c. (R30+R65+R67+R69)	266	1 047	1 226	1 665	2 555	3 165
18. Capital receipts	383	372	418	451	745	623
19. Capital taxes (R72)	383	372	418	447	744	606
20. Capital transfers n.e.c. (R71+R79)	0	0	0	4	1	17
Balances (a)						
Gross saving (N4) (13-3)	3 866	-3 141	-2 151	-2 485	-2 706	-2 390
Net lending (+) or net borrowing (-) (N5) (12-2)	2 478	-6 197	-5 180	-6 324	-9 619	-7 812
Net balance to be financed (-) or allocated (+) (12-1)	715	-8 080	-8 018	-9 954	-9 095	-9 541
Net balance to be financed (-) or allocated (+) on a cash basis (12-1-11)	700	-8 609	-10 700	-10 835	-10 683	-8 800

3. Dépenses et recettes par grandes catégories économiques

UNITED KINGDOM

Mio UKL

Administration centrale (S61)

1983	1984	1985	1986	1987	1988	
						Dépenses
104 858	109 211	119 914	122 981	:	:	1. Dépenses totales
99 812	108 674	116 252	122 060	127 289	136 932	2. Dépenses courantes et en capital
94 303	102 496	109 390	113 998	121 007	125 552	3. Dépenses effectives courantes
36 604	39 068	40 993	43 860	46 876	50 028	4. Dépenses effectives en rémunération des salariés et en biens et services (nettes)
						Consommation intermédiaire (P20)
22 099	23 792	24 252	25 674	26 885	28 696	Rémunération effective des salariés (R101+R102)
17 402	18 060	19 212	20 416	22 367	24 000	Impôts liés à la production (R22)
522	427	340	368	397	420	Moins: ventes de biens et services et production pour compte propre
3 419	3 211	2 811	2 598	2 773	3 088	
12 698	14 584	16 282	16 538	17 629	18 029	5. Revenus de la propriété et de l'entreprise et primes nettes d'assurance-dommages (R40+R51)
45 001	48 844	52 115	53 600	56 502	57 495	6. Subventions d'exploitation et transferts courants sans contrepartie n.d.a. (R30+R60)
5 509	6 178	6 862	8 062	6 282	11 380	7. Dépenses en capital
2 736	2 999	3 564	3 097	2 847	3 408	8. Dépenses finales en capital (P40+P70)
2 773	3 179	3 298	4 965	3 435	7 972	9. Transferts en capital (R70)
5 046	537	3 662	921	:	:	10. Prêts, avances et participations (variation nette de créances)
-552	-204	62	-1 507	:	:	11. Solde des créances et engagements sur crédits commerciaux et décalages comptables (F71+F72+F81)
						Recettes
91 190	98 017	107 505	112 744	121 392	135 615	12. Recettes totales
90 617	97 353	106 628	111 768	120 334	134 505	13. Recettes effectives courantes
78 676	84 353	92 519	98 662	105 707	119 110	14. Impôts courants
45 573	49 046	54 466	55 382	59 108	66 366	sur le revenu et le patrimoine (R61)
33 103	35 307	38 053	43 280	46 599	52 744	liés à la production et à l'importation (R20)
545	569	592	643	688	803	15. Cotisations sociales effectives (R62)
8 253	9 268	10 572	9 192	9 890	9 963	16. Revenus de la propriété et de l'entreprise et indemnités d'assurance-dommages (R40+R52)
3 143	3 163	2 945	3 271	4 049	4 629	17. Subventions d'exploitation et autres transferts courants sans contrepartie n.d.a. (R30+R65+R67+R69)
573	664	877	976	1 058	1 110	18. Recettes en capital
571	660	854	954	1 058	1 090	19. Impôts en capital (R72)
2	4	23	22	0	20	20. Transferts en capital n.d.a. (R71+R79)
						Soldes (a)
-4 107	-5 747	-3 145	-2 724	-879	8 394	Épargne brute (N4) (13-3)
-9 043	-11 261	-9 130	-9 810	-6 103	-1 876	Capacité (+) ou besoin (-) de financement (N5) (12-2)
-14 089	-11 798	-12 792	-10 731	:	:	Solde net à financer (-) ou à employer (+) (12-1)
-13 537	-11 594	-12 854	-9 224	:	:	Solde net à financer (-) ou à employer (+) sur la base de règlements (12-1-11)

UNITED KINGDOM

3. Expenditure and receipts by
main economic categories

Local government (S62)

Mio UKL

	1970	1978	1979	1980	1981	1982
Expenditure						
1. Total expenditure	6 218	19 772	23 339	28 429	29 493	31 133
2. Current and capital expenditure	6 142	19 871	23 058	27 952	29 237	30 662
3. Actual current expenditure	4 259	16 291	19 259	23 952	26 212	28 027
4. Actual expenditure on compensation of employees and on goods and services	2 720	11 136	13 183	16 419	18 039	19 386
Intermediate consumption (P20)	859	3 561	4 261	5 140	5 439	6 361
Actual compensation of employees (R101+R102)	2 781	10 099	11 659	14 456	16 616	17 811
Taxes on production (R22)	515	1 176	1 463	1 836	2 228	2 473
Less: sales of goods and services and production on own account	1 435	3 700	4 200	5 013	6 244	7 259
5. Property and entrepreneurial income and net accident insurance premiums (R40+R51)	1 068	2 910	3 471	4 233	4 397	4 321
6. Subsidies and unrequited current transfers n.e.c. (R30+R60)	471	2 245	2 605	3 300	3 776	4 320
7. Capital expenditure	1 883	3 580	3 799	4 000	3 025	2 635
8. Final capital expenditure (P40+P70)	1 853	3 363	3 588	3 742	2 715	2 091
9. Capital transfers (R70)	30	217	211	258	310	544
10. Loans, advances and equities (net change in assets)	76	-99	281	477	256	471
11. Net change in assets due to trade credit and accounts receivable and payable (F71+F72+F81)	-35	-157	-316	-396	-359	-262
Receipts						
12. Total receipts	4 913	18 370	21 245	25 729	29 381	31 680
13. Actual current receipts	4 757	18 120	20 942	25 391	29 029	31 310
14. Current taxes	1 827	5 660	6 567	8 261	10 194	11 732
on income and wealth (R61)	0	0	0	0	0	0
linked to production and imports (R20)	1 827	5 660	6 567	8 261	10 194	11 732
15. Actual social contributions (R62)	61	259	300	376	440	501
16. Property entrepreneurial income and accident insurance claims (R40+R52)	109	495	559	707	738	818
17. Subsidies and unrequited current transfers n.e.c. (R30+R65+R67+R69)	2 760	11 706	13 516	16 047	17 657	18 259
18. Capital receipts	156	250	303	338	352	370
19. Capital taxes (R72)	0	0	0	0	0	0
20. Capital transfers n.e.c. (R71+R79)	156	250	303	338	352	370
Balances (a)						
Gross saving (N4) (13-3)	464	1 596	1 399	1 066	2 522	2 968
Net lending (+) or net borrowing (-) (N5) (12-2)	-1 263	-1 734	-2 097	-2 596	-151	703
Net balance to be financed (-) or allocated (+) (12-1)	-1 339	-1 635	-2 378	-3 073	-407	232
Net balance to be financed (-) or allocated (+) on a cash basis (12-1-11)	-1 304	-1 478	-2 062	-2 677	-48	494

3. Dépenses et recettes par grandes catégories économiques

UNITED KINGDOM

Mio UKL

Administrations locales (S62)

1983	1984	1985	1986	1987	1988	
						Dépenses
35 649	38 854	39 001	42 232	:	:	1. Dépenses totales
35 983	38 882	39 371	42 101	44 637	46 356	2. Dépenses courantes et en capital
31 633	33 771	35 131	37 724	40 167	43 207	3. Dépenses effectives courantes
21 251	22 473	23 218	25 437	27 768	30 234	4. Dépenses effectives en rémunération des salariés et en biens et services (nettes)
7 206	7 602	7 951	8 431	9 161	9 818	Consommation intermédiaire (P20)
19 399	20 737	21 676	23 581	25 421	27 620	Rémunération effective des salariés (R101+R102)
2 256	2 163	2 123	2 304	2 482	2 709	Impôts liés à la production (R22)
7 610	8 029	8 532	8 879	9 296	9 913	Moins: ventes de biens et services et production pour compte propre
3 939	4 009	4 405	4 380	4 586	4 706	5. Revenus de la propriété et de l'entreprise et primes nettes d'assurance-dommages (R40+R51)
6 443	7 289	7 508	7 907	7 813	8 267	6. Subventions d'exploitation et transferts courants sans contrepartie n.d.a. (R30+R60)
4 350	5 111	4 240	4 377	4 470	3 149	7. Dépenses en capital
3 217	3 775	3 469	3 780	3 779	2 428	8. Dépenses finales en capital (P40+P70)
1 133	1 336	771	597	691	721	9. Transferts en capital (R70)
-334	-28	-370	131	:	:	10. Prêts, avances et participations (variation nette de créances)
-16	-183	-95	-649	:	:	11. Solde des créances et engagements sur crédits commerciaux et décalages comptables (F71+F72+F81)
						Recettes
34 550	36 630	38 081	41 174	44 266	46 577	12. Recettes totales
34 192	35 908	37 280	40 303	43 297	45 616	13. Recettes effectives courantes
12 219	12 767	13 638	15 251	16 787	18 661	14. Impôts courants
0	0	0	0	0	0	sur le revenu et le patrimoine (R61)
12 219	12 767	13 638	15 251	16 787	18 661	liés à la production et à l'importation (R20)
566	610	630	703	768	846	15. Cotisations sociales effectives (R62)
745	694	751	851	1 012	1 060	16. Revenus de la propriété et de l'entreprise et indemnités d'assurance-dommages (R40+R52)
20 662	21 837	22 261	23 498	24 730	25 049	17. Subventions d'exploitation et autres transferts courants sans contrepartie n.d.a. (R30+R65+R67+R69)
358	722	801	871	969	961	18. Recettes en capital
0	0	0	0	0	0	19. Impôts en capital (R72)
358	722	801	871	969	961	20. Transferts en capital n.d.a. (R71+R79)
						Soldes (a)
2 226	1 888	1 867	2 316	2 519	1 659	Épargne brute (N4) (13-3)
-1 766	-2 501	-1 572	-1 190	-982	-529	Capacité (+) ou besoin (-) de financement (N5) (12-2)
-1 432	-2 473	-1 202	-1 321	:	:	Solde net à financer (-) ou à employer (+) (12-1)
-1 416	-2 290	-1 107	-672	:	:	Solde net à financer (-) ou à employer (+) sur la base de règlements (12-1-11)

UNITED KINGDOM

3. Expenditure and receipts by main economic categories

Social security funds (S63)

Mio UKL

	1970	1978	1979	1980	1981	1982
Expenditure						
1. Total expenditure	3 132	12 124	13 840	17 030	18 678	22 164
2. Current and capital expenditure	3 088	11 879	13 493	16 440	19 916	21 709
3. Actual current expenditure	3 088	11 879	13 493	16 440	19 916	21 709
4. Actual expenditure on compensation of employees and on goods and services	106	361	420	568	678	703
Intermediate consumption (P20)	59	190	225	307	367	378
Actual compensation of employees (R101+R102)	44	168	190	255	303	318
Taxes on production (R22)	3	3	5	6	8	7
Less: sales of goods and services and production on own account	0	0	0	0	0	0
5. Property and entrepreneurial income and net accident insurance premiums (R40+R51)	0	0	0	0	1	27
6. Subsidies and unrequited current transfers n.e.c. (R30+R60)	2 982	11 518	13 073	15 872	19 237	20 979
7. Capital expenditure	0	0	0	0	0	0
8. Final capital expenditure (P40+P70)	0	0	0	0	0	0
9. Capital transfers (R70)	0	0	0	0	0	0
10. Loans, advances and equities (net change in assets)	44	245	347	590	-1 238	455
11. Net change in assets due to trade credit and accounts receivable and payable (F71+F72+F81)	0	250	474	356	1 089	-1 312
Receipts						
12. Total receipts	3 147	12 448	14 351	17 337	19 484	20 875
13. Actual current receipts	3 147	12 448	14 351	17 337	19 484	20 875
14. Current taxes	0	0	0	0	0	0
on income and wealth (R61)	0	0	0	0	0	0
linked to production and imports (R20)	0	0	0	0	0	0
15. Actual social contributions (R62)	2 655	10 107	11 531	13 944	15 923	18 104
16. Property entrepreneurial income and accident insurance claims (R40+R52)	66	428	507	625	618	512
17. Subsidies and unrequited current transfers n.e.c. (R30+R65+R67+R69)	426	1 913	2 313	2 768	2 943	2 259
18. Capital receipts	0	0	0	0	0	0
19. Capital taxes (R72)	0	0	0	0	0	0
20. Capital transfers n.e.c. (R71+R79)	0	0	0	0	0	0
Balances						
Gross saving (N4) (13-3)	59	569	858	897	-432	-834
Net lending (+) or net borrowing (-) (N5) (12-2)	59	569	858	897	-432	-834
Net balance to be financed (-) or allocated (+) (12-1)	15	324	511	307	806	-1 289
Net balance to be financed (-) or allocated (+) on a cash basis (12-1-11)	15	74	37	-49	-283	23

3. Dépenses et recettes par grandes catégories économiques

UNITED KINGDOM

Mio UKL

Administration de sécurité sociale (S63)

1983	1984	1985	1986	1987	1988	
23 268	24 998	26 913	29 146	:	:	Dépenses
23 350	24 530	26 368	28 779	29 834	31 445	1. Dépenses totales
23 350	24 530	26 368	28 779	29 834	31 445	2. Dépenses courantes et en capital
697	686	863	743	770	813	3. Dépenses effectives courantes
						4. Dépenses effectives en rémunération des salariés et en biens et services (nettes)
368	361	478	419	412	434	Consommation intermédiaire (P20)
324	322	385	324	358	379	Rémunération effective des salariés (R101+R102)
5	3	0	0	0	0	Impôts liés à la production (R22)
0	0	0	0	0	0	Moins: ventes de biens et services et production pour compte propre
28	18	4	0	0	0	5. Revenus de la propriété et de l'entreprise et primes nettes d'assurance-dommages (R40+R51)
22 625	23 826	25 501	28 036	29 064	30 632	6. Subventions d'exploitation et transferts courants sans contrepartie n.d.a. (R30+R60)
0	0	0	0	0	0	7. Dépenses en capital
0	0	0	0	0	0	8. Dépenses finales en capital (P40+P70)
0	0	0	0	0	0	9. Transferts en capital (R70)
-62	468	545	367	:	:	10. Prêts, avances et participations (variation nette de créances)
700	151	332	-46	:	:	11. Solde des créances et engagements sur crédits commerciaux et décalages comptables (F71+F72+F81)
						Recettes
24 045	25 540	27 208	29 033	31 407	34 812	12. Recettes totales
24 045	25 540	27 208	29 033	31 407	34 812	13. Recettes effectives courantes
0	0	0	0	0	0	14. Impôts courants
0	0	0	0	0	0	sur le revenu et le patrimoine (R61)
0	0	0	0	0	0	liés à la production et à l'importation (R20)
20 793	22 337	24 226	26 168	28 617	32 193	15. Cotisations sociales effectives (R62)
463	483	538	577	556	684	16. Revenus de la propriété et de l'entreprise et indemnités d'assurance-dommages (R40+R52)
2 789	2 720	2 444	2 288	2 234	1 935	17. Subventions d'exploitation et autres transferts courants sans contrepartie n.d.a. (R30+R65+R67+R69)
0	0	0	0	0	0	18. Recettes en capital
0	0	0	0	0	0	19. Impôts en capital (R72)
0	0	0	0	0	0	20. Transferts en capital n.d.a. (R71+R79)
695	1 010	840	254	1 573	3 367	Soldes
695	1 010	840	254	1 573	3 367	Épargne brute (N4) (13-3)
777	542	295	-113	:	:	Capacité (+) ou besoin (-) de financement (N5) (12-2)
77	391	-37	-67	:	:	Solde net à financer (-) ou à employer (+) (12-1)
						Solde net à financer (-) ou à employer (+) sur la base de règlements (12-1-11)

UNITED KINGDOM

4. Cost of production and transition to collective consumption

Mio UKL

	ESA	1970	1978	1979	1980	1981	1982
General government (S60)							
Intermediate consumption	P20	3 540	13 865	16 224	20 534	23 041	26 470
Compensation of employees	R10	5 929	21 639	24 783	31 159	35 500	37 972
Gross wages and salaries	R101	5 180	17 874	20 517	25 851	29 244	31 125
Employers' actual social contributions	R102	290	1 649	1 866	2 342	2 664	2 889
to general government		217	1 129	1 254	1 583	1 787	1 910
to other sectors		73	520	612	759	877	979
Imputed social contributions	R103	459	2 116	2 400	2 966	3 592	3 958
Taxes linked to production excluding VAT	R22	714	1 491	1 904	2 398	2 902	3 139
Consumption of fixed capital	A1	559	2 091	2 487	3 098	3 494	3 546
Net operating surplus	N12	630	1 535	1 734	1 912	2 026	1 921
Less: subsidies received	R31	328	1 775	2 272	2 857	2 508	2 123
Less: current sales of goods and services		1 926	5 125	5 650	6 756	8 551	9 977
Less: production on own account		76	303	311	451	431	484
Final consumption	P3A	9 042	33 418	38 899	49 037	55 473	60 464
Wage and salary earners (1000)		4 559	5 346	5 430	5 396	5 363	5 308
Central government (S61)							
Intermediate consumption	P20	2 622	10 114	11 738	15 087	17 235	19 731
Compensation of employees	R10	2 935	10 546	12 010	15 321	17 245	18 381
Gross wages and salaries	R101	2 515	8 608	9 820	12 569	13 974	14 804
Employers' actual social contributions	R102	130	648	714	913	1 015	1 081
to general government		130	648	714	913	1 015	1 081
to other sectors		0	0	0	0	0	0
Imputed social contributions	R103	290	1 290	1 476	1 839	2 256	2 496
Taxes linked to production excluding VAT	R22	196	312	436	556	666	659
Consumption of fixed capital	A1	113	483	576	713	805	847
Net operating surplus	N12	93	71	0	-34	16	-90
Less: subsidies received	R31	18	23	28	43	52	54
Less: current sales of goods and services		559	1 644	1 701	2 050	2 574	3 012
Less: production on own account		8	84	60	144	164	190
Final consumption	P3A	5 374	19 775	22 971	29 406	33 177	36 272
Wage and salary earners (1000)		2 000	2 414	2 433	2 440	2 464	2 443
Local government (S62)							
Intermediate consumption	P20	859	3 561	4 261	5 140	5 439	6 361
Compensation of employees	R10	2 945	10 901	12 557	15 549	17 907	19 224
Gross wages and salaries	R101	2 623	9 110	10 520	13 044	14 987	16 025
Employers' actual social contributions	R102	158	989	1 139	1 412	1 629	1 786
to general government		85	469	527	653	752	807
to other sectors		73	520	612	759	877	979
Imputed social contributions	R103	164	802	898	1 093	1 291	1 413
Taxes linked to production excluding VAT	R22	515	1 176	1 463	1 836	2 228	2 473
Consumption of fixed capital	A1	446	1 608	1 911	2 385	2 689	2 699
Net operating surplus	N12	537	1 464	1 734	1 946	2 010	2 011
Less: subsidies received	R31	310	1 752	2 244	2 814	2 456	2 069
Less: current sales of goods and services		1 367	3 481	3 949	4 706	5 977	6 965
Less: production on own account		68	219	251	307	267	294
Final consumption	P3A	3 557	13 258	15 482	19 029	21 573	23 440
Wage and salary earners (1000)		:	:	:	:	:	:
Social security funds (S63)							
Intermediate consumption	P20	59	190	225	307	367	378
Compensation of employees	R10	49	192	216	289	348	367
Gross wages and salaries	R101	42	156	177	238	283	296
Employers' actual social contributions	R102	2	12	13	17	20	22
to general government		2	12	13	17	20	22
to other sectors		0	0	0	0	0	0
Imputed social contributions	R103	5	24	26	34	45	49
Taxes linked to production excluding VAT	R22	3	3	5	6	8	7
Consumption of fixed capital	A1	0	0	0	0	0	0
Net operating surplus	N12	0	0	0	0	0	0
Less: subsidies received	R31	0	0	0	0	0	0
Less: current sales of goods and services		0	0	0	0	0	0
Less: production on own account		0	0	0	0	0	0
Final consumption	P3A	111	385	446	602	723	752
Wage and salary earners (1000)		:	:	:	:	:	:

4. Coût de production et passage
à la consommation collective

UNITED KINGDOM

Mio UKL

1983	1984	1985	1986	1987	1988	SEC
Administrations publiques (S60)						
29 673	31 755	32 681	34 524	36 458	38 948	P20 Consommation intermédiaire
41 432	43 814	46 274	49 720	53 890	58 209	R10 Rémunération des salariés
33 913	35 742	37 866	40 704	44 406	47 897	R101 Salaires et traitements bruts
3 212	3 377	3 407	3 617	3 740	4 102	R102 Cotisations sociales effectives à charge des employeurs
2 171	2 296	2 434	2 667	2 917	3 207	à destination des administrations publiques
1 041	1 081	973	950	823	895	à destination des autres secteurs
4 307	4 695	5 001	5 399	5 744	6 210	R103 Cotisations sociales fictives
2 783	2 593	2 463	2 672	2 879	3 129	R22 Impôts liés à la production à l'exclusion de la TVA
3 642	3 758	4 023	4 322	4 612	5 139	A1 Consommation de capital fixe
1 406	1 186	1 704	1 514	1 240	1 216	N12 Excédent net d'exploitation
2 014	1 995	1 888	1 753	1 523	1 662	R31 Moins: subventions reçues
10 473	10 681	10 759	10 764	11 194	11 998	Moins: ventes de biens et services produits
556	559	584	713	875	1 003	Moins: production pour compte propre
65 893	69 871	73 914	79 522	85 487	91 978	P3A Consommation finale
5 335	5 348	5 364	5 393	5 419	5 446	Emploi salarié (1000)
Administration centrale (S61)						
22 099	23 792	24 252	25 674	26 885	28 696	P20 Consommation intermédiaire
20 153	21 007	22 356	23 790	25 952	27 838	R10 Rémunération des salariés
16 153	16 752	17 815	18 897	20 688	22 169	R101 Salaires et traitements bruts
1 249	1 308	1 397	1 519	1 679	1 831	R102 Cotisations sociales effectives à charge des employeurs
1 249	1 308	1 397	1 519	1 679	1 831	à destination des administrations publiques
0	0	0	0	0	0	à destination des autres secteurs
2 751	2 947	3 144	3 374	3 585	3 838	R103 Cotisations sociales fictives
522	427	340	368	397	420	R22 Impôts liés à la production à l'exclusion de la TVA
888	931	1 019	1 114	1 218	1 344	A1 Consommation de capital fixe
-256	-449	-110	-210	-347	-320	N12 Excédent net d'exploitation
55	66	65	68	70	65	R31 Moins: subventions reçues
3 207	3 016	2 578	2 261	2 310	2 537	Moins: ventes de biens et services produits
212	195	233	337	463	551	Moins: production pour compte propre
39 932	42 431	44 981	48 070	51 262	54 825	P3A Consommation finale
2 429	2 406	2 406	2 383	2 357	2 365	Emploi salarié (1000)
Administrations locales (S62)						
7 206	7 602	7 951	8 431	9 161	9 818	P20 Consommation intermédiaire
20 903	22 432	23 469	25 552	27 523	29 932	R10 Rémunération des salariés
17 459	18 691	19 694	21 507	23 387	25 378	R101 Salaires et traitements bruts
1 940	2 046	1 982	2 074	2 034	2 242	R102 Cotisations sociales effectives à charge des employeurs
899	965	1 009	1 124	1 211	1 347	à destination des administrations publiques
1 041	1 081	973	950	823	895	à destination des autres secteurs
1 504	1 695	1 793	1 971	2 102	2 312	R103 Cotisations sociales fictives
2 256	2 163	2 123	2 304	2 482	2 709	R22 Impôts liés à la production à l'exclusion de la TVA
2 754	2 827	3 004	3 208	3 394	3 795	A1 Consommation de capital fixe
1 662	1 635	1 814	1 724	1 587	1 536	N12 Excédent net d'exploitation
1 959	1 929	1 823	1 685	1 453	1 597	R31 Moins: subventions reçues
7 266	7 665	8 181	8 503	8 884	9 461	Moins: ventes de biens et services produits
344	364	351	376	412	452	Moins: production pour compte propre
25 212	26 701	28 006	30 655	33 398	36 280	P3A Consommation finale
:	:	:	:	:	:	Emploi salarié (1000)
Administrations de sécurité sociale (S63)						
368	361	478	419	412	434	P20 Consommation intermédiaire
376	375	449	378	415	439	R10 Rémunération des salariés
301	299	357	300	331	350	R101 Salaires et traitements bruts
23	23	28	24	27	29	R102 Cotisations sociales effectives à charge des employeurs
23	23	28	24	27	29	à destination des administrations publiques
0	0	0	0	0	0	à destination des autres secteurs
52	53	64	54	57	60	R103 Cotisations sociales fictives
5	3	0	0	0	0	R22 Impôts liés à la production à l'exclusion de la TVA
0	0	0	0	0	0	A1 Consommation de capital fixe
0	0	0	0	0	0	N12 Excédent net d'exploitation
0	0	0	0	0	0	R31 Moins: subventions reçues
0	0	0	0	0	0	Moins: ventes de biens et services produits
0	0	0	0	0	0	Moins: production pour compte propre
749	739	927	797	827	873	P3A Consommation finale
:	:	:	:	:	:	Emploi salarié (1000)

UNITED KINGDOM

5. General government expenditure by purpose and type

Mio UKL

	C O F O G	Final	Subsidies	Current	of which:	Gross	Other	Total
		consumption (a)	(b)	transfers, insurance premiums, interest (a)	Social benefits	capital formation (c)	capital outlays	
		P3A	R30	R40+R50+R60	R64	P40	P70+R70	
1983								
General public services	01	3 456	0	1 250	110	422	43	5 171
Defence	02	15 596	0	48	0	173	23	15 840
Public order and safety	03	4 961	0	99	52	256	0	5 316
Education	04	12 817	0	2 772	203	555	179	16 323
Health	05	14 994	0	76	30	854	4	15 928
Social security and welfare	06	4 436	0	39 922	39 419	100	0	44 458
Housing and community amenity	07	2 113	1 393	462	198	1 128	1 933	7 029
Recreational, cultural and religious affairs	08	1 449	0	182	41	323	3	1 957
Fuel and energy	09	206	946	152	152	38	0	1 342
Agriculture, forestry, fishing and hunting	10	495	101	54	31	338	270	1 258
Mining and mineral resource (other than fuel), manufacturing and construction	11	365	313	101	101	81	767	1 647
Transportation and communication	12	1 742	1 613	87	40	1 483	304	5 229
Other economic affairs and services	13	1 214	821	1 002	775	202	44	3 283
Expenditures not classified	14	2 049	0	13 602	0	0	0	15 651
Total		65 893	5 187	59 809	41 152	5 953	3 590	140 432
1984								
General public services	01	3 489	0	1 418	171	497	49	5 453
Defence	02	16 852	0	61	0	203	17	17 133
Public order and safety	03	5 530	0	108	57	292	0	5 930
Education	04	13 229	0	2 865	233	606	187	16 887
Health	05	15 741	0	91	45	945	4	16 781
Social security and welfare	06	4 758	0	42 942	42 116	123	1	47 824
Housing and community amenity	07	2 245	1 402	528	338	1 516	2 272	7 963
Recreational, cultural and religious affairs	08	1 535	0	193	41	400	1	2 129
Fuel and energy	09	243	1 941	206	206	34	5	2 429
Agriculture, forestry, fishing and hunting	10	444	49	49	24	370	277	1 189
Mining and mineral resource (other than fuel), manufacturing and construction	11	405	291	101	101	50	670	1 517
Transportation and communication	12	1 744	1 568	96	45	1 570	299	5 277
Other economic affairs and services	13	1 509	933	1 269	1 170	168	56	3 935
Expenditures not classified	14	2 147	0	15 110	0	0	0	17 257
Total		69 871	6 184	65 037	44 547	6 774	3 838	151 704
1985								
General public services	01	3 896	0	1 470	109	602	54	6 022
Defence	02	17 872	0	51	0	269	21	18 213
Public order and safety	03	5 783	0	98	42	327	0	6 208
Education	04	13 522	0	2 926	275	599	208	17 255
Health	05	16 763	0	117	69	1 005	4	17 889
Social security and welfare	06	5 118	0	47 196	46 019	152	0	52 466
Housing and community amenity	07	2 376	1 456	572	408	1 272	1 685	7 361
Recreational, cultural and religious affairs	08	1 546	0	298	131	383	3	2 230
Fuel and energy	09	264	1 501	421	421	49	0	2 235
Agriculture, forestry, fishing and hunting	10	526	160	49	21	519	220	1 474
Mining and mineral resource (other than fuel), manufacturing and construction	11	465	250	86	86	77	797	1 675
Transportation and communication	12	1 890	1 534	82	26	1 678	285	5 469
Other economic affairs and services	13	1 575	1 173	1 088	1 059	101	42	3 979
Expenditures not classified	14	2 318	0	17 149	0	0	0	19 467
Total		73 914	6 074	71 603	48 666	7 033	3 319	161 943

UNITED KINGDOM

5. Dépenses des administrations publiques
par fonction et type

Mio UKL

	C O F O G	Consommation finale (a)	Subventions (b)	Transferts courants, primes d'assurance, intérêts (a)	dont: Prestations sociales	Formation brute de capital (c)	Autres dépenses en capital	Total
		P3A	R30	R40+R50+R60	R64	P40	P70+R70	
1986								
Services généraux	01	4 208	0	1 580	125	487	66	6 341
Défense nationale	02	18 613	0	82	0	359	12	19 066
Ordre et sécurité publics	03	6 401	0	107	44	295	0	6 803
Enseignement	04	15 232	0	3 127	370	643	235	19 237
Santé	05	17 953	0	125	68	1 078	5	19 161
Sécurité sociale	06	5 253	0	51 206	49 896	179	0	56 638
Logement et développement collectif	07	2 599	1 411	800	664	1 582	3 072	9 464
Affaires et services relevant des loisirs, de la culture et des cultes	08	1 737	0	290	101	397	20	2 444
Combustibles et énergie	09	304	712	593	593	4	0	1 613
Agriculture, sylviculture, chasse et pêche	10	552	138	21	11	-186	170	695
Industries extractives et ressources minérales (à l'exception des combustibles), industrie de transformation, bâtiment et travaux publics	11	437	226	94	94	50	845	1 652
Transports et les communications	12	1 927	1 376	88	25	1 872	303	5 566
Autres affaires et services économiques	13	1 790	940	1 127	789	117	16	3 990
Dépenses non classées	14	2 516	0	16 302	0	0	0	18 818
Total		79 522	4 803	75 542	52 780	6 877	4 744	171 488
1987								
Services généraux	01	4 423	0	1 663	151	454	70	6 610
Défense nationale	02	18 683	0	84	0	351	0	19 118
Ordre et sécurité publics	03	6 997	0	138	38	363	0	7 498
Enseignement	04	16 456	0	3 272	332	742	245	20 715
Santé	05	19 765	0	144	76	998	4	20 911
Sécurité sociale	06	6 099	0	53 039	51 758	208	-1	59 345
Logement et développement collectif	07	2 887	1 358	1 263	918	1 527	1 658	8 693
Affaires et services relevant des loisirs, de la culture et des cultes	08	1 894	0	301	34	373	3	2 571
Combustibles et énergie	09	281	664	482	482	0	6	1 433
Agriculture, sylviculture, chasse et pêche	10	664	618	14	9	-442	169	1 023
Industries extractives et ressources minérales (à l'exception des combustibles), industrie de transformation, bâtiment et travaux publics	11	446	301	35	35	30	617	1 429
Transports et les communications	12	2 096	1 194	94	27	1 954	317	5 655
Autres affaires et services économiques	13	2 081	694	671	528	68	134	3 648
Dépenses non classées	14	2 715	0	17 074	0	0	0	19 789
Total		85 487	4 829	78 274	54 388	6 626	3 222	178 438
1988								
Services généraux	01	4 968	0	2 084	164	618	73	7 743
Défense nationale	02	19 306	0	99	0	358	0	19 763
Ordre et sécurité publics	03	7 764	0	179	64	483	0	8 426
Enseignement	04	17 970	0	3 558	489	601	265	22 394
Santé	05	21 753	0	157	89	994	13	22 917
Sécurité sociale	06	6 795	0	54 565	53 232	255	-2	61 613
Logement et développement collectif	07	2 860	1 470	1 102	988	228	1 834	7 494
Affaires et services relevant des loisirs, de la culture et des cultes	08	2 133	0	293	13	367	6	2 799
Combustibles et énergie	09	167	509	159	159	0	7	842
Agriculture, sylviculture, chasse et pêche	10	649	631	1	1	-246	71	1 106
Industries extractives et ressources minérales (à l'exception des combustibles), industrie de transformation, bâtiment et travaux publics	11	512	297	18	18	22	4 957	5 806
Transports et les communications	12	2 082	1 054	86	9	2 141	299	5 662
Autres affaires et services économiques	13	1 974	591	1 027	424	15	282	3 889
Dépenses non classées	14	3 045	0	17 775	0	0	0	20 820
Total		91 978	4 552	81 103	55 650	5 836	7 805	191 274

UNITED KINGDOM

6. Taxes and actual social contributions
by category and by receiving subsector

Mio UKL

	ESA	1970	1978	1979	1980	1981	1982
General government (S60)							
Taxes linked to production and imports	R20	8 115	21 398	27 443	33 965	39 437	42 567
VAT and general turnover taxes	R201	1 304	5 239	7 951	11 156	11 961	12 754
VAT on products	R21	0	5 239	7 951	11 156	11 961	12 754
General turnover taxes		1 304	0	0	0	0	0
Import duties and agricultural levies	R202	463	595	628	665	873	869
Excise duties and taxes on the consumption of goods	R203	3 212	6 603	7 451	8 444	10 326	11 616
Taxes on services	R204	124	345	376	456	501	578
Taxes on land and buildings	R205	1 827	5 726	6 639	8 346	10 292	11 836
Stamp, registration and similar duties	R206	124	435	564	630	766	832
Other taxes linked to production and imports	R207	1 061	2 455	3 834	4 268	4 718	4 082
Current taxes on income and wealth	R61	7 937	23 650	26 401	32 415	37 701	42 257
from households		6 201	19 458	21 206	25 576	28 961	31 511
from general government		0	0	0	0	0	0
from other sectors		1 736	4 192	5 195	6 839	8 740	10 746
Capital taxes	R72	383	372	418	447	744	606
from households		383	372	418	447	477	518
from other sectors		0	0	0	0	267	88
Total tax receipts		16 435	45 420	54 262	66 827	77 882	85 430
Actual social contributions	R62	2 776	10 648	12 149	14 733	16 828	19 108
Employers' actual social contributions	R621	1 354	6 069	6 889	8 210	8 814	9 344
from general government		184	1 124	1 249	1 589	1 790	1 913
from other sectors		1 170	4 945	5 640	6 621	7 024	7 431
Employees' actual social contributions	R622	1 308	4 260	4 996	6 206	7 659	9 282
Compulsory by law and agreement		1 308	4 260	4 995	6 206	7 659	9 282
Voluntary		0	0	0	0	0	0
Social contributions by self-employed and non-employed	R623	114	319	264	317	355	482
Compulsory by law and agreement		114	319	264	317	355	482
Voluntary		0	0	0	0	0	0
Total tax and social contributions		19 211	56 068	66 411	81 560	94 710	104 538
Central government (S61)							
Taxes linked to production and imports	R20	6 288	15 738	20 876	25 704	29 243	30 835
VAT and general turnover taxes	R201	1 304	5 239	7 951	11 156	11 961	12 754
VAT on products	R21	0	5 239	7 951	11 156	11 961	12 754
General turnover taxes		1 304	0	0	0	0	0
Import duties and agricultural levies	R202	463	595	628	665	873	869
Excise duties and taxes on the consumption of goods	R203	3 212	6 603	7 451	8 444	10 326	11 616
Taxes on services	R204	124	345	376	456	501	578
Taxes on land and buildings	R205	0	66	72	85	98	104
Stamp, registration and similar duties	R206	124	435	564	630	766	832
Other taxes linked to production and imports	R207	1 061	2 455	3 834	4 268	4 718	4 082
Current taxes on income and wealth	R61	7 937	23 650	26 401	32 415	37 701	42 257
from households		6 201	19 458	21 206	25 576	28 961	31 511
from general government		0	0	0	0	0	0
from other sectors		1 736	4 192	5 195	6 839	8 740	10 746
Capital taxes	R72	383	372	418	447	744	606
from households		383	372	418	447	477	518
from other sectors		0	0	0	0	267	88
Total tax receipts		14 608	39 760	47 695	58 566	67 688	73 698
Actual social contributions	R62	60	282	318	413	465	503
Employers' actual social contributions	R621	0	0	0	0	0	0
from general government		0	0	0	0	0	0
from other sectors		0	0	0	0	0	0
Employees' actual social contributions	R622	60	282	318	413	465	503
Compulsory by law and agreement		60	282	318	413	465	503
Voluntary		0	0	0	0	0	0
Social contributions by self-employed and non-employed	R623	0	0	0	0	0	0
Compulsory by law and agreement		0	0	0	0	0	0
Voluntary		0	0	0	0	0	0
Total tax and social contributions		14 668	40 042	48 013	58 979	68 153	74 201

6. Impôts et cotisations sociales effectives
par catégorie et par sous-secteur receveur

UNITED KINGDOM

Mio UKL

1983	1984	1985	1986	1987	1988	SEC	
Administrations publiques (S60)							
45 322	48 074	51 691	58 531	63 386	71 406	R20	Impôts liés à la production et à l'importation
14 547	16 612	18 695	21 892	23 564	28 126	R201	TVA et taxes générales sur le chiffre d'affaires
14 547	16 612	18 695	21 892	23 564	28 126	R21	TVA grevant les produits
0	0	0	0	0	0		Taxes générales sur le chiffre d'affaires
985	1 125	1 421	1 625	1 545	1 803	R202	Droits d'importation et prélèvements agricoles
12 572	13 469	14 302	15 461	16 417	17 721	R203	Droits d'accises et impôts sur la consommation des biens
613	651	728	763	825	893	R204	Impôts sur les services
12 328	12 890	13 924	15 610	17 116	18 963	R205	Impôts foncières et immobiliers
1 079	956	1 159	1 700	2 355	2 344	R206	Droits de timbre, d'enregistrement et de mutation
3 198	2 371	1 462	1 480	1 564	1 555	R207	Autres impôts liés à la production et à l'importation
45 573	49 046	54 466	55 362	59 108	66 366	R61	Impôts courants sur le revenu et le patrimoine
33 250	34 628	37 421	40 251	42 763	47 637		payés par les ménages
0	0	0	0	0	0		payés par les administrations publiques
12 323	14 418	17 045	15 131	16 345	18 729		des autres secteurs
571	660	854	954	1 058	1 090	R72	Impôts en capital
571	660	854	954	1 058	1 090		des ménages
0	0	0	0	0	0		des autres secteurs
91 466	97 780	107 011	114 867	123 552	138 862		Total des impôts
21 904	23 516	25 448	27 514	30 073	33 842	R62	Cotisations sociales effectives
10 536	11 269	12 245	13 540	14 869	16 833	R621	Cotisations sociales effectives à charge des employeurs
2 172	2 334	2 478	2 667	2 917	3 207		payées par les administrations publiques
8 364	8 934	9 766	10 873	11 952	13 626		payées par les autres secteurs
10 816	11 647	12 458	13 249	14 449	16 067	R622	Cotisations sociales effectives à charge des salariés
10 816	11 647	12 458	13 249	14 449	16 067		Obligatoires et conventionnelles
0	0	0	0	0	0		Volontaires
552	600	745	725	755	942	R623	Cotisations sociales effectives des non-salariés
552	600	745	725	755	942		Obligatoires et conventionnelles
0	0	0	0	0	0		Volontaires
113 370	121 296	132 459	142 381	153 625	172 704		Total des impôts et cotisations sociales
Administration centrale (S61)							
33 103	35 307	38 053	43 280	46 599	52 744	R20	Impôts liés à la production et à l'importation
14 547	16 612	18 695	21 892	23 564	28 126	R201	TVA et taxes générales sur le chiffre d'affaires
14 547	16 612	18 695	21 892	23 564	28 126	R21	TVA grevant les produits
0	0	0	0	0	0		Taxes générales sur le chiffre d'affaires
985	1 125	1 421	1 625	1 545	1 803	R202	Droits d'importation et prélèvements agricoles
12 572	13 469	14 302	15 461	16 417	17 721	R203	Droits d'accises et impôts sur la consommation des biens
613	651	728	763	825	893	R204	Impôts sur les services
109	123	286	359	329	302	R205	Impôts foncières et immobiliers
1 079	956	1 159	1 700	2 355	2 344	R206	Droits de timbre, d'enregistrement et de mutation
3 198	2 371	1 462	1 480	1 564	1 555	R207	Autres impôts liés à la production et à l'importation
45 573	49 046	54 466	55 382	59 108	66 366	R61	Impôts courants sur le revenu et le patrimoine
33 250	34 628	37 421	40 251	42 763	47 637		payés par les ménages
0	0	0	0	0	0		payés par les administrations publiques
12 323	14 418	17 045	15 131	16 345	18 729		des autres secteurs
571	660	854	954	1 058	1 090	R72	Impôts en capital
571	660	854	954	1 058	1 090		des ménages
0	0	0	0	0	0		des autres secteurs
79 247	85 013	93 373	99 616	106 765	120 200		Total des impôts
545	569	592	643	688	803	R62	Cotisations sociales effectives
0	0	0	0	0	0	R621	Cotisations sociales effectives à charge des employeurs
0	0	0	0	0	0		payées par les administrations publiques
0	0	0	0	0	0		payées par les autres secteurs
545	569	592	643	688	803	R622	Cotisations sociales effectives à charge des salariés
545	569	592	643	688	803		Obligatoires et conventionnelles
0	0	0	0	0	0		Volontaires
0	0	0	0	0	0	R623	Cotisations sociales effectives des non-salariés
0	0	0	0	0	0		Obligatoires et conventionnelles
0	0	0	0	0	0		Volontaires
79 792	85 582	93 965	100 259	107 453	121 003		Total des impôts et cotisations sociales

UNITED KINGDOM

6. Taxes and actual social contributions
by category and by receiving subsector

Mio UKL

	ESA	1970	1978	1979	1980	1981	1982
Local government (S62)							
Taxes linked to production and imports	R20	1 827	5 660	6 567	8 261	10 194	11 732
VAT and general turnover taxes	R201	0	0	0	0	0	0
VAT on products	R21	0	0	0	0	0	0
General turnover taxes		0	0	0	0	0	0
Import duties and agricultural levies	R202	0	0	0	0	0	0
Excise duties and taxes on the consumption of goods	R203	0	0	0	0	0	0
Taxes on services	R204	0	0	0	0	0	0
Taxes on land and buildings	R205	1 827	5 660	6 567	8 261	10 194	11 732
Stamp, registration and similar duties	R206	0	0	0	0	0	0
Other taxes linked to production and imports	R207	0	0	0	0	0	0
Current taxes on income and wealth	R61	0	0	0	0	0	0
from households		0	0	0	0	0	0
from general government		0	0	0	0	0	0
from other sectors		0	0	0	0	0	0
Capital taxes	R72	0	0	0	0	0	0
from households		0	0	0	0	0	0
from other sectors		0	0	0	0	0	0
Total tax receipts		1 827	5 660	6 567	8 261	10 194	11 732
Actual social contributions	R62	61	259	300	376	440	501
Employers' actual social contributions	R621	0	0	0	0	0	0
from general government		0	0	0	0	0	0
from other sectors		0	0	0	0	0	0
Employees' actual social contributions	R622	61	259	300	376	440	501
Compulsory by law and agreement		61	259	299	376	440	501
Voluntary		0	0	0	0	0	0
Social contributions by self-employed and non-employed	R623	0	0	0	0	0	0
Compulsory by law and agreement		0	0	0	0	0	0
Voluntary		0	0	0	0	0	0
Total tax and social contributions		1 888	5 919	6 867	8 637	10 634	12 233
Social security funds (S63)							
Taxes linked to production and imports	R20	0	0	0	0	0	0
VAT and general turnover taxes	R201	0	0	0	0	0	0
VAT on products	R21	0	0	0	0	0	0
General turnover taxes		0	0	0	0	0	0
Import duties and agricultural levies	R202	0	0	0	0	0	0
Excise duties and taxes on the consumption of goods	R203	0	0	0	0	0	0
Taxes on services	R204	0	0	0	0	0	0
Taxes on land and buildings	R205	0	0	0	0	0	0
Stamp, registration and similar duties	R206	0	0	0	0	0	0
Other taxes linked to production and imports	R207	0	0	0	0	0	0
Current taxes on income and wealth	R61	0	0	0	0	0	0
from households		0	0	0	0	0	0
from general government		0	0	0	0	0	0
from other sectors		0	0	0	0	0	0
Capital taxes	R72	0	0	0	0	0	0
from households		0	0	0	0	0	0
from other sectors		0	0	0	0	0	0
Total tax receipts		0	0	0	0	0	0
Actual social contributions	R62	2 655	10 107	11 531	13 944	15 923	18 104
Employers' actual social contributions	R621	1 354	6 069	6 889	8 210	8 814	9 344
from general government		184	1 124	1 249	1 589	1 790	1 913
from other sectors		1 170	4 945	5 640	6 621	7 024	7 431
Employees' actual social contributions	R622	1 187	3 719	4 378	5 417	6 754	8 278
Compulsory by law and agreement		1 187	3 719	4 378	5 417	6 754	8 278
Voluntary		0	0	0	0	0	0
Social contributions by self-employed and non-employed	R623	114	319	264	317	355	482
Compulsory by law and agreement		114	319	264	317	355	482
Voluntary		0	0	0	0	0	0
Total tax and social contributions		2 655	10 107	11 531	13 944	15 923	18 104

6. Impôts et cotisations sociales effectives
par catégorie et par sous-secteur receveur

UNITED KINGDOM

Mio UKL

1983	1984	1985	1986	1987	1988	SEC
Administrations locales (S62)						
12 219	12 767	13 638	15 251	16 787	18 661	R20 Impôts liés à la production et à l'importation
0	0	0	0	0	0	R201 TVA et taxes générales sur le chiffre d'affaires
0	0	0	0	0	0	R21 TVA grevant les produits
0	0	0	0	0	0	Taxes générales sur le chiffre d'affaires
0	0	0	0	0	0	R202 Droits d'importation et prélèvements agricoles
0	0	0	0	0	0	R203 Droits d'accises et impôts sur la consommation des biens
0	0	0	0	0	0	R204 Impôts sur les services
12 219	12 767	13 638	15 251	16 787	18 661	R205 Impôts foncières et immobiliers
0	0	0	0	0	0	R206 Droits de timbre, d'enregistrement et de mutation
0	0	0	0	0	0	R207 Autres impôts liés à la production et à l'importation
0	0	0	0	0	0	R61 Impôts courants sur le revenu et le patrimoine
0	0	0	0	0	0	payés par les ménages
0	0	0	0	0	0	payés par les administrations publiques
0	0	0	0	0	0	des autres secteurs
0	0	0	0	0	0	R72 Impôts en capital
0	0	0	0	0	0	des ménages
0	0	0	0	0	0	des autres secteurs
12 219	12 767	13 638	15 251	16 787	18 661	Total des impôts
566	610	630	703	768	846	R62 Cotisations sociales effectives
0	0	0	0	0	0	R621 Cotisations sociales effectives à charge des employeurs
0	0	0	0	0	0	payées par les administrations publiques
0	0	0	0	0	0	payées par les autres secteurs
566	610	630	703	768	846	R622 Cotisations sociales effectives à charge des salariés
566	610	630	703	768	846	Obligatoires et conventionnelles
0	0	0	0	0	0	Volontaires
0	0	0	0	0	0	R623 Cotisations sociales effectives des non-salariés
0	0	0	0	0	0	Obligatoires et conventionnelles
0	0	0	0	0	0	Volontaires
12 785	13 377	14 268	15 954	17 555	19 507	Total des impôts et cotisations sociales
Administrations de sécurité sociale (S63)						
0	0	0	0	0	0	R20 Impôts liés à la production et à l'importation
0	0	0	0	0	0	R201 TVA et taxes générales sur le chiffre d'affaires
0	0	0	0	0	0	R21 TVA grevant les produits
0	0	0	0	0	0	Taxes générales sur le chiffre d'affaires
0	0	0	0	0	0	R202 Droits d'importation et prélèvements agricoles
0	0	0	0	0	0	R203 Droits d'accises et impôts sur la consommation des biens
0	0	0	0	0	0	R204 Impôts sur les services
0	0	0	0	0	0	R205 Impôts foncières et immobiliers
0	0	0	0	0	0	R206 Droits de timbre, d'enregistrement et de mutation
0	0	0	0	0	0	R207 Autres impôts liés à la production et à l'importation
0	0	0	0	0	0	R61 Impôts courants sur le revenu et le patrimoine
0	0	0	0	0	0	payés par les ménages
0	0	0	0	0	0	payés par les administrations publiques
0	0	0	0	0	0	des autres secteurs
0	0	0	0	0	0	R72 Impôts en capital
0	0	0	0	0	0	des ménages
0	0	0	0	0	0	des autres secteurs
0	0	0	0	0	0	Total des impôts
20 793	22 337	24 226	26 168	28 617	32 193	R62 Cotisations sociales effectives
10 536	11 269	12 245	13 540	14 869	16 833	R621 Cotisations sociales effectives à charge des employeurs
2 172	2 334	2 478	2 667	2 917	3 207	payées par les administrations publiques
8 364	8 934	9 766	10 873	11 952	13 626	payées par les autres secteurs
9 705	10 468	11 236	11 903	12 993	14 418	R622 Cotisations sociales effectives à charge des salariés
9 705	10 468	11 236	11 903	12 993	14 418	Obligatoires et conventionnelles
0	0	0	0	0	0	Volontaires
552	600	745	725	755	942	R623 Cotisations sociales effectives des non-salariés
552	600	745	725	755	942	Obligatoires et conventionnelles
0	0	0	0	0	0	Volontaires
20 793	22 337	24 226	26 168	28 617	32 193	Total des impôts et cotisations sociales

UNITED KINGDOM
7. Taxes linked to production and imports paid to the institutions of the European Communities
Mio UKL

	ESA	1970	1978	1979	1980	1981	1982
VAT	R201	0	0	844	741	1 095	1 554
Import duties	R202	0	714	868	861	861	1 001
Agricultural levies and monetary compensation amounts	R202	0	337	297	272	317	395
Co-responsibility levies	R203	0	15	9	23	59	64
Sugar contribution	R203	0	15	17	19	26	40
ECSC levy	R207	0	16	20	16	14	16
Taxes linked to production and imports	R20	0	893	1 703	1 837	2 372	3 070

8. Total receipts from taxes and compulsory social contributions
General government and Institutions of the European Communities

	ESA	1970	1978	1979	1980	1981	1982
<i>Mio UKL</i>							
Taxes on production and imports	R20	8 115	22 291	29 146	35 802	41 809	45 637
Current taxes on income and wealth	R61	7 937	23 650	26 401	32 415	37 701	42 257
Capital taxes	R72	383	372	418	447	744	606
Compulsory social contributions		2 776	10 648	12 149	14 733	16 828	19 108
Total tax and social contributions		19 211	56 961	68 114	83 397	97 082	107 608
Total = 100							
Taxes on production and imports	R20	42.2	39.1	42.8	42.9	43.1	42.4
Current taxes on income and wealth	R61	41.3	41.5	38.8	38.9	38.8	39.3
Capital taxes	R72	2.0	0.7	0.6	0.5	0.8	0.6
Compulsory social contributions		14.5	18.7	17.8	17.7	17.3	17.8
Total tax and social contributions		100.0	100.0	100.0	100.0	100.0	100.0

Taxes and compulsory social contributions
Prélèvement obligatoire global
% of GDP - % du PIB

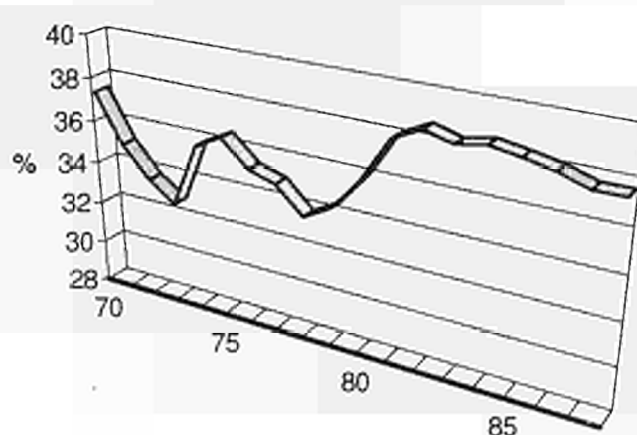

7. Impôts liés à la production et à l'importation versés aux institutions communautaires européennes

UNITED KINGDOM

Mio UKL

1983	1984	1985	1986	1987	1988	SEC
1 669	1 665	1 909	1 304	2 278	1 164	R201 TVA
1 075	1 276	1 291	1 244	1 417	1 521	R202 Droits de douane
248	254	151	262	490	253	R202 Prélèvements agricoles et MCM
76	89	80	85	139	126	R203 Taxes de co-responsabilité
43	58	55	52	63	56	R203 Cotisation sucre
18	12	30	20	17	30	R207 Prélèvement CECA
3 129	3 354	3 516	2 367	4 404	3 150	R20 Impôts liés à la production et à l'importation

8. Prélèvement obligatoire global

Administrations publiques et Institutions communautaires européennes

1983	1984	1985	1986	1987	1988	SEC
Mio UKL						
48 451	51 428	55 207	61 498	67 790	74 556	R20 Impôts liés à la production et à l'importation
45 573	49 046	54 466	55 382	59 108	66 366	R61 Impôts courants sur le revenu et le patrimoine
571	660	854	954	1 058	1 090	R72 Impôts en capital
21 904	23 516	25 448	27 514	30 073	33 842	Cotisations sociales obligatoires
116 499	124 650	135 975	145 348	158 029	175 854	Total des impôts et cotisations sociales
Total = 100						
41.6	41.3	40.6	42.3	42.9	42.4	R20 Impôts liés à la production et à l'importation
39.1	39.3	40.1	38.1	37.4	37.7	R61 Impôts courants sur le revenu et le patrimoine
0.5	0.5	0.6	0.7	0.7	0.6	R72 Impôts en capital
18.8	18.9	18.7	18.9	19.0	19.2	Cotisations sociales obligatoires
100.0	100.0	100.0	100.0	100.0	100.0	Total des impôts et cotisations sociales

Taxes and compulsory social contributions
Prélèvement obligatoire global
per capita - par habitant

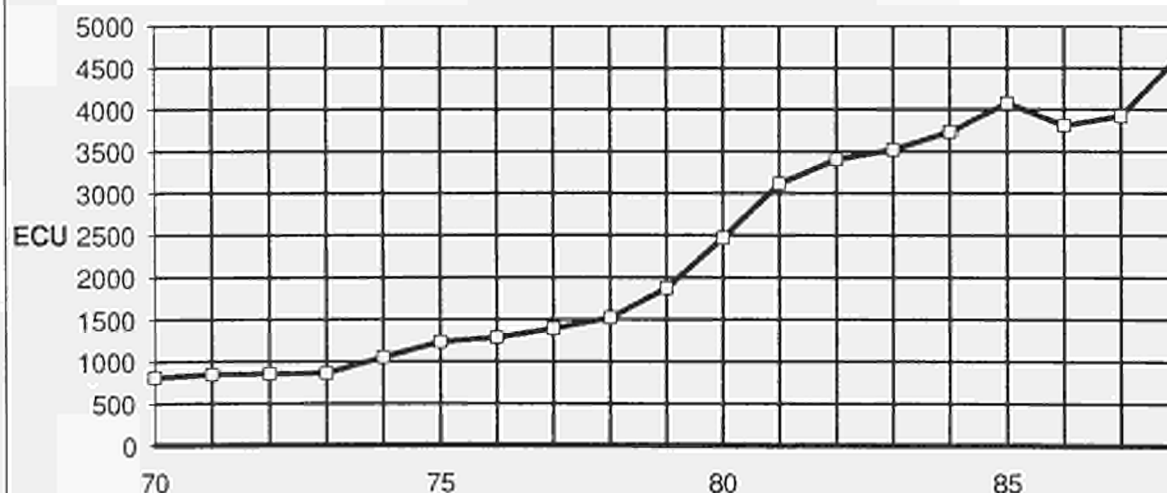

ES Clasificación de las publicaciones de Eurostat

TEMA

- 1 Estadísticas generales (azul oscuro)
- 2 Economía y finanzas (violeta)
- 3 Población y condiciones sociales (amarillo)
- 4 Energía e industria (azul claro)
- 5 Agricultura, silvicultura y pesca (verde)
- 6 Comercio exterior (rojo)
- 7 Servicios y transportes (naranja)
- 9 Diversos (marrón)

SERIE

- A Anuarios
- B Coyuntura
- C Cuentas, encuestas y estadísticas
- D Estudios y análisis
- E Métodos
- F Estadísticas rápidas

GR Ταξινόμηση των δημοσιεύσεων του Eurostat

ΘΕΜΑ

- 1 Γενικές στατιστικές (βαθύ μπλε)
- 2 Οικονομία και δημοσιονομικό (βιολετί)
- 3 Πληθυσμός και κοινωνικές συνθήκες (κίτρινο)
- 4 Ενέργεια και βιομηχανία (μπλε)
- 5 Γεωργία, δάση και αλιεία (πράσινο)
- 6 Εξωτερικό εμπόριο (κόκκινο)
- 7 Υπηρεσίες και μεταφορές (πορτοκαλί)
- 9 Διάφορο (καφέ)

ΣΕΙΡΑ

- A Επετηρίδες
- B Συγκυρία
- C Λογαριασμοί, έρευνες και στατιστικές
- D Μελέτες και αναλύσεις
- E Μέθοδοι
- F Ταχείες στατιστικές

IT Classificazione delle pubblicazioni dell'Eurostat

TEMA

- 1 Statistiche generali (blu)
- 2 Economia e finanze (viola)
- 3 Popolazione e condizioni sociali (giallo)
- 4 Energia e industria (azzurro)
- 5 Agricoltura, foreste e pesca (verde)
- 6 Commercio estero (rosso)
- 7 Servizi e trasporti (arancione)
- 9 Diversi (marrone)

SERIE

- A Annuari
- B Tendenze congiunturali
- C Conti, indagini e statistiche
- D Studi e analisi
- E Metodi
- F Note rapide

DA Klassifikation af Eurostats publikationer

EMNE

- 1 Almene statistikker (mørkeblå)
- 2 Økonomi og finanser (violet)
- 3 Befolkning og sociale forhold (gul)
- 4 Energi og industri (blå)
- 5 Landbrug, skovbrug og fiskeri (grøn)
- 6 Udenrigshandel (rød)
- 7 Tjenesteydelser og transport (orange)
- 9 Diverse statistikker (brun)

SERIE

- A Årbøger
- B Konjunkturoversigter
- C Regnskaber, tællinger og statistikker
- D Undersøgelser og analyser
- E Metoder
- F Ekspresoversigter

EN Classification of Eurostat publications

THEME

- 1 General statistics (midnight blue)
- 2 Economy and finance (violet)
- 3 Population and social conditions (yellow)
- 4 Energy and industry (blue)
- 5 Agriculture, forestry and fisheries (green)
- 6 Foreign trade (red)
- 7 Services and transport (orange)
- 9 Miscellaneous (brown)

SERIES

- A Yearbooks
- B Short-term trends
- C Accounts, surveys and statistics
- D Studies and analyses
- E Methods
- F Rapid reports

NL Classificatie van de publicaties van Eurostat

ONDERWERP

- 1 Algemene statistiek (donkerblauw)
- 2 Economie en financiën (paars)
- 3 Bevolking en sociale voorwaarden (geel)
- 4 Energie en industrie (blauw)
- 5 Landbouw, bosbouw en visserij (groen)
- 6 Buitenlandse handel (rood)
- 7 Diensten en vervoer (oranje)
- 9 Diverse statistieken (bruin)

SERIE

- A Jaarboeken
- B Conjunctuur
- C Rekeningen, enquêtes en statistieken
- D Studies en analyses
- E Methoden
- F Spedberichten

DE Gliederung der Veröffentlichungen des Eurostat

THEMENKREIS

- 1 Allgemeine Statistik (Dunkelblau)
- 2 Wirtschaft und Finanzen (Violett)
- 3 Bevölkerung und soziale Bedingungen (Gelb)
- 4 Energie und Industrie (Blau)
- 5 Land- und Forstwirtschaft, Fischerei (Grün)
- 6 Außenhandel (Rot)
- 7 Dienstleistungen und Verkehr (Orange)
- 9 Verschiedenes (Braun)

REIHE

- A Jahrbücher
- B Konjunktur
- C Konten, Erhebungen und Statistiken
- D Studien und Analysen
- E Methoden
- F Schnellberichte

FR Classification des publications d'Eurostat

THÈME

- 1 Statistiques générales (bleu nuit)
- 2 Économie et finances (violet)
- 3 Population et conditions sociales (jaune)
- 4 Énergie et industrie (bleu)
- 5 Agriculture, sylviculture et pêche (vert)
- 6 Commerce extérieur (rouge)
- 7 Services et transports (orange)
- 9 Divers (brun)

SÉRIE

- A Annuaires
- B Conjoncture
- C Comptes, enquêtes et statistiques
- D Études et analyses
- E Méthodes
- F Statistiques rapides

PT Classificação das publicações do Eurostat

TEMA

- 1 Estatísticas gerais (azul escuro)
- 2 Economia e finanças (violeta)
- 3 População e condições sociais (amarelo)
- 4 Energia e indústria (azul)
- 5 Agricultura, silvicultura e pesca (verde)
- 6 Comércio externo (vermelho)
- 7 Serviços e transportes (laranja)
- 9 Diversos (castanho)

SÉRIE

- A Anuários
- B Conjuntura
- C Contas, inquéritos e estatísticas
- D Estudos e análises
- E Métodos
- F Estatísticas rápidas

Número de títulos por tema y serie □ Antal publikationer pr. emne og serie □ Anzahl der Veröffentlichungen pro Themenkreis und Reihe □ Αριθμός δημοσιεύσεων κατά θέμα και σειρά □ Number of publications per theme and series □ Nombre de publications par thème et série □ Numero di pubblicazioni per tema e serie □ Aantal publicaties naar onderwerp en serie □ Número de títulos por tema e série

	1	2	3	4	5	6	7	9
A	5	1	1	3	1	1	—	—
B	1	4	2	4	5	1	—	1
C	2	4	6	8	4	4	6	1
D	—	—	5	6	5	5	—	—
E	—	4	3	—	3	6	—	—
F	1	—	1	1	1	1	1	—

European Communities – Commission
Communautés européennes – Commission

General government accounts and statistics – 1970-1988
Comptes et statistiques des administrations publiques – 1970-1988

Luxembourg: Office des publications officielles des Communautés européennes

1991 – XLI, 529 p. – 21,0 × 29,7 cm

Theme 2: Economy and finance (violet covers)
Series C: Accounts, surveys and statistics
Thème 2: Économie et finances (couverture violette)
Série C: Comptes, enquêtes et statistiques

ISBN 92-826-3354-3

Catalogue number:
N° de catalogue: CA-71-91-582-2A-C

Price (excluding VAT) in Luxembourg: ECU 17
Prix au Luxembourg, TVA exclue:

Series of publications relating to statistics on general government; they provide all transactions on general government broken down by sub-sector (central government, local government, social security funds), as well as an analysis of public income and expenditure. The volume also presents detailed information on the receipts from the various national taxes. It is completed by comparative tables for the nine member countries.

Série consacrée aux statistiques des administrations publiques; elle fournit l'ensemble des opérations de celles-ci, ventilées par sous-secteur (administrations centrale, locales, de sécurité sociale), ainsi qu'une analyse des dépenses et recettes publiques. La publication comprend également des informations détaillées sur le produit des différents impôts nationaux. Elle est complétée par des tableaux comparatifs pour les neuf pays membres.

**Venta y suscripciones • Salg og abonnement • Verkauf und Abonnement • Πωλήσεις και συνδρομές
Sales and subscriptions • Vente et abonnements • Vendita e abbonamenti
Verkoop en abonnementen • Venda e assinaturas**

BELGIQUE / BELGIË

**Monteur belge /
Belgisch Staatsblad**
Rue de Louvain 42 / Leuvenseweg 42
1000 Bruxelles / 1000 Brussel
Tél. (02) 512 00 26
Fax 511 01 84
CCP / Postrekening 000-2005502-27

Autres distributeurs /
Overige verkooppunten

**Librairie européenne/
Europese Boekhandel**
Avenue Albert Jonnart 50 /
Albert Jonnartaan 50
1200 Bruxelles / 1200 Brussel
Tél. (02) 734 02 81
Fax 735 08 60

Jean De Lannoy
Avenue du Roi 202 / Koningslaan 202
1060 Bruxelles / 1060 Brussel
Tél. (02) 538 51 69
Télex 63220 UNBOOK B
Fax (02) 538 08 41

CREDOC
Rue de la Montagne 34 / Bergstraat 34
Bte 11 / Bus 11
1000 Bruxelles / 1000 Brussel

DANMARK

J. H. Schultz Information A/S
EF-Publikationer
Ottiliavej 18
2500 Valby
Tlf. 36 44 22 66
Fax 36 44 01 41
Girokonto 6 00 08 86

BR DEUTSCHLAND

Bundesanzeiger Verlag
Breite Straße
Postfach 10 80 06
5000 Köln 1
Tel. (02 21) 20 29-0
Telex ANZEIGER BONN 8 882 595
Fax 20 29 278

GREECE

G.C. Eleftheroudakis SA
International Bookstore
Nikis Street 4
10563 Athens
Tel. (01) 322 63 23
Telex 219410 ELEF
Fax 323 98 21

ESPAÑA

Boletín Oficial del Estado
Trafalgar, 27
28010 Madrid
Tel. (91) 44 82 135

Mundi-Preesa Libros, S.A.
Castelló, 37
28001 Madrid
Tel. (91) 431 33 99 (Libros)
431 32 22 (Suscripciones)
435 36 37 (Dirección)

Télex 49370-MPLI-E
Fax (91) 575 39 98

Sucursal:
Librería Internacional AEDOS
Consejo de Ciento, 391
08009 Barcelona
Tel. (93) 301 86 15
Fax (93) 317 01 41

**Librería de la Generalitat
de Catalunya**
Rambla dels Estudis, 118 (Palau Moja)
08002 Barcelona
Tel. (93) 302 68 35
302 64 62
Fax (93) 302 12 99

FRANCE

**Journal officiel
Service des publications
des Communautés européennes**
26, rue Desaix
75727 Paris Cedex 15
Tél. (1) 40 58 75 00
Fax (1) 40 58 75 74

IRELAND

**Government Publications
Sales Office**
Sun Alliance House
Molesworth Street
Dublin 2
Tel. (1) 71 03 09

or by post

**Government Stationery Office
EEC Section**
6th floor
Bishop Street
Dublin 8
Tel. (1) 78 16 66
Fax (1) 78 06 45

ITALIA

Licosa Spa
Via Benedetto Fortini, 120/10
Casella postale 552
50125 Firenze
Tel. (055) 64 54 15
Fax 64 12 57
Telex 570466 LICOSA
CCP 343 509

Subagenti:
**Libreria scientifica
Luco de Blasio - AEIOU**
Via Meravigli, 16
20123 Milano
Tel. (02) 80 76 79

Herder Editrice e Libreria
Piazza Montecitorio, 117-120
00186 Roma
Tel. (06) 679 46 28/679 53 04

Libreria giuridica
Via XII Ottobre, 172/R
16121 Genova
Tel. (010) 59 56 93

GRAND-DUCHÉ DE LUXEMBOURG

Messageries Paul Kraus
11, rue Christophe Plantin
2339 Luxembourg
Tél. 499 88 88
Télex 2515
Fax 499 88 84 44
CCP 49242-63

NEDERLAND

SDU Overheidsinformatie
Externe Fondsen
Postbus 20014
2500 EA 's-Gravenhage
Tel. (070) 37 89 911
Fax (070) 34 75 778

PORTUGAL

Imprensa Nacional
Casa da Moeda, EP
Rua D. Francisco Manuel de Melo, 5
1092 Lisboa Codex
Tel. (01) 69 34 14

**Distribuidora de Livros
Bertrand, Ld.ª**
Grupo Bertrand, SA
Rua das Terras dos Vales, 4-A
Apartado 37
2700 Amadora Codex
Tel. (01) 49 59 050
Telex 15798 BERDIS
Fax 49 60 255

UNITED KINGDOM

HMSO Books (PC 16)
HMSO Publications Centre
51 Nine Elms Lane
London SW8 5DR
Tel. (071) 873 2000
Fax GP3 873 8463
Telex 29 71 138

ÖSTERREICH

**Manz'sche Verlags-
und Universitätsbuchhandlung**
Kohlmarkt 16
1014 Wien
Tel. (0222) 531 61-0
Telex 11 25 00 BOX A
Fax (0222) 531 61-81

SUOMI

Akateeminen Kirjakauppa
Keskuskatu 1
PO Box 128
00101 Helsinki
Tel. (0) 121 41
Fax (0) 121 44 41

NORGE

Narvesen Information center
Bertrand Narvesens vei 2
PO Box 6125 Etterstad
0602 Oslo 6
Tel. (2) 57 33 00
Telex 79668 NIC N
Fax (2) 68 19 01

SVERIGE

BTJ
Box 260
22100 Lund
Tel. (046) 18 00 00
Fax (046) 18 01 25

SCHWEIZ / SUISSE / SVIZZERA

OSEC
Stampfenbachstraße 85
8035 Zürich
Tel. (01) 365 54 49
Fax (01) 365 54 11

CESKOSLOVENSKO

NIS
Havelkova 22
13000 Praha 3
Tel. (02) 235 84 46
Fax 42-2-264775

MAGYARORSZÁG

Agroinform
Budapest I. Kir.
Attila út 93
1012 Budapest
Tel. (1) 56 82 11
Telex (22) 4717 AGINF H-61

POLAND

Business Foundation
ul. Krucza 38/42
00-512 Warszawa
Tel. (22) 21 99 93, 628-28-82
International Fax&Phone
(0-39) 12-00-77

YUGOSLAVIA

Privredni Vjesnik
Bulevar Lenjina 171/XIV
11070 Beograd
Tel. (11) 123 23 40

CYPRUS

**Cyprus Chamber of Commerce and
Industry**
Chamber Building
38 Grivas Digenis Ave
3 Dalgiorgis Street
PO Box 1455
Nicosia
Tel. (2) 449500/462312
Fax (2) 458630

TÜRKIYE

**Pres Gazete Kitap Dergi
Pazarlama Dağıtım Ticaret ve sanayi
AŞ**
Narlıbahçe Sokak N. 15
Istanbul-Cağaloğlu
Tel. (1) 520 92 96 - 528 55 66
Fax 520 64 57
Telex 23822 DSVO-TR

**AUTRES PAYS
OTHER COUNTRIES
ANDERE LÄNDER**

**Office des publications officielles
des Communautés européennes**
2, rue Mercier
2985 Luxembourg
Tél. 49 92 81
Télex PUBOF LU 1324 b
Fax 48 85 73
CC bancaire BIL 8-109/6003/700

CANADA

Renouf Publishing Co. Ltd
Mail orders — Head Office:
1294 Algoma Road
Ottawa, Ontario K1B 3W8
Tel. (613) 741 43 33
Fax (613) 741 54 39
Telex 0534783

Ottawa Store:
61 Sparks Street
Tel. (613) 238 89 85

Toronto Store:
211 Yonge Street
Tel. (416) 363 31 71

UNITED STATES OF AMERICA

UNIPUB
4611-F Assembly Drive
Lanham, MD 20706-4391
Tel. Toll Free (800) 274 4888
Fax (301) 459 0056

AUSTRALIA

Hunter Publications
58A Gipps Street
Collingwood
Victoria 3066

JAPAN

Kinokuniya Company Ltd
17-7 Shinjuku 3-Chome
Shinjuku-ku
Tokyo 160-91
Tel. (03) 3439-0121

Journal Department
PO Box 55 Chitose
Tokyo 156
Tel. (03) 3439-0124

Price (excluding VAT) in Luxembourg • Prix au Luxembourg TVA exclue:

ECU 17



OFICINA DE PUBLICACIONES OFICIALES DE LAS COMUNIDADES EUROPEAS
KONTORET FOR DE EUROPÆISKE FÆLLESSKABERS OFFICIELLE PUBLIKATIONER
AMT FÜR AMTLICHE VERÖFFENTLICHUNGEN DER EUROPÄISCHEN GEMEINSCHAFTEN
ΥΠΗΡΕΣΙΑ ΕΠΙΣΗΜΩΝ ΕΚΔΟΣΕΩΝ ΤΩΝ ΕΥΡΩΠΑΪΚΩΝ ΚΟΙΝΟΤΗΤΩΝ
OFFICE FOR OFFICIAL PUBLICATIONS OF THE EUROPEAN COMMUNITIES
OFFICE DES PUBLICATIONS OFFICIELLES DES COMMUNAUTÉS EUROPÉENNES
UFFICIO DELLE PUBBLICAZIONI UFFICIALI DELLE COMUNITÀ EUROPEE
BUREAU VOOR OFFICIËLE PUBLIKATIES DER EUROPESE GEMEENSCHAPPEN
SERVIÇO DAS PUBLICAÇÕES OFICIAIS DAS COMUNIDADES EUROPEIAS

ISBN 92-826-3354-3



9 789282 633540